

Granule Smart+®

Kezelői kézikönyv



NOR:DISK
CLEAN SOLUTIONS

Art. no HU16400

Nordisk Clean Solutions mint gyártó fenntartja a termékek változtatási jogát.

Esetleges nyomdahibáért nem felel.

www.nordiskclean.com

Tel. +46 40 671 50 60

Tartalom

GÉPEKRE VONATKOZÓ EK-MEGFELELŐSÉGI NYILATKOZAT	5
1 Általános leírás és biztonság	7
1.1 A felhasználónak	7
1.2 Biztonsági előírások	8
1.3 Műszaki adatok	10
1.4 Granulátumok	14
1.5 SIMpel™ – könnyű hozzáférés az információkhoz	16
2 Használat	19
2.1 Indítási eljárás	19
2.2 A mosogatnivalók betöltése	23
2.3 Mosogatnivalók betöltése PLUS mód	28
2.4 Kezelőpanel	29
2.5 Elindítás és kezelés	30
2.6 A PLUS üzemmód indítása és kezelése	34
2.7 A nyelv kiválasztása	35
2.8 Dátum és idő beállítása	36
3 Napi tisztítás	37
3.1 Hogyan lehet leengedni az ajtót	37
3.2 A granulátum összegyűjtése és megtisztítása	40
3.3 A berendezés belsejének megtisztítása	42
3.4 Éjszakai és hosszabb idejű leállítás	47
3.5 GD Memo™	48
4 HACCP higiéniai és működési dokumentáció	51
4.1 Általános	51
4.2 Az adatok leolvasása a kezelőpanelről	52
4.3 Vízfogyasztás és áramfogyasztás összesített adatai	54
4.4 A működési adatok letöltése USB-portról	55
4.5 Opcionális EcoExchanger®	56
5 Hibaelhárítás és hibajelzések	57
5.1 Felhasználót érintő értesítések	57
5.2 Hibakódok	59
5.3 Mi a teendő, ha törött üveget talál egy Granule Smart+® berendezésben	63
6 Jegyzetek	65



GÉPEKRE VONATKOZÓ EK-MEGFELELŐSÉGI NYILATKOZAT

Eredeti

2006/42/EC irányelv, II. melléklet 1A

Gyártó (és adott esetben meghatalmazott képviselője):

Cég: Nordisk Clean Solutions
Cím: Jägershillsgatan 13, 213 75 Malmö

Ezennel kijelenti a következőket

A gép típusa: Granulátumos edénymosogató
berendezés vendéglátó-ipari
konyhák számára
A berendezés száma: Granule Smart+®

Megfelel a gépekről szóló 2006/42/EK irányelv követelményeinek.

Megfelel a következő EK irányelvek alkalmazandó követelményeinek:

2014/30/EU, EMC

2011/65/EU, RoHS

2012/19/EU, WEEE

A következő harmonizált szabványok alkalmazásával:

EN 60204-1:2018

SS-EN 60335-1:2012

SS-EN 60335-2-58:2019

SS-EN 55014-1:2017

SS-EN IEC 61000-6-1:2019

SS-EN IEC 61000-6-2:2019

SS-EN 61000-6-3:2007

IEC 61000-6-3:2006/AMD1:2010

A következő egyéb szabványok és előírások alkalmazásával:

SS-EN 1717:2000

SS-EN 13077:2018

A műszaki dokumentáció összeállítására jogosult:

Név: Staffan Stegmark
Cím: Jägershillsgatan 13, 213 75 Malmö

Aláírás:

Hely és dátum: Malmö, 2024.04.26.
Aláírás:



Név: Mikael Samuelsson
Beosztás: Vezérigazgató

1 Általános leírás és biztonság

1.1 A felhasználónak

A Granule Smart+® egy granulátumos edénymosogató berendezés vendéglátó-ipari konyhák számára, edények, például fazekak, serpenyők és lábasok elmosására.

A Granule Smart+ egy egyedülálló edénymosogató berendezés, amely a díjnyertes granulátummal optimalizált mosási technológiát egy lágyabb mosogatási technológiával ötvözi a termelésben, illetve kiszolgáló konyhákban használt edényekhez és eszközökhöz.

Ennek a kézikönyvnek a témája a Granule Smart+® edénymosogató berendezés megfelelő használata.

A Nordisk Clean Solutions azt ajánlja, hogy figyelmesen olvassák el a kézikönyvet, és ügyeljenek a berendezés megfelelő üzembe helyezésére és használatára.

A berendezés teljes élettartama során gondoskodni kell arról, hogy a kézikönyv rendelkezésre álljon.

A Nordisk Clean Solutions nem vállal felelősséget a kézikönyv utasításainak figyelmen kívül hagyásából eredő károkért vagy személyi sérülésekért.

Eredeti használati útmutató

1.2 Biztonsági előírások



MEGJEGYZÉS

Olvassa el figyelmesen a jelen kézikönyv biztonsági megjegyzéseit és kezelési utasításait. Őrizze meg a használati útmutatót a későbbi hivatkozáshoz. A Nordisk Clean Solutions nem vállal felelősséget vagy jótállást abban az esetben, ha nem tartják be ezeket a biztonsági és használati utasításokat.

Ne végezzen változtatásokat, kiegészítéseket vagy javításokat az edénymosogató berendezésen a gyártó engedélye nélkül. Az edénymosogató berendezést csak azt követően használja, hogy elolvasta és megértette a használati útmutatóban foglaltakat. Az edénymosogató berendezés üzemeltetésével és működésével kapcsolatban kövesse a Nordisk Clean Solutions által rendelkezésre bocsátott információkat.

A berendezést mindig a jelen használati útmutatóban leírtak szerint működtesse. A kezelőszemélyzetet képezze ki a berendezés kezelésére és tájékoztassa a biztonsági tudnivalókról. A balesetek elkerülése érdekében a képzéseket rendszeres időközönként ismételje meg.

A biztonság érdekében a tesztgomb megnyomásával rendszeresen ellenőrizze a helyi áramvédő kapcsoló (FI-relé) helyes működését.

A munka befejezése után zárja el a helyszíni vízelzáró csapot. A munka befejezése után kapcsolja le a helyi hálózati főkapcsolót.

A granulátum anyagösszetételének élelmiszerrel történő használata jóváhagyva.



FIGYELEM!

Tilos az ajtóra ülni vagy állni.



FIGYELEM!

A berendezés forró vízzel üzemel. A leforrázás veszélyének megelőzése érdekében kerülje a bőrrel való érintkezést!



FIGYELEM!

Ne nyissa ki az ajtót, ha mosogatási program fut! Égési sérülés veszélye áll fenn.

**FIGYELEM!**

Csúszásveszély áll fenn, ha a granulátum a padlóra kerül.

**FIGYELEM!**

A POM-műanyagokból készült eredeti granulátum égése során formaldehid képződhet, amely belélegezve veszélyes. Ez a PowerGranules BIO termékre nem vonatkozik.

**ELECTRICAL**

Ha a tápkábel megsérül, azt a gyártónak, a gyártó szerviz-képviselőjének vagy hasonlóan képzett személynek kell kicserélnie a veszély elkerülése érdekében.

**MEGJEGYZÉS**

A mosó- és öblítőszernek a termékkel történő kezelésével és használatával kapcsolatban lásd a vegyianyag gyártójának útmutatóját. Használjon kiváló minőségű termékeket a legjobb mosogatási eredmény érdekében. A mosó- és öblítőszerrel kapcsolatban a szervizkönyvben is tájékozódjon.

1.3 Műszaki adatok

ÁLTALÁNOS

Kivitel	Edénymosogató tányérmosogatási támogatással
	Forgó, kerek rozsdamentes acél kosár
Külső méretek	2079 (±25) x 1025 x 1317 mm
	Ma x Szé x Mé (nyitott állapotban)
Tömeg	457 kg (töltött gép)
	333 kg (üres gép)
Tartály térfogata	108 liter
Betöltési térfogat	220 liter (Ø 700 mm x 570 mm)
Öblítővíz mennyisége	4 liter/ECO program
	6 liter/rövid, normál program
	Az NSF/ANSI 3 higiéniai előírásai szerinti 3600 HUE eléréséhez 6 liter szükséges.
Öblítővíz mennyisége PLUS módban	4 liter
Granulátum mennyisége	8 liter
Mosóvíz hőmérséklete	65 °C
Öblítővíz hőmérséklete	85 °C
Hangnyomásszint	< 70 dB (A)

PROGRAMOK ÉS KAPACITÁS – FAZÉKMOSÓ ÜZEMMÓD

Mosogatási programok granulátummal	ECO: 2 perc, 30 mp (+70 mp EcoExchanger esetén)
	Rövid: 3 perc, 30 mp (+70 mp pára-csökkentés vagy +80 mp EcoExchanger esetén)
	Normál: 5 perc, 30 mp (+70 mp pára-csökkentés vagy +80 mp EcoExchanger esetén)

Mosási programok granulátum nélkül	ECO: 2 perc, 30 mp (+70 mp EcoExchanger esetén) Rövid: 2 perc, 40 mp (+70 mp pára-csökkentés vagy +80 mp EcoExchanger esetén) Normál: 4 perc, 40 mp (+70 mp pára-csökkentés vagy +80 mp EcoExchanger esetén)
Max./normál kapacitás óránként, fazékmosó üzemmód (normál kapacitás esetén kezeléssel együtt)	Standard Edition: 168/126 db GN 1/1 edény vagy hasonló kapacitás más edényekkel FreeFlow Edition: 168/147 db GN 1/1 edény vagy hasonló kapacitás más edényekkel
Kapacitás programonként	6+1 db GN 1/1 edény 65 mm mélységgel vagy 3 db GN 1/1 edény 200 mm mélységig és 3 db GN 1/1 edény 65 mm mélységig vagy hasonló kapacitás más edényekkel

PROGRAMOK ÉS KAPACITÁS – PLUS ÜZEMMÓD

PLUS mosási programok (lágy mosás)	ECO PLUS: 1 perc, 30 mp (+10 mp pára-csökkentés vagy +70 mp EcoExchanger esetén) Rövid PLUS: 2 perc (+50 mp pára-csökkentés vagy +80 mp EcoExchanger esetén) Normál PLUS: 2 perc, 30 mp (+50 mp pára-csökkentés vagy +80 mp EcoExchanger esetén)
Max./normál kapacitás óránként PLUS módban	40 kosár/33 kosár

ELEKTROMOS CSATLAKOZÁS

Tápfeszültség**	3~ 400–415 V/50 Hz vagy 60 Hz + védőföldelés 3~ 380 V/50 Hz vagy 60 Hz + védőföldelés
Biztosíték (17,2 kW kimeneti teljesítménynél)	32 A (400 V, 415 V, 380 V)
Frekvencia	50 Hz vagy 60 Hz
Maximális kimeneti teljesítmény	17,2 kW (hideg vagy meleg feltöltés)

Mosogatószivattyú motor	2,2 kW
Mosogatószivattyú motorja PLUS módban	0,7 kW
Öblítőszivattyú motor	0,11 kW
Mosótartály fűtése*	14 kW
Öblítőtartály fűtése*	14 kW
A ház védettségi besorolása	IPX5

VÍZCSATLAKOZÁS

Vízkeménység/csatlakozó	Teljes keménység: 3–7 °dH, 5–12 °TH, 53–125 PPM ¾" BSP külső menetes (DN20) Megjegyzés: Fordított ozmózissal szűrt és teljesen lágy víz nem használható.
A csatlakozó	17,2 kW-os egység: 100–600 kPa (1–6 bar), 15 l/perc, 5–65 °C (meleg vagy hideg feltöltés)
F csatlakozó (opcionális)	17,2 kW-os egység páracskéntéssel: 300–600 kPa (3–6 bar), 15 l/perc), < 20 °C 17,2 kW-os egység EcoExchanger egységgel: 100–600 kPa (1–6 bar), 15 l/perc), < 20 °C

SZELLŐZÉS ÉS LEFOLYÓ

Szellőzés páracskéntés esetén	200 m ³ /h
Szellőzés páracskéntés nélkül	500 m ³ /h
Szellőzés EcoExchanger funkció esetén	100 m ³ /h
A helyiségbe kibocsátott hő páracskéntés esetén (teljes/érzékelhető/látens)	1,7 kW / 0,8 kW / 0,9 kW
A helyiségbe kibocsátott hő páracskéntés nélkül (teljes/érzékelhető/látens)	2,4 kW / 0,8 kW / 1,6 kW
A helyiségbe kibocsátott hő EcoExchanger használata esetén	1,3 kW / 0,8 kW / 0,5 kW
Lefolyócső	Ø 32 mm cső (külső átmérő)

Vízvezetés	Kapacitásigény: 50 l/perc
	Nincs lefolyószivattyú, gravitációs lefolyó
	A gépet nem szabad közvetlenül a lefolyó fölé helyezni.

MOSÓ- ÉS ÖBLÍTŐSZER

Mosó- és öblítőszer	Szükséges. A 230 V AC jel külön dobozból áll rendelkezésre.
	Maximális terhelés összesen 0,5 A.

* Nincs egyidejűleg használatban

** Az adott berendezés konkrét adatai a berendezés adattábláján vannak feltüntetve

**MEGJEGYZÉS**

A Granule Smart+® egy 2 méter hosszú elektromos kábellel van szerelve, amelyet egy tápfeszültséget megszakító, engedélyezett eszközhöz kell csatlakoztatni. A tápfeszültséget megszakító eszközt külön kell beszerezni.

1.4 Granulátumok

- A granulátumokat kifejezetten a Nordisk Clean Solutions granulátumos edény- és serpenyőmosogató gépeihez tervezték.
- Használatával biztosítható a legalaposabb mosogatás, illetve a granulátum és a berendezés leghosszabb élettartama.
- Két különböző típusú granulátumunk van. PowerGranules Original és PowerGranules BIO, amely a fenntarthatóbb választás, mivel részben biológiailag lebomló.

A granulátum összegyűjtése a napi tisztítás része

- A jelen kézikönyv Napi tisztítás című részében leírtak szerint helyezze be a granulátumgyűjtőt a berendezésbe.
- Válasszon egy granulátumgyűjtő programot. Ehhez nyomja meg a „STOP” gombot, várjon 6 másodpercig, majd nyomja meg hosszan a Granulátum és a Rövid program gombot együtt, amíg a kijelzőn meg nem jelenik a „Granule collecting program” (Granulátumgyűjtő program) felirat.
- A tökéletes mosogatási eredmény érdekében a granulátum összegyűjtésekor naponta ellenőrizze a granulátum ajánlott szintjét (8 liter). **Ha a szint a vízszintes szintjelző alá csökken, tölts fel a granulátum mennyiségét.**

Lásd: Fig. 33 A granulátumszint ellenőrzése

- Ne keverje a PowerGranules Original és a PowerGranules BIO® granulátumot a gépben. Ez a mosogatógépet műszakilag nem károsítja, azonban a hulladékkezelésük különböző (lásd alább), ezért javasoljuk a teljes granulátumadag cseréjét a PowerGranules BIO® termékre történő váltás során.

Elhasználdott granulátumok cseréje

- Kérjük, kövesse a GDMemo™ által közölt ajánlott granulátumcserét (a PowerGranules Original esetében 2500 granulátumciklusonként, a PowerGranules BIO® esetében 1600 ciklusonként érkezik üzenet). A fentiek szerint futtasson le egy granulátumgyűjtő programot, és tegyen be új adagot.
- A granulátum cseréje után állítsa vissza az emlékeztetőt a STOP gomb megnyomásával, várjon 3 másodpercet, majd nyomja meg a Granulátum gombot ötször. Az OK a visszaállítást követő 2 másodpercben jelenik meg a kijelzőn.
- Az elhasználdott granulátumot nem veszélyes hulladékként kell kezelni. Az elhasznált granulátumot megsemmisítés előtt fedővel ellátott műanyag vödörbe vagy műanyag zacskóba kell zárni. A PowerGranules Original granulátum újrahasznosítható műanyagként vagy éghető hulladékként kezelhető. A PowerGranules BIO® granulátumot éghető hulladékként vagy a helyi előírások szerint kell kezelni. A

PowerGranules BIO® biológiailag részben lebomlik, ezért nem lehet műanyagként újrahasznosítani.

1.5 SIMpel™ – könnyű hozzáférés az információkhoz

Annak érdekében, hogy a kezelő könnyebben megtalálja a berendezéssel és annak használatával kapcsolatos információkat, van egy QR-kód a gépen.

A matrica a kijelző alatt vagy az oldalán található.



- 1 Olvassa be a matricán található QR-kódot.

Lásd: Fig. 1 QR-kód a matricán



Fig. 1 QR-kód a matricán

2 A QR-kód beolvasásakor a következő menübe lép.

(Vegye figyelembe, hogy a felhasználói felület a használt eszköztől függően változhat).

Lásd: Fig. 2 Menü

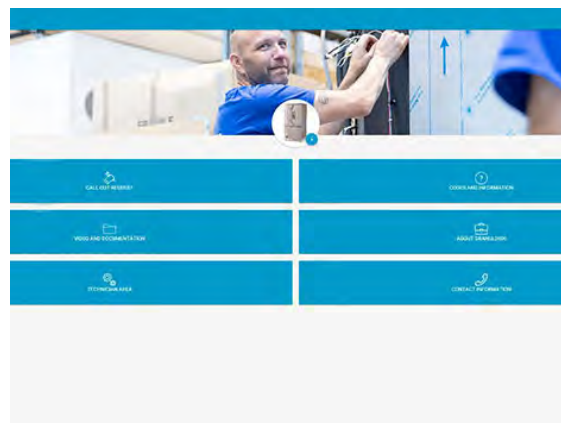
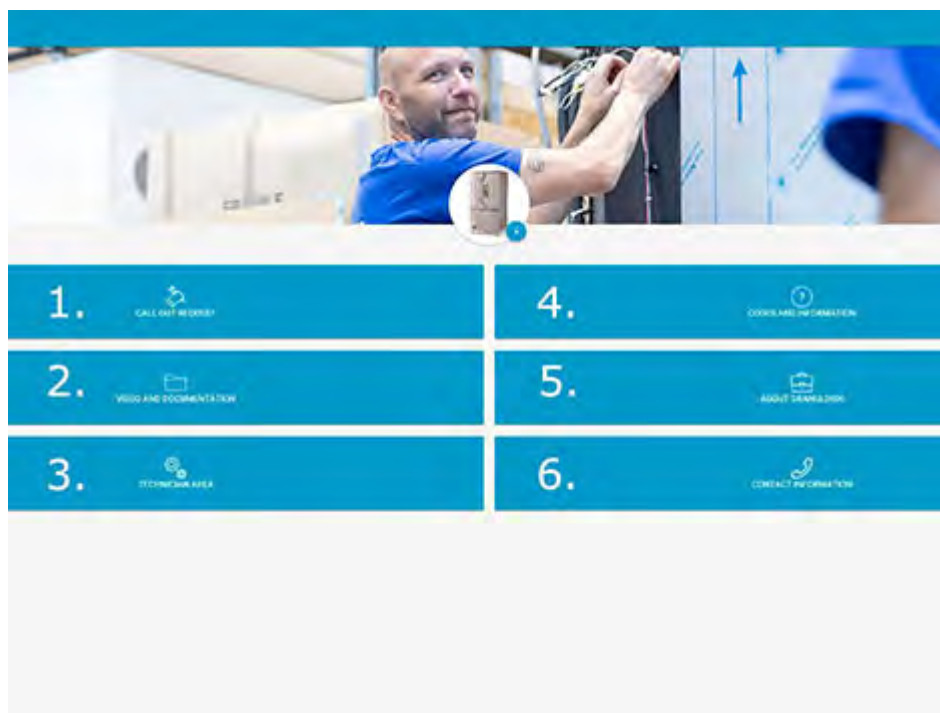

Fig. 2 Menü

3 Válassza ki a nyelvet a jobb felső sarokban. Az alapértelmezett nyelv az angol.

A különböző mezők ismertetése:



1. HÍVÁSKEZDEMÉNYEZÉS	Szervizhívást kezdeményezhet a géphez
2. VIDEÓ ÉS DOKUMENTÁCIÓ	Felhasználói kézikönyvek és videók a tartozékokról/napi tisztításról
3. SZERELŐI TERÜLET	Csak szerelőknek/szervizpartnereknek
4. KÓDOK ÉS INFORMÁCIÓK	Hibakódok listája

5. A NOR:DISKRŐL	Link a weboldalunkra
6. ELÉRHETŐSÉGEK	A szervizpartner elérhetőségei

2 Használat

2.1 Indítási eljárás

- 1 Helyezze a tartályrácot a helyére.

Győződjön meg arról, hogy a hajtott éle felfelé néz, és a rács nagyobb lyukai a mosófúvókák fölött helyezkednek el.

Lásd: Fig. 3 *Tartályrács*

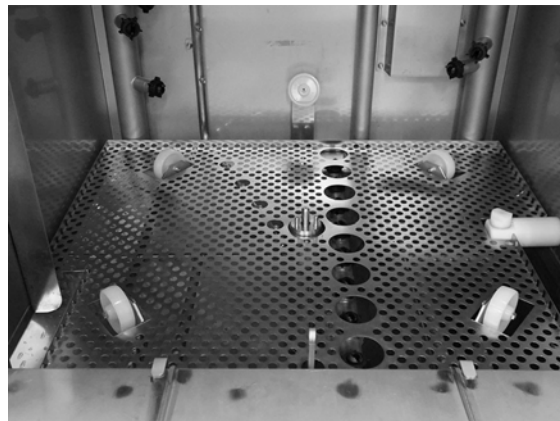

Fig. 3 Tartályrács

- 2 Tegye a kosárkereket a helyére.

Lendítse körbe, amíg az le nem esik a kerék közepén található csapokhoz illeszkedve.

Lásd: Fig. 4 *Kosárkerék*

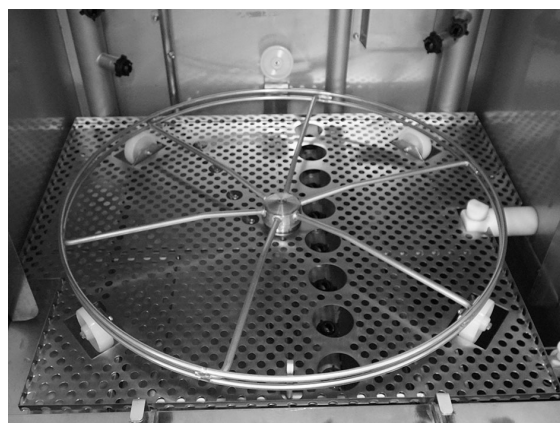

Fig. 4 Kosárkerék

- 3 Ürítse a granulátumgyűjtőből a granulátumot a mosogató-tartály bal oldali részébe.

Lásd: Fig. 5 *A granulátum betöltése*

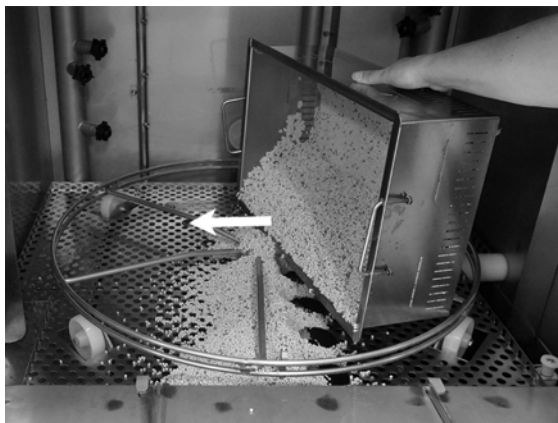

Fig. 5 A granulátum betöltése

- 4 Zárja el a berendezés jobb oldalán található leeresztőszelepet.

Lásd Fig. 6 *Leeresztőszelep*

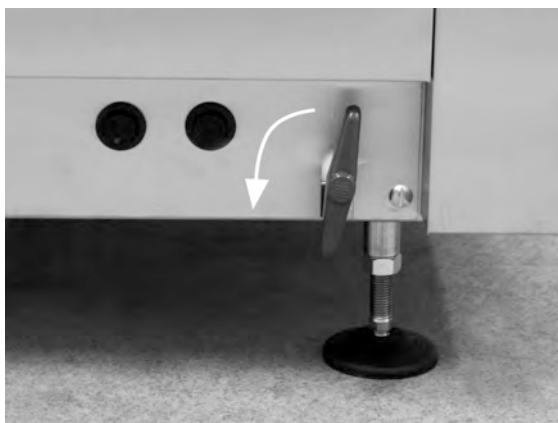
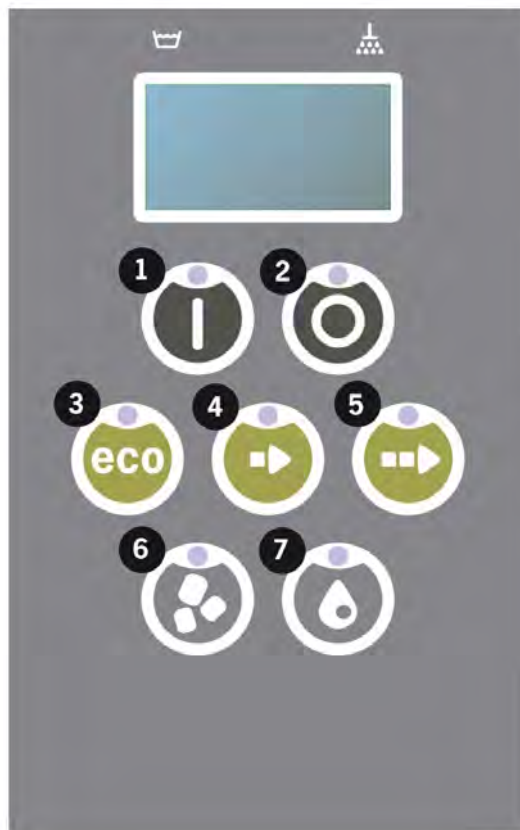

Fig. 6 Leeresztőszelep

- 5 Kapcsolja be az elektromos főkapcsolót.

Feltöltés vízzel

- 1 Csupkja be az ajtót



- 2 A mosogatótartály feltöltéséhez nyomja meg a Nyugtázás (1) gombot.

Tankfeltöltés?

- 3 A gép feltöltődik vízzel, és felfűt a megfelelő hőmérsékletre. Feltöltés közben a panelen a programválasztó LED-ek (3–5) együtt villognak a granulátumos vagy granulátum nélküli mosogatást jelző LED-ekkel (6–7). A következő üzenet jelenik meg:

XX °C XX°C
Így töltse fel a
mosogatótartályt

- 4 A feltöltés és a felfűtés körülbelül 20 percet vesz igénybe (+55 °C-os meleg vizes bekötés). Az opcionális hideg vizes bekötés esetén (+10 és +12 °C között), a feltöltés és a felfűtés körülbelül 40 percet vesz igénybe. Ha a feltöltés után a mosogatótartály vize nem éri el a kívánt hőmérsékletet, a következő üzenet jelenik meg:

50 °C 60 °C
A mosogatótartály
feltöltése, 65 °C

- 5 A mosogatótartályban a víz elérte a kívánt hőmérsékletet, a berendezés üzemkész.

A kijelzőn a kiválasztott program jelzése látható:

65°C 70°C
 ECO program
 granulátummal
 mosogatási idő: 2:30



MEGJEGYZÉS

PIROS LÁMPA: a berendezés működő állapotát jelzi. Ne nyissa ki az ajtót!

ZÖLD LÁMPA: a berendezés üzemkész állapotát jelzi.

Az eszközök előkészítése

- 1 Az eszközökről a betöltés előtt kaparja le az ételmaradékokat.

Lásd: Fig. 7 A laza ételmaradékok lekaparása

- Áztatásra és súrolásra nincs szükség.
- Kézmosószappan vagy hasonló használata tilos (a habzás ugyanis jelentős problémákat okozhat).



Fig. 7 A laza ételmaradékok lekaparása

- 2 A fehérjében gazdag, nedves ételmaradékkal szennyezett edényeket érdemes vízszugárral leöblíteni, mielőtt a berendezésbe helyeznék őket.

2.2 A mosogatnivalók betöltése

Az edényeket úgy kell elhelyezni, hogy a belsejük nézzen a szórócsövek felé, vagyis kifelé. Fontos, hogy mosogatás közben minden tárgy stabilan a helyén maradjon.

A kosár megtöltése

Vegye ki félig a kosarat a berendezésből (a kosár így félig az ajtón támaszkodik).

Amikor a kosár tele van edényekkel és serpenyőkkel, csúsztassa a mosókosarat a berendezésbe. A kosár kialakítása olyan, hogy jól érezhető, ha a kosárkeréken a helyén van.

Ellenőrizze, hogy nem áll-e ki valami a kosár oldalán vagy alján. Vigyázni kell, hogy ne akadályozza semmi a kosár forgását.

Lásd: Fig. 8 *Betöltés és kiürítés*

Kosárlift

A beépített kosárlifttal a kosár könnyedén az ajtóra emelhető (beépített asztal) betöltés és kiürítés céljából.

Lásd: Fig. 9 *Kosárlift*



Fig. 8 *Betöltés és kiürítés*

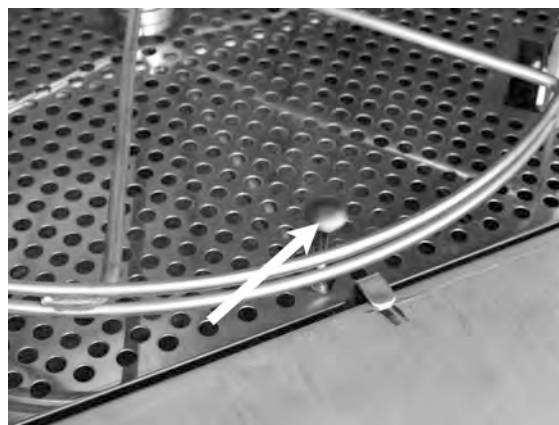

Fig. 9 *Kosárlift*

Standard mosogatókosár (26426)

Kapacitás: 6 db GN 1/1 65 mm-es edény vagy 3 db GN 1/1 200 mm-es + 3 db GN 1/1 edény 65 mm-ig. Kis horgokkal felszerelve, amelyek lehetővé teszik akár 12 kis tároló (1/4, 1/6, 1/9) közvetlen betöltését a mosogatókosárba.

Lásd: Fig. 10 *Standard mosogatókosár*

Betölthető 6 x GN 1/3 edény.

Lehetőség van 12 db kis méretű GN tároló behelyezésére. A GN 1/4, a GN 1/6 és a GN 1/9 méretek közül választhat.

Lásd: Fig. 11 *Normál mosogatókosár*



Fig. 10 Standard mosogatókosár



Fig. 11 Normál mosogatókosár

Betét tálcákhoz (19992)

A standard mosogatókosárakba (26426) kell helyezni. 2 db GN 2/1 edény, vagy 6 db 600x400 mm méretű, max. 20 mm mély sütőtálca és 2 db GN 1/1 méretű tálca, legfeljebb 16 rács, legfeljebb 8 vágódeszka és GN 1/1 fedél fér bele.

Lásd: Fig. 12 *Betét tálcákhoz és GN 2/1 edényekhez*



Fig. 12 Betét tálcákhoz és GN 2/1 edényekhez

Lehetőség van rácsok, vágódeszkák, sütőtálcák, lapos tálcák és GN 1/1 fedelek behelyezésére.

Lásd: Fig. 13 *Betét tálcákhoz*



Fig. 13 *Betét tálcákhoz*

Edénytartó beépített merőkanáltartóval (13756)

A standard mosókosarakba (26426) kell helyezni. Kapacitás: akár 5–6 edény vagy fazék. Hozzávetőleg 60–170 mm mély tárolók mosogathatók.

Betölthetők merőkanalak, habverők, spatulák, fakanalak és hasonló a tartó közepén lévő hálós kosárba. Merőkanalak maximális magassága: 500 mm.

Ezt a tartozékot a standard mosogatókosárba kell helyezni, és a kosár alján lévő kis csapok rögzítik.

Lásd: Fig. 14 *Edénytartó fazekakhoz és edényekhez*

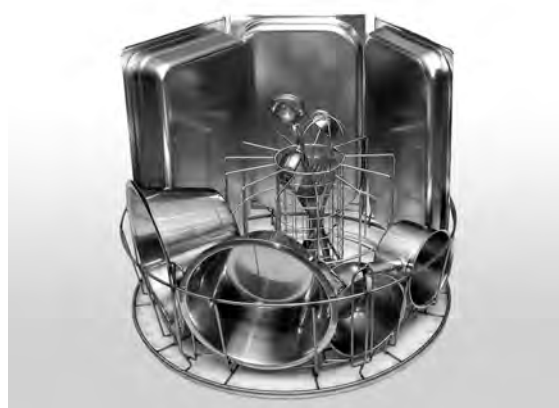

Fig. 14 *Edénytartó fazekakhoz és edényekhez*

Rugalmas edénytartó (13789)

Gumizsinór két horoggal. Gumizsinór, amely a fazék köré helyezhető és a kosárhoz akasztható. Legyen óvatos, amikor rögzíti vagy kiakassza a gumiszalagokat, mivel a horogok kárt okozhatnak.

Lásd: Fig. 15 *Rugalmas edénytartó*

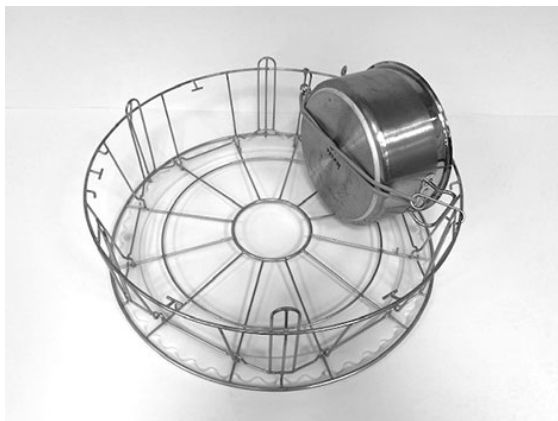

Fig. 15 *Rugalmas edénytartó*

Multiflex tartó serpenyők, kis edények és sziták számára (20554)

A standard mosókosarakba (26426) kell helyezni. Kapacitás: akár 3-4 serpenyő, vagy akár 4-5 kis tál, szita stb.

Lásd: Fig. 16 *Multiflex tartó*

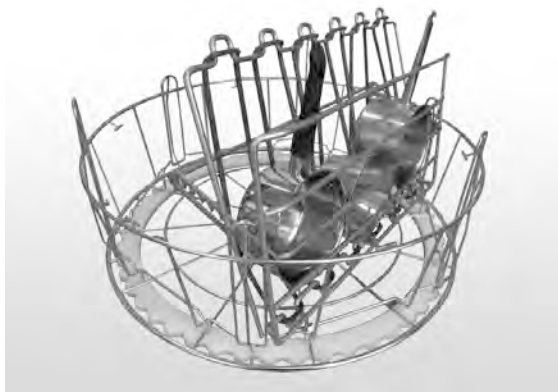

Fig. 16 *Multiflex tartó*

Mosókosár alsó ráccsal (26140)

A standard mosókosárral azonos kapacitású (26426). Az alsó rács megakadályozza, hogy a fogantyúk stb. kicsússzanak a kosár alján.

Lásd: Fig. 17 *Mosókosár alsó ráccsal*



Fig. 17 *Mosókosár alsó ráccsal*

Edénykosár (21423)

2 db 200 mm-es vagy 1 db 400 mm-es nagy edény fér bele, a normál mosogatókosár helyett kell beletenni a gépbe.

Lásd: Fig. 18 *Edénykosár*



Fig. 18 Edénykosár

Ha **egy** nagy fazekat helyez az edénykosárba, használjon egy vagy két rugalmas fazéktartót a fazék rögzítésére.

Akassza be a gumizsinórt, tekerje a fazék köré, majd akassza a másik oldalon lévő rúdra.

Lásd: Fig. 19 *Edénykosár*



Fig. 19 Edénykosár

Rácsos kosár fedővel (21477)

Merőkanalakhoz, habverőkhöz és kisebb, könnyű tárgyakhoz. A 19992-es számú tartozékban történő elhelyezésre.

Lásd: Fig. 20 *Hálós kosár fedéllel*



Fig. 20 Hálós kosár fedéllel

2.3 Mosogatnivalók betöltése PLUS mód

Helyezze a mosogatnivalót egy 500 x 500 mm-es mosókosárba.

Öblítse le az ételmaradékot.

Csúsztassa a mosogatókosarat a berendezésben a helyére. A kosárkerék kialakítása olyan, hogy jól érezhető, ha a helyén van.

Mosókosár tányérokhoz és porcelánárukhoz (19882)

Mosókosár tányérokhoz és porcelánárukhoz, 500 x 500 mm. Kapacitás: 18 lapostányér, 12 mélytányér vagy hasonló tételek.

Lásd: Fig. 21 Mosogatókosár



Fig. 21 Mosogatókosár

Fedőrács (13796)

Fedőrács 500 x 500 mm-es mosogatókosárhoz. Megakadályozza, hogy a könnyű tárgyakat a gép kiöblítse a kosárból a mosási ciklus során.

Lásd: Fig. 22 Fedőrács



Fig. 22 Fedőrács



MEGJEGYZÉS

Az 500x500 mm-es mosókosár **NEM** helyezhető a standard mosókosárba.

2.4 Kezelőpanel

- 1 A Nyugtázás gombbal lehet „igen” választ adni a kijelzőn megjelenő kérdésekre.



- 2 A Stop gomb az esetleges riasztások kikapcsolására használható.

Alvó állapotba is ezzel a gombbal lehet állítani a berendezést. A kijelzőről 30 másodperc múlva eltűnnek a jelzések, és a berendezés alvó állapotba kerül. A berendezés alvó állapotában a Stop gomb piros LED-je világít, de minden funkció inaktív.

A berendezés bármelyik gomb megnyomásával feléleszthető.

Alvó állapotában a berendezés nem fűti se a mosogató-, se az öblítőtartályt.

- 3 ECO program indítása
- 4 Rövid program indítása
- 5 Normál program indítása
- 6 Mosogatás granulátummal
- 7 Mosogatás granulátum nélkül

2.5 Elindítás és kezelés

1 Nyomja meg a Nyugtázás gombot (1).

- Ha első indításkor a mosogatótartály hőmérséklete 65 °C alatti, akkor a mosogatótartály feltöltése után a berendezés folytatja a felfűtést.
- Túl alacsony hőmérsékleten megnő a habzás esélye, és a behelyezett tárgyak nem lesznek higiénikusan tiszták.
- Az átprogramozást csak egy arra képesített szakember végezheti el.

62 °C (villogás) 59 °C

A mosogatótartály
felfűtése, 65 °C

2 Edénymosogatóshoz válassza ki a mosást granulátummal vagy anélkül: (6) vagy (7). Enyhén szennyezett serpenyők, perforált tárolóedények, átlátszó műanyag vagy teflon tárolóedények esetén a granulátum nélküli programot válassza. Normál és erősen szennyezett fazekak és serpenyők esetén válassza a hatékony granulátumos mosást, hogy tisztává varázsolja az ilyen edényeket.

3 Válassza ki a kívánt mosogatási időt (3), (4) vagy (5).

ECO

2 perc, 30 mp (granulátummal)

2 perc, 30 mp (granulátum nélkül)

+70 mp az opcionális EcoExchanger funkcióval

Rövid

3 perc, 30 mp (granulátummal)

2 perc, 40 mp (granulátum nélkül)

+70 mp az opcionális pára csökkentéssel, vagy +80 mp az opcionális EcoExchanger funkcióval

Normál

5 perc, 30 mp (granulátummal)

4 perc, 40 mp (granulátum nélkül)

+70 mp az opcionális pára csökkentéssel, vagy +80 mp az opcionális EcoExchanger funkcióval

65 °C 85 °C

ECO program

granulátummal

Fennmaradó idő: 2:30

4 Egy program választása után egy 10 másodperces detektálási fázis következik, amely során a gép meghatározza, milyen típusú

mosogatókosarat helyeztek a készülékbe. Ez automatikusan történik, és nem szükséges, hogy a kezelő döntse el, a programot edénymosási vagy PLUS módban kell-e futtatni.

65 °C 85 °C
Észlelési mód

- 5 A 10 másodperces észlelést követően 3 másodpercre megjelenik a választott program és a fennmaradó idő. Ezt követően a kijelzőn a fennmaradó mosogatási idő visszaszámlálása jelenik meg.

65 °C 85 °C
2:17

- 6 Amikor a mosogatási program befejeződött, az „END” (vége) szöveg villog, és világítani kezd a zöld jelzőlámpa.

65 °C 85 °C
VÉGE

Lásd: Fig. 23 Ha a program befejeződik, a zöld jelzőfény kezd világítani.



Fig. 23 Ha a program befejeződik, a zöld jelzőfény kezd világítani.

- 7 Az ajtó kinyitásakor a kijelző visszaáll készenléti üzemmódba, és megjeleníti a legutóbb használt programot.

ECO program
granulátummal
Mosogatási idő: 2:30

- 8 Tartsa zárva az ajtót, ha nem futtat azonnal egy másik mosási programot. Ezzel energiát takarít meg, és csökkenti a mosótartályból eredő párolgást.

A működő berendezés leállítása

- Váltson vizes mosogatóra körülbelül 30 másodpercre, hogy a granulátumot leöblítse a berendezés. Ezután nyomja meg a STOP gombot (2).
- Vészhelyzetben: Csak nyomja meg a STOP gombot (2).



MEGJEGYZÉS

Az edényekben mosószermaradványok lehetnek, és újra el kell mosogatni őket, mielőtt kivennék őket a gépből. Soha ne eresszen le egy megszakított üzemű berendezést! (A víz nélküli szivattyúban maradt granulátum miatt elakadhat a szivattyú munkakereke.)



FIGYELEM!

Ne nyissa ki az ajtót, ha mosogatási program fut! Égési sérülés veszélye áll fenn.

A túlmelegedés-védő visszakapcsolása

104-es és 105-ös hiba jelentkezése esetén állítsa vissza a túlmelegedés-védelmet.

- 1 Ürítse ki a mosogatótartályt.
- 2 Tisztítsa meg a szintérzékelőt.
- 3 Csavarja le a fekete kupakot.
- 4 Egy kis csavarhúzó segítségével kapcsolja vissza a túlmelegedés-védőt: nyúljon be vele a védőberendezésbe, és nyomja meg a nullázó (reset) gombot. Ha a védelem aktív volt, visszakapcsoláskor egy kattánás hallható.

Lásd: Fig. 24 Hozzáférés a túlmelegedés-védőkhöz



Fig. 24 Hozzáférés a túlmelegedés-védőkhöz

- 5 Ha néhány órán belül újra megjelenik a hibakód, forduljon a márkaszervizhez.

A mosogatnivalók ellenőrzése

- 1 Minden program után vizsgálja meg a fazekakat és a serpenyőket.
- 2 Az esetlegesen hátramaradó granulátum visszajuttatásához minden elmosogatott edényt (tárolók, serpenyők stb.) fordítson fejjel lefelé, mielőtt kivenné őket a berendezésből.

- 3 Távolítsa el a sarkokba, élekbe és egyéb, nehezen hozzáférhető helyekre esetleg beragadt granulátumot.

Lásd: Fig. 25 *Ügyeljen arra, hogy ne maradjon beragadt granulátum.*



Fig. 25 *Ügyeljen arra, hogy ne maradjon beragadt granulátum.*

2.6 A PLUS üzemmód indítása és kezelése

A PLUS módhoz (Ígny mosás) az ECO (3), a Rövid (4) vagy a Normál (5) gomb megnyomásával válassza ki a program kívánt hosszát.

Ez automatikusan elindítja a kiválasztott programot. A gép automatikusan meghatározza, hogy milyen típusú kosár került a gépbe, és kiválasztja a megfelelő mosási programot. Amikor a mosási program befejeződött, az „END” (vége) szöveg villog, és világítani kezd a zöld jelzőlámpa.

ECO PLUS

1 perc, 30 mp

+10 mp az opcionális páracskkntéssel, vagy +70 mp az opcionális EcoExchanger funkcióval

Rövid PLUS:

2 perc

+50 mp az opcionális páracskkntéssel, vagy +80 mp az opcionális EcoExchanger funkcióval

Normál PLUS

2 perc, 30 mp

+50 mp az opcionális páracskkntéssel, vagy +80 mp az opcionális EcoExchanger funkcióval

2.7 A nyelv kiválasztása

A nyelvbeállítások módosítása:

- 1 Nyomja meg a STOP gombot, engedje fel, majd várjon 3 másodpercet.

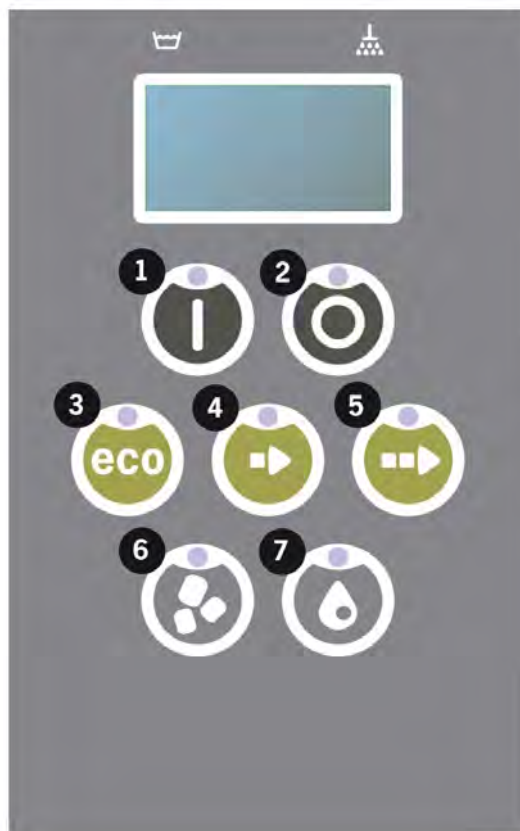

- 2 Nyomja meg öt alkalommal a „Rövid program” (4) gombot.
- 3 A kijelzőn az alábbi látható:
Language (nyelv)
< angol >
Select Back
- 4 A Nyugtázás gombbal választhatja a „Select” (kiválasztás) lehetőséget.
- 5 Az ECO program (3) vagy a Normál program (5) gombbal lapozhatja végig a nyelvek listáját.
Language (nyelv)
< angol >
OK Visszavonása
- 6 A Nyugtázás gombbal (1) válassza ki a kívánt nyelvet, majd OK.
- 7 A STOP gomb (2) megnyomásával kiléphet a panel programozás üzemmódjából.

2.8 Dátum és idő beállítása

A dátum és az idő módosítása:

- 1 Nyomja meg a STOP gombot (2), majd nyomja meg ötször a Rövid program gombot (4) és egyszer az ECO program gombot (3).

Dátum és
idő módosítása

nnhhéé óó:pp
210101 13:00

Válassza a Vissza lehetőséget

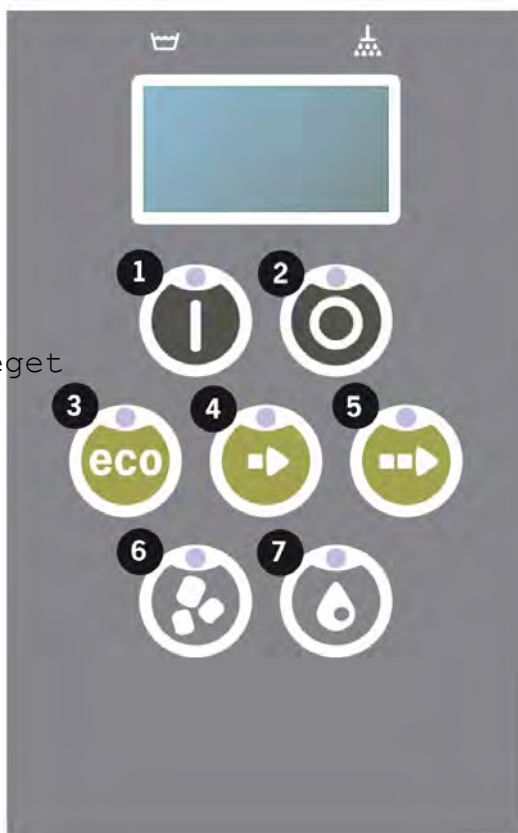

- 2 Nyomja meg a Funkció gombot (1) a kiválasztáshoz, valamint a dátum és az idő módosításához.

Dátum és
idő módosítása

nnhhéé óó:pp
210101 13:00

OK Visszavonása

- 3 A dátum és az idő módosításakor a Normál program gombbal (5) léphet jobbra. A ^^ jel jelöli a módosítandó számot. A Rövid program gombbal (4) módosíthat felfelé, a Granulátum gombbal (6) pedig lefelé.
- 4 A jóváhagyáshoz és az új beállítások mentéséhez nyomja meg a Funkció gombot (1). Ha mentés nélkül szeretne kilépni a programozási üzemből, nyomja meg a STOP gombot (2).

3 Napi tisztítás

3.1 Hogyan lehet leengedni az ajtót

A berendezés tisztításának megkönnyítése érdekében az ajtó leengedhető.

Ha az ajtó leengedett állapotban van, könnyebb elérni a berendezés minden részét.

Kövesse az alábbi lépéseket:

- 1 Húzza felfelé a piros gombot (A), és mozgassa hátrafelé (B), amíg el nem éri a (C) jelölésű részt.

Lásd: Fig. 26 *Mozgassa a kart hátrafelé*

Lásd: Fig. 27 *Rögzítse megfelelően a kart*

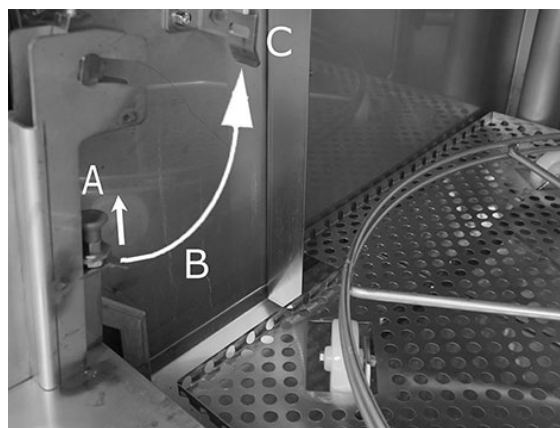

Fig. 26 *Mozgassa a kart hátrafelé*

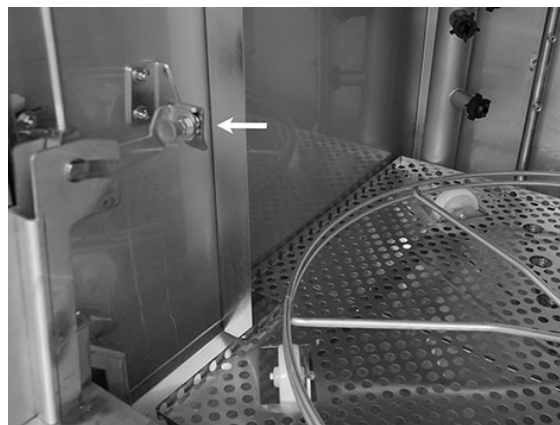

Fig. 27 *Rögzítse megfelelően a kart*

- 2 Győződjön meg arról, hogy megfelelően rögzül. Ekkor egy kattantást fog hallani.

Fig. 28 Közelről – Rögzítse megfelelően a kart



Fig. 28 Közelről – Rögzítse megfelelően a kart

- 3 Tartsa a kezét az ajtó alatt, hogy megtartsa az ajtó súlyát. Ismételje meg ugyanezt az eljárást a másik oldalon.

Lásd: Fig. 29 Tartsa a kezét az ajtó alatt



Fig. 29 Tartsa a kezét az ajtó alatt

- 4 Ha mindkét kar rögzített állapotú, az ajtó felszabadul, és leengedhető.

Lásd: Fig. 30 Leeresztett ajtó

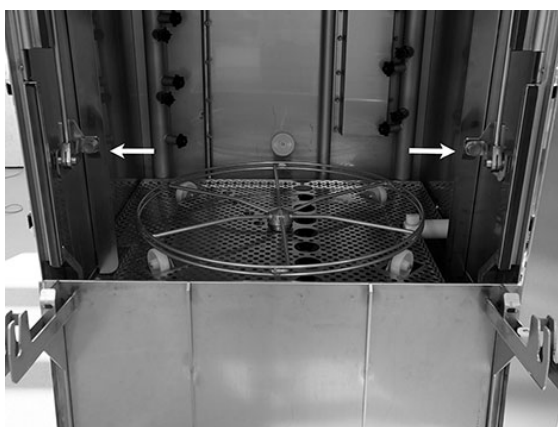

Fig. 30 Leeresztett ajtó

- 5 Ha elkészült a napi tisztítással, az ajtót vissza kell helyezni a helyére.

Emelje fel az ajtót felső helyzetébe.

Hajtsa végre ugyanezt az eljárást, csak az ellenkező irányban.

Oldja ki a gombot (A), húzza le (B) és rögzítse (C), amíg meg nem hallja a „kattanást”.

A karokat mindkét oldalon megfelelően kell rögzíteni.

Lásd: Fig. 31 *Ugyanaz az eljárás – ellentétes irányban*

- 6 Az ajtó most újra a helyén van, és a gép készen áll a használatra.

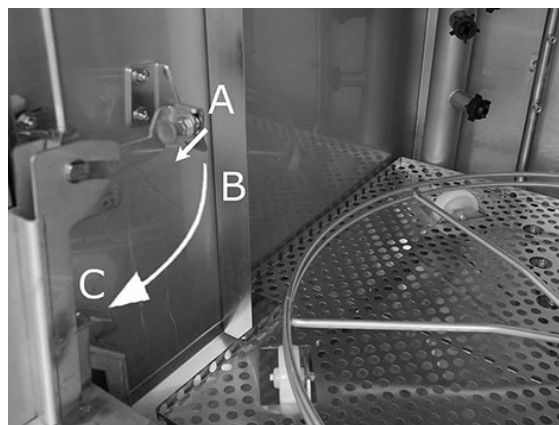

Fig. 31 Ugyanaz az eljárás – ellentétes irányban

3.2 A granulátum összegyűjtése és megtisztítása

1 Használja a granulátumgyűjtőt

2 Helyezze a granulátumgyűjtőt a kosárkerékre. Az ajtóhoz a lehető legközelebb kell elhelyezni, ami azt jelenti, hogy a granulátumgyűjtő enyhén a berendezés hátulja felé fog dőlni.

Lásd: Fig. 32 A granulátumgyűjtő a gépben



Fig. 32 A granulátumgyűjtő a gépben

3 **Granulátumgyűjtő program:**

Először nyomja meg a STOP gombot (2).

Nyomja meg egyszerre a Rövid program (4) és a Granulátum program (6) gombját 6 másodpercig.

65 °C 70 °C
Granulátumgyűjtő
program
Mosogatási idő: 7:10



MEGJEGYZÉS

EcoExchanger opció esetén a granulátumgyűjtő program időtartama 8 perc, 30 mp.



MEGJEGYZÉS

A gyűjtőprogram alatt nincs tisztítószer-adagolás, és a berendezés nem fűti sem a mosogató-, sem az öblítőtartályt.

4 Ha lefutott a Granulátumgyűjtés program, az alábbi üzenet jelenik meg:

- 501 program és magasabb: „Ellenőrizze a granulátumszintet”.
- Ha 500–1 program van hátra: „Rendeljen granulátumot”.

- 0 programtól kezdve és lejjebb: „Cserélje ki most a granulátumot! Lásd a tartályra vonatkozó utasításokat”
- 5 Vegye ki a granulátumgyűjtőt a berendezésből, és öblítse át alaposan a granulátumot. Ügyeljen arra, hogy ne maradjanak benne ételmaradékok.

- 6 Ellenőrizze, hogy a granulátumszint elérje-e a granulátumgyűjtőn lévő vízszintes jelzést.

Lásd: Fig. 33 A granulátumszint ellenőrzése



Fig. 33 A granulátumszint ellenőrzése



MEGJEGYZÉS

A granulátumnak nem a 100%-a lesz összegyűjtve. 1–2 deciliter maradhat a tartályban.



MEGJEGYZÉS

A túl sok vagy túl kevés granulátum csökkenti a mosogatás hatékonyságát. Túl sok granulátumtól a fűvókák is eldugulhatnak.



MEGJEGYZÉS

Ne használjon fertőtlenítőszeret vagy más tisztítószeret a granulátum tisztítása során. Ezen termékek maradványa habzást okoz a berendezésben, ami csökkenti a mosogatás hatékonyságát.

3.3 A berendezés belsejének megtisztítása

- 1 Nyomja meg a STOP gombot (2), és nyissa ki a leeresztőszelepet a mosogatótartály kiürítéséhez.

Lásd: Fig. 34 *Nyissa ki a leeresztőszelepet*



Fig. 34 *Nyissa ki a leeresztőszelepet*

- 2 Kapcsolja ki az elektromos főkapcsolót.
- 3 Vegye ki a kosárkerék.

Lásd: Fig. 35 *Kosárkerék*

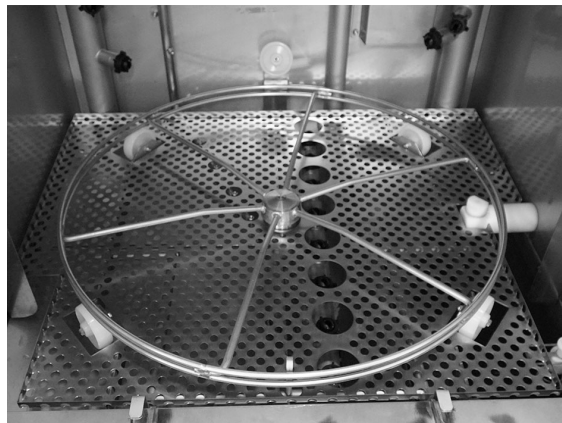

Fig. 35 *Kosárkerék*

- 4 Emelje ki a tartályrácot.

Lásd: Fig. 36 *Tartályrács*

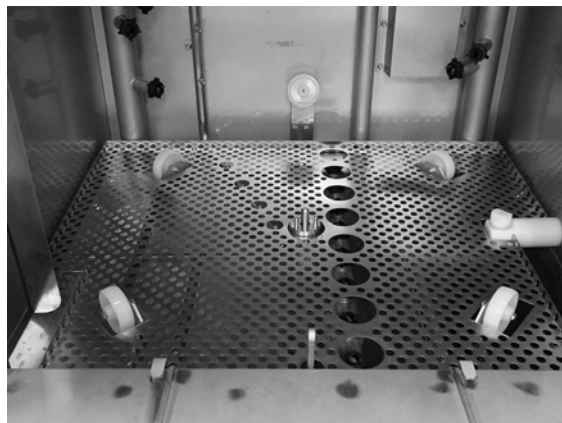

Fig. 36 *Tartályrács*

- 5 Tisztítsa meg és öblítse le az alkatrészeket vízzel.
- 6 Öblítse ki a tartály belsejét tiszta vízzel.
- 7 Tisztítsa meg és öblítse át a granulátum-válaszfalat (A) vízzel.

Lásd: Fig. 37 *Granulátum-válaszfal*

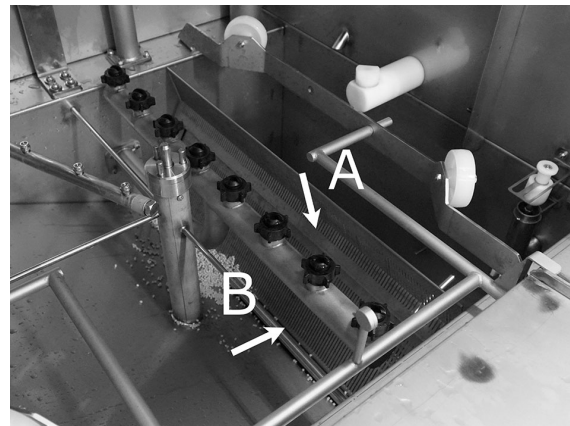

Fig. 37 Granulátum-válaszfal

- 8 Ellenőrizze és tisztítsa meg a mosófúvókákat. Ha szükséges, csavarja le a külső gyűrűt, hogy eltávolítsa a fúvókát, ha az eldugult. Ellenőrizze, hogy nincs-e hiányzó fúvóka. Helyezze vissza a fúvókákat, ha nincsenek a helyükön. A fúvókák nélküli mosás alacsonyabb víznyomást és gyengébb mosási eredményt jelent.
- 9 Ellenőrizze, hogy nem sérült-e véletlenül a granulátum-válaszfal tömítése (B).

Lásd: Fig. 37 *Granulátum-válaszfal*

- 10 Tisztítsa meg és öblítse le az alsó szitát (C) vízzel. Győződjön meg arról, hogy nincs ételmaradék a szitán.

Lásd: Fig. 38 *Az alsó szita, a szintérzékelő és a görgők*

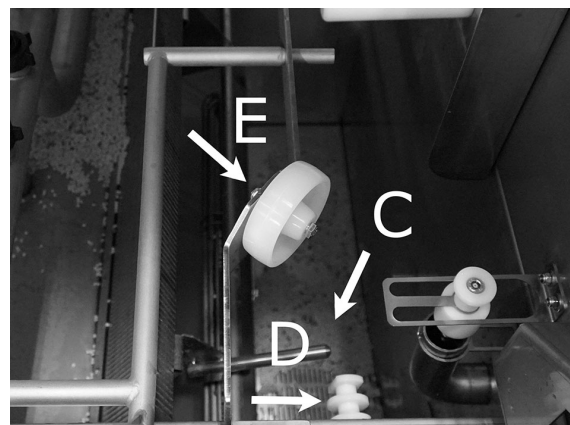

Fig. 38 Az alsó szita, a szintérzékelő és a görgők

- 11 Egy tiszta ruhával törölje le a szintérzékelőt (D).

Lásd: Fig. 38 *Az alsó szita, a szintérzékelő és a görgők*

- 12 Ellenőrizze, hogy a kosárkereket támogató görgők (E) szabadon forognak-e.

Lásd: Fig. 38 Az alsó szita, a szintérzékelő és a görgők

- 13 A mosótartály alján található mosogatószivattyú szitáját minden nap meg kell tisztítani. Fogja meg a gombot (B), és néhány alkalommal húzza fel és le. Öblítse le a szita külsejét, és szükség esetén kefével távolítsa el az élelmiszer-maradványt.

Lásd: Fig. 39 A mosogatószivattyú szitája

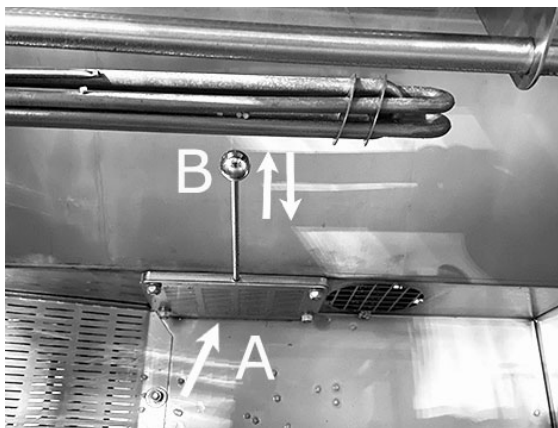

Fig. 39 A mosogatószivattyú szitája



FIGYELEM!

A szita tisztítása során a gomb és a fűtőtest meleg lehet. Égési sérülés veszélye áll fenn.

- 14 Ellenőrizze a túlfolyócsap működését. Szükség esetén tisztítsa meg.

Lásd: Fig. 40 Túlfolyócsap

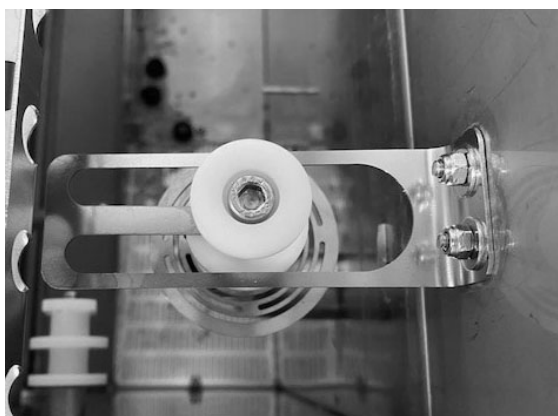

Fig. 40 Túlfolyócsap

- 15 Öblítse ki az ajtó alsó rekeszét (teljesen nyitott ajtóval), és törölje le az ajtó alsó rekeszét egy ruhával.

Lásd: Fig. 41 *Tisztítsa meg alatta*



Fig. 41 Tisztítsa meg alatta

- 16 Törölje le az alsó ajtó belső oldalát és a tömítést nedves ruhával.

Lásd: Fig. 42 *Alsó ajtó*

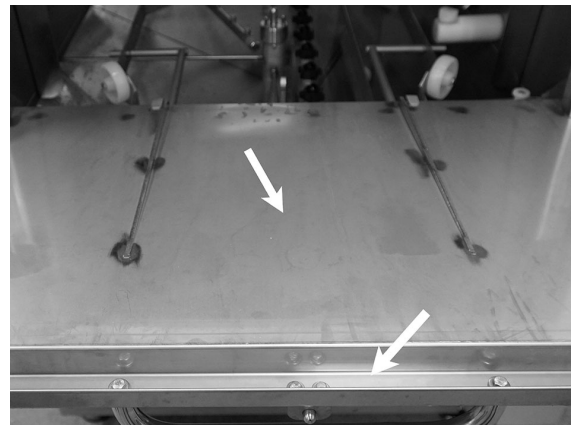

Fig. 42 Alsó ajtó

- 17 Törölgesse le az ajtó keretét nedves kendővel.

Lásd: Fig. 43 *Letisztítandó ajtókeret*

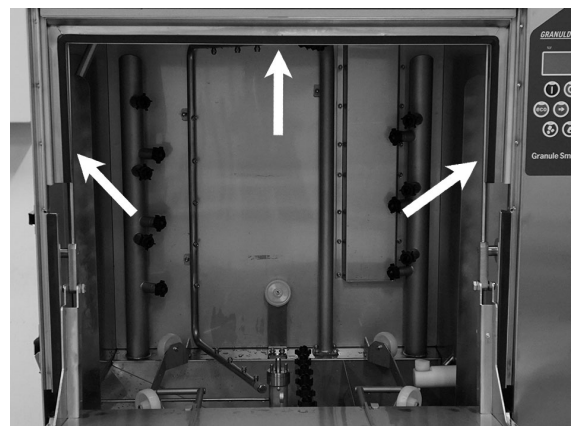

Fig. 43 Letisztítandó ajtókeret

- 18 Ha fel van szerelve, az EcoExchanger tisztítását vagy átöblítését a mosogatóteremben végezze. (A tetőn található dobozt a szerelő fogja kitesztíteni, amikor a gép szervizelését végzi – 10 000 ciklusonként.)

Ha a berendezés időszakos szerviz szükségét jelzi (üzenet a kijelzőn), a szerviztechnikus a rendszeres megelőző szerviz keretében kitesztítja a hőcserélő belsejét.

Lásd: Fig. 44 A képen az EcoExchanger látható a gép mosogatóterében.

- 19 Videó-útmutatáshoz használja a QR-kódot, és tekintse meg a napi tisztítás menetét a YouTube-on.

Lásd: Fig. 45 QR-kód

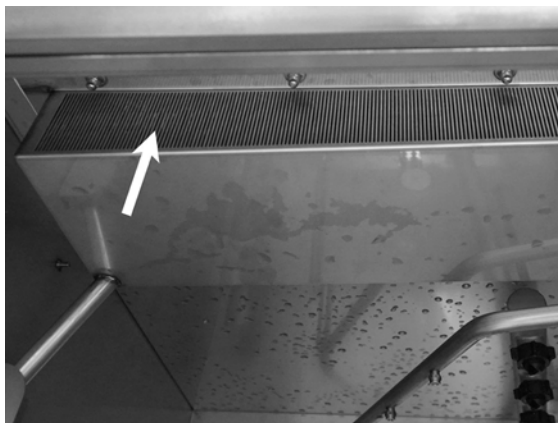

Fig. 44 A képen az EcoExchanger látható a gép mosogatóterében.



Fig. 45 QR-kód



MEGJEGYZÉS

A berendezést kívülről **nem** szabad nagynyomású vízszaggárral tisztítani!

A megtisztított elemek visszahelyezése

- Ha kicsavarozták, tegye vissza az alsó szitát.
- Tegye vissza a tartályrácsot.
- Tegye vissza a kosárkereket.

3.4 Éjszakai és hosszabb idejű leállítás

- Győződjön meg róla, hogy a mosogatótartály a tisztítás után üres.
- Hagyja az ajtót nyitva, hogy a levegő átjárhassa a berendezést.
- A granulátumot a berendezésben elhelyezett granulátumgyűjtőben kell tárolni.
- Hosszabb idejű leállítás esetén szivaccsal vagy hasonló nedvszívó anyaggal távolítsa el a tartály alján esetlegesen megmaradt vizet.
- Hosszabb idejű leállítás után a szerelési kézikönyv szerint ellenőrizze a berendezés működését, lehetőleg szervizmérnök közreműködésével.

3.5 GD Memo™

A GD Memo egy olyan beépített funkció, amely a felhasználót tájékoztatja a berendezés legfontosabb karbantartási igényeiről. A GD Memo funkcióval biztosítható a mosogatás alapossága, elkerülhetők a leállások a legforgalmasabb órákban, és a lehető legalacsonyabb szinten tarthatók az üzemeltetési költségek. A funkció a kezelőpanelről érhető el, és a következőkről tájékoztatja a felhasználót:



1. Ideje cserélni a mosogatóvizet

– a mosogatás hatékonyságának fenntartása érdekében. A „Mosogatás granulátum nélkül” gomb [7] villog, és a „Change water” (cserélje le a vizet) üzenet jelenik meg a kijelzőn. Ez az információ automatikusan eltűnik, ha a vizet lecserélték, illetve kikapcsolható a Stop gomb [2] megnyomásával, felengedésével, majd 3 másodperc múlva a [7] gomb ötszöri megnyomásával. A nullázás (reset) után 2 másodpercig az OK üzenet látható a kijelzőn. Ez az emlékeztető alapbeállításként minden 30. mosogatási ciklus után jelenik meg. A mosogatási ciklusok száma 15 és 40 között változtatható.

2. Ideje cserélni a granulátumot

– a mosogatás súrolóhatásának fenntartása érdekében. A „Mosogatás granulátummal” gomb [6] villog, és a „Cserélje ki most a granulátumot! Lásd a tartályra vonatkozó utasításokat” üzenet jelenik meg a kijelzőn. A granulátum cseréje után a STOP gombbal [2] állítsa alaphelyzetbe az emlékeztetőt, várjon 3 másodpercet, majd nyomja meg 5-ször a Granulátum gombot [6]. Az alaphelyzetbe állítás (reset) után 2 másodpercig az OK üzenet látható a kijelzőn. A Power Granules

Original esetében 2500 mosási ciklusonként, a PowerGranules BIO esetében pedig 1600 ciklusonként megjelenik a granulátumcsere- emlékeztető. A riasztás alaphelyzetbe állítási eljárása a granulátum-tartályra is fel van írva az utasításhoz való könnyű hozzáférés érdekében.

3. **Esedékes az időszaki karbantartás**

– a költséges javítások és nem kívánt leállások elkerülése érdekében. Villog a STOP gomb [2], és egy üzenet jelenik meg a kijelzőn. Attól függően, hogy melyik szervizre van szükség, a „Time for service 1” (esedékes az 1. szerviz), a „Time for service 2” (esedékes a 2. szerviz) vagy a „Time for service 3” (esedékes a 3. szerviz) üzenet látható. A szervizértetések sorrendje a következő: 1, 2, 1, 3, 1, 2, 1, 3... A szervizüzenet alatt megjelenik a szervizvállalat vagy a Nor:disk telefonszáma. Az emlékeztetőt engedéllyel rendelkező szerviztechnikus tudja kikapcsolni a szerviz elvégzése után. A nullázás (reset) után 2 másodpercig az OK üzenet látható a kijelzőn. A szervizüzenet 10 000 programonként vagy 20 havonta jelenik meg – amelyik előbb bekövetkezik.

A riasztások prioritása

- A „Cseréljen vizet” üzenet mindig elsőbbséget élvez.
- Ha a vizet lecserélték és az üzenetet kikapcsolták, megjelenhet a következő üzenet.
- Az elsőbbségi sorrendben a második „Change Granules now” (cseréljen granulátumot azonnal), és „Time for service” (karbantartás esedékes) üzenet jelenik meg váltakozva, ha egyszerre váltak aktuálissá.
- Az üzenetek kikapcsolásáig az emlékeztetők villognak.

4 HACCP higiéniai és működési dokumentáció

4.1 Általános

A Nordisk Clean Solutions Documentation Tool – GDTdirect™ – egy beépített funkció, amellyel dokumentálhatók a mosogatógép működési paraméterei és a kritikus higiéniai szabályozási pontok (HACCP). A következők tekinthetők meg:

- A legutóbbi 200 lefuttatott mosogatóprogram működési adatai közvetlenül a kezelőpanel kijelzőjén tekinthetők meg.
- A legutóbbi 200 lefuttatott mosogatóprogram működési adatai letölthetők az USB-portról. Az exportált jelentésben az utolsó szervizintervenció és az utolsó granulátumcsere dátumai is elérhetők (a riasztás alaphelyzetbe állításának dátumai).
- Összesített víz- és áramfogyasztás a berendezés beindítása óta.

4.2 Az adatok leolvasása a kezelőpanelről

- 1 Nyomja meg a STOP gombot (2), engedje fel, majd várjon 3 másodpercet.
- 2 Nyomja meg ötször a „Rövid program” gombot (4).
- 3 Nyomja meg az „ECO program” (3) vagy a „Normál program” (5) gombot, amíg a kijelzőn meg nem jelenik a „Működési adatok olvasása” üzenet. A Nyugtázás gomb (1) megnyomásával erősítse meg a választását.
- 4 A kijelzőn megjelennek az utoljára lefutott program üzemi adatai:

200121 15:19 SG 65/85 OK

Az információkat a következőképpen kell értelmezni:

- Dátum: 200121 = 2020. január 21.
- Időpont: 15.19 = du. 3:19
- Programtípus; E, S, N, ami az Eco, Rövid és Normál programoknak felel meg.
- PLUS üzemmód esetén a programokat a +E, +S és +N betűk jelzik, a PLUS ECO, a PLUS Rövid és a PLUS Normál programhoz.
- Mosogatás granulátummal: a „G” betű jelzi, ellenkező esetben üres marad a helye.
- 65: a mosogatótartály mosogatás ideje alatt mért átlaghőmérsékletét jelzi.
- 85: az öblítőtartály öblítés ideje alatt mért legalacsonyabb hőmérsékletét jelzi.
- OK: azt jelzi, hogy teljes vízmennyiséggel öblít (az erre előre beállított programok: a Rövid és a Normál). Az „NA” (nem alkalmazható) akkor jelenik meg, ha „időben öblít”, azaz nem a teljes vízmennyiséggel (az erre előre beállított programok: az ECO és az összes COMBI/PLUS mód).



MEGJEGYZÉS

Ha a mosogatási program megszakadt működési vagy műszaki hiba miatt, akkor a hőmérséklet jelzése nem jelenik meg, és egy hibakód kíséretében az „error” (hiba) üzenet olvasható helyette.

200121 15:19 SG Error 103

- 5 A korábban futtatott programokkal kapcsolatos adatok megtekintéséhez az „ECO program” (3) vagy a „Normál program” (5) gombok használatával görgessen hátra és előre a listában.
- 6 Ha abba akarja hagyni a lapozást, és ki akar lépni a listából, nyomja meg a Nyugtázás gombot (1).

- 7 A STOP gomb (2) megnyomásával visszatérhet a panel normál üzemmódjába.

4.3 Víz- és áramfogyasztás összesített adatai

- 1 Az előző oldalon található 1–3. lépéseket megismételve lépjen be a felhasználói menübe, de most a 3. lépésben válassza az „Accumulated power and water” (Összesített áram- és vízfogyasztás) lehetőséget.
- 2 A működési adatokból kiszámított halmozott értékek jelennek meg. Az értékek hibahatára körülbelül 10%.
- 3 Az értékek pl. a következők:

Összesített kWh: 125

Liter összesen: 256

Megjegyzés: A berendezés vezérlőpaneljének cseréjekor a számláló visszaállítódik.

4.4 A működési adatok letöltése USB-portról

- 1 Nyomja meg a STOP gombot.
- 2 Helyezzen be egy USB-adathordozót.

Az USB-port a gép jobb oldalán található.

Lásd: Fig. 46 *USB-port*



Fig. 46 USB-port

- 3 Tartsa lenyomva az ECO és a Normál programgombokat 2 másodpercig.
- 4 10 másodperc után a funkciógomb zölden világítani kezd.
- 5 Amikor a zöld fény kialszik, az USB-adathordozó kivehető.
- 6 A védőburkolatot minden használat után zárja vissza úgy, hogy határozottan lenyomja!

4.5 Opcionális EcoExchanger®

Az EcoExchanger hővisszanyerő és egyben gőzcsökkentő egység. Az egység kondenzálja a gőzt, és ezzel egyidejűleg melegíti a bejövő (hideg) vizet a tartály öblítése céljából.

- 1 Nyomja meg a STOP gombot (2), engedje fel, majd várjon 3 másodpercet.
- 2 Nyomja meg ötször a „Rövid program” gombot (4).
- 3 Nyomja meg az „Eco program” (3) vagy a „Normál program” (5) gombot, amíg a kijelzőn meg nem jelenik a „Steam reduction equipment” (Páracökkentő berendezés) üzenet. A Nyugtázás gomb (1) megnyomásával erősítse meg a választását.

Itt görgetéssel kiválaszthatja, hogy a páracökkentés BE vagy KI legyen-e kapcsolva. Ha a berendezést gyári felszerelésű EcoExchanger egységgel rendelték meg, az üzemmód kiszállításkor mindig BE állásban lesz.

Az EcoExchanger tisztítására vonatkozó utasításokat lásd a 3.2. fejezetben: A gép belsejének tisztítása, 18. o.

5 Hibaelhárítás és hibajelzések

5.1 Felhasználót érintő értesítések

- A felhasználót érintő értesítések és hibakódok a következők: 109, 116, 118, 120 és 132. Ezek a kijelzőn látható üzenet formájában jelennek meg. A felhasználói értesítéseket az alábbi táblázat mutatja be részletesen.
- Riasztás esetén a rendszer mindig megszakítja a programot.
- Az ellenőrzést és a probléma kezelését követően a riasztást a STOP gomb megnyomásával lehet kikapcsolni.

hiba kód	jelentése	oka	elhárítása
109	Ajtókapcsoló	Az ajtót véletlenül kinyitották működés közben.	Csukja be az ajtót, és kapcsolja ki a riasztást a STOP gomb megnyomásával.
116	Alacsony vízszint, habzási probléma.	Hab képződik a berendezésben.	Kerülje a kézzel történő mosogásra tervezett mosószer használatát. Cserélje ki a mosogatóvizet. Ha a habképződéssel kapcsolatos problémák továbbra is fennállnak, forduljon a mosószer szállítójához. Kapcsolja ki a riasztást a STOP gomb megnyomásával.
118	A leeresztőszelep nincs zárva.	A leeresztőszelep kinyitott a berendezés egyik aktív művelete közben.	Zárja el a leeresztőszelepet, és kapcsolja ki a riasztást a STOP gomb megnyomásával.

hiba kód	jelentése	oka	elhárítása
120	Elakadt a kosárhajtás.	Valami akadályozza a kosár forgását.	Ellenőrizze, hogy nem szorult-e be valami a kosár és a kosárkerék közé. Kapcsolja ki a riasztást a STOP gomb megnyomásával.
132	Tisztítsa meg a szintérzékelőt.	A szintérzékelő valószínűleg piszkos, vagy a vizet nem cserélték hosszabb leállás után.	Csökkentse a szintet, és tisztítsa meg a szintérzékelőt a mosótartályban. Töltse fel a tartályt. Ha az érzékelő már tiszta, nullázza a hibajelzést, és állítsa a berendezést fűtés üzemmódra, hogy tovább melegítsen.

5.2 Hibakódok

A hibakódok jelentése kiolvasható az alábbi táblázatból.

hiba kód	jelentése	oka	elhárítása
001		A programot megszakította a kezelő.	Ez a hibakód csak akkor jelenik meg, ha a gép működési adatokat olvas be.
101	Kioldott a fázék-mosogatószivattyú motorvédője.	A motor túlterhelt.	Forduljon a márkaszervizhez!
102	A PLUS üzemmód szivattyújának motorvédője kioldott.	A motor túlterhelt.	Forduljon a márkaszervizhez!
103	Kioldott az öblítőszivattyú motorvédője.	A motor túlterhelt, a program félbeszakadt.	Forduljon a márkaszervizhez!
104	Az öblítőszivattyú túlmelegedésvédője kioldott, a program félbeszakadt.	Az öblítőtartály fűtőeleme túlmelegedett.	Tisztítsa meg a szintérzékelőt. Állítsa vissza a túlmelegedésvédőt. Ha néhány órán belül újra megjelenik a hibakód, forduljon a márkaszervizhez.
105	A mosogatótartály túlmelegedésvédője kioldott, a program félbeszakadt.	A mosogatótartály fűtőeleme túlmelegedett.	Tisztítsa meg a szintérzékelőt. Állítsa vissza a túlmelegedésvédőt. Ha néhány órán belül újra megjelenik a hibakód, forduljon a márkaszervizhez.

hiba kód	jelentése	oka	elhárítása
107	A mosogatóvíz tartálya nem érte el a kívánt hőmérsékletet.	A mosogatótartályban lévő mosogatóvíz nem éri el a beállított hőmérsékletet. A program félbeszakadt.	Kapcsolja ki a riasztást a STOP gomb megnyomásával. Ha a riasztás megismétlődik, forduljon a márkaszervizhez.
108	Az öblítővíz tartálya nem érte el a kívánt hőmérsékletet.	Az öblítőtartályban lévő víz nem éri el a beállított hőmérsékletet, a folyamat félbeszakadt.	Kapcsolja ki a riasztást a STOP gomb megnyomásával. Ha a riasztás megismétlődik, forduljon a márkaszervizhez.
110	Az öblítőtartály hőmérséklet-érzékelője nem működik.	Az öblítőtartály hőmérséklet-érzékelője meghibásodott.	Forduljon a márkaszervizhez!
111	A mosogatótartály hőmérséklet-érzékelője nem működik.	A mosogatótartály hőmérséklet-érzékelője elromlott.	Forduljon a márkaszervizhez!
112	Az öblítőtartály vízszintje túl alacsony.	Az öblítőtartály szintje helytelenül csökkent.	Forduljon a márkaszervizhez!
113	A mosogatótartály vízszintje túl alacsony.	A mosogatótartály szintje helytelenül csökkent.	Forduljon a márkaszervizhez!
114	Túl sokáig tart a mosogatótartály feltöltése.	A mosogatótartály feltöltése túllépte az időkorlátot.	Ellenőrizze a gép vízellátását, valamint az öblítőszivattyút. Tisztítsa meg az öblítőfűvókákat. Kapcsolja ki a riasztást a STOP gomb megnyomásával. Ha a riasztás megismétlődik, forduljon a márkaszervizhez.

hiba kód	jelentése	oka	elhárítása
115	Túl sokáig tart az öblítőtartály feltöltése.	Az öblítőtartály feltöltése túllépte az időkorlátot.	Ellenőrizze a gép vízellátását, valamint az öblítőtartály feltöltésére szolgáló mágnesszelepet. Kapcsolja ki a riasztást a STOP gomb megnyomásával. Ha a riasztás megismétlődik, forduljon a márkaszervizhez.
117	Hosszú öblítési idő.	Túl sokáig tart az öblítés. A megfelelő vízmennyiséget a gép nem érte el időben.	Tisztítsa meg az öblítőfűvókákat. Kapcsolja ki a riasztást a STOP gomb megnyomásával. Ha a riasztás megismétlődik, forduljon a márkaszervizhez.
130	Az IO áramkört nem tesztelték a gyártásnál.	Az IO áramkört nem tesztelték a gyártásnál.	Forduljon a márkaszervizhez!
133	Rövid öblítési idő.	Az öblítővizet a gép gyorsan kiszivattyúzta, amely nem megfelelő öblítéshez és a mosogatnivalók nem megfelelő felmelegítéséhez vezetett.	Forduljon a márkaszervizhez!
134	Az öblítőtartály szintérzékelés funkciója nem működik.	Helytelen szintjel az öblítőtartályban lévő szintérzékelők valamelyikétől.	Kapcsolja KI a berendezést! Ha a berendezést tovább használják, más alkatrészek is károsodhatnak. Forduljon a márkaszervizhez!

hiba kód	jelentése	oka	elhárítása
142	A kosárérzékelő hibát jelez.	A kosár típusát érzékelő kosárérzékelő hibát jelez.	Vegye ki a mosókosarat, és futtasson egy programot. Helyezze az üres edénymosó kosarat (kerek) a gépbe, és indítson el egy programot. Ha a program nem indul el, forduljon a szervíz munkatársaihoz. Amíg várja a szervízt, a gépet fazékmosó üzemmódban működtetheti. Készlet üzemmódban nyomjon be egy programgombot és a Granulátum gombot együtt 2 másodpercig (granulátumos mosás esetén), illetve egy programgombot és a vízgombot (csak vizes mosás esetén). A művelet végrehajtása előtt olvassa el az üvegtörésre vonatkozó utasításokat.
143	Azonosítóhiba.	Elektromos hiba, tartományon kívüli azonosító.	Forduljon a márkaszervízhez!
144	Hibás bemeneti feszültség az IO áramkörben.	Hibás bemeneti feszültség az IO áramkörben.	Ha a berendezést tovább használják, az a károsodásához vezethet. Forduljon a márkaszervízhez.

5.3 Mi a teendő, ha törött üveget talál egy Granule Smart+® berendezésben

1 Felszerelés:

- Vastag védőkesztyű
- **Vizes** porszívó

2 Kérjük, járjon el az alábbiak szerint, ebben a sorrendben:

- Kapcsolja ki a berendezést.
- A leeresztőszelep megnyitásával engedje le a vizet a berendezésből.
- Vegye ki a kosarat és a kosárhajtás karimáját a berendezésből.
- **VEGYE FEL A VÉDŐKESZTYŰT**
- Vegye ki a fúvókákat, és tisztítsa meg őket az üvegmaradékoktól.
- Távolítsa el az üvegszilánkokat a tartályrácsról.
- Távolítsa el a tartályrácsot.
- A nagyobb üvegdarabokat vegye ki kézzel.
- **Porszívóval** távolítsa el a granulátumot és a megmaradt kisebb üvegszilánkokat.
- **Zárja el a leeresztőszelepet, és töltsse fel újra vízzel a berendezést.**
- Futtasson le egy granulátum nélküli programot.
- Eressze le újra a berendezést.
- Ellenőrizze még egyszer a mosogatócsöveket, és távolítson el minden üvegmaradékot.
- **Tegye vissza a mosogatófúvókákat.**
- Ellenőrizze, hogy nincs-e a mosogatótartályban üvegmaradék, és távolítsa el kézzel vagy porszívóval.
- Tegye vissza a tartályrácsot.
- Töltsön be **ÚJ** granulátumot, és töltsse fel újra a berendezést.

A berendezés ezzel ismét üzemkész.

3 FONTOS

- Üveg- vagy porcelántárgyakat SOHA ne mosogasson fazékmosó üzemmódban!
- Az éles üvegszilánkok könnyen kárt tehetnek a berendezésben, és személyi sérülést is okozhatnak – **ÓVATOSAN KELL KEZELNI!**
- Az üvegszilánkokkal kevert granulátumot tűzveszélyes anyagként kell kezelni – **ÓVATOSAN KELL KEZELNI!**

6 Jegyzetek
