

# Granule Smart<sup>®</sup>

Instrukcja użytkownika



**NOR:DISK**  
CLEAN SOLUTIONS

Art. no PLI6350

Firma Nordisk Clean Solutions zastrzega sobie prawo do technicznych modyfikacji produktów.

Zrzekamy się wszelkiej odpowiedzialności za błędy w druku.

[www.nordiskclean.com](http://www.nordiskclean.com)

Tel. +46 40 671 50 60



---

# Spis treści

---

DEKLARACJA ZGODNOŚCI WE DLA MASZYN	5
1 Ogólny opis i bezpieczeństwo	7
1.1 Informacje dla użytkownika	7
1.2 Zasady bezpieczeństwa	8
1.3 Dane techniczne	10
1.4 Granulki	14
1.5 SIMpel™ – łatwy dostęp do informacji	16
2 Obsługa	19
2.1 Procedura uruchamiania	19
2.2 Napełnianie naczyniami do mycia	23
2.3 Kosz Pro Wash	24
2.4 Akcesoria	27
2.5 Panel sterowania	29
2.6 Rozpoczynanie zmywania i obsługa	30
2.7 Wybór języka	33
2.8 Ustawić datę oraz czas	34
3 Codzienne czyszczenie	35
3.1 Jak opuścić drzwi	35
3.2 Zbieranie i czyszczenie granulek	38
3.3 Czyszczenie wnętrza urządzenia	40
3.4 Przez noc oraz w trakcie dłuższych przestojów	45
3.5 GD Memo™	46
4 Dokumentacja HACCP dotycząca higieny oraz pracy zmywarki	49
4.1 Ogólne	49
4.2 Odczytywanie danych przez \ panel sterowania	50
4.3 Wartości zużycia energii elektrycznej i wody	52
4.4 Pobieranie danych roboczych \ przez port USB	53
4.5 Opcjonalny EcoExchanger®	54
5 Rozwiązywanie problemów i alarmy	55
5.1 Powiadomienia dotyczące użytkownika	55
5.2 Kody błędów	57
6 Notatki	61



---

# DEKLARACJA ZGODNOŚCI WE DLA MASZYN

---

Oryginał

Dyrektywa 2006/42/WE, załącznik II 1A

**Producent (i, w stosownych przypadkach, jego upoważniony przedstawiciel):**

Firma: Nordisk Clean Solutions  
Adres: Jägershillsgatan 13, 213 75 Malmö

**niniejszym oświadcza, że**

Rodzaj maszyny: Zmywarka do naczyń Granule do zastosowań profesjonalnych  
Numer urzędzenia: Granule Smart®

**Spełnia wymogi dyrektywy 2006/42/WE dotyczącej maszyn.**

**Spełnia stosowne wymogi następujących dyrektyw WE:**

2014/30/UE, EMC

2011/65/EU, RoHS

2012/19/EU, WEEE

**Zastosowanie mają następujące normy zharmonizowane:**

EN 60204-1:2018

SS-EN 60335-1:2012

SS-EN 60335-2-58:2019

SS-EN 55014-1:2017

SS-EN IEC 61000-6-1:2019

SS-EN IEC 61000-6-2:2019

SS-EN 61000-6-3:2007

IEC 61000-6-3:2006/AMD1:2010

**Zastosowanie mają następujące inne normy i specyfikacje:**

SS-EN 1717:2000

SS-EN 13077:2018

**Osoba upoważniona do sporządzania dokumentacji technicznej:**

Imię i nazwisko: Staffan Stegmark  
Adres: Jägershillsgatan 13, 213 75 Malmö

**Podpis:**

Miejscowość i data: Malmö, 28.02.2025 r.

Podpis:



Imię i nazwisko: Mikael Samuelsson  
Stanowisko: Dyrektor Generalny



---

# 1 Ogólny opis i bezpieczeństwo

---

## 1.1 Informacje dla użytkownika

Granule Smart® to zmywarka granulkowa do kuchni komercyjnych przeznaczona do mycia takich wyrobów jak garnki i patelnie.

Ta instrukcja umożliwia prawidłową obsługę Granule Smart® zmywarki do naczyń.

Nordisk Clean Solutions zaleca dokładne zapoznanie się z instrukcją, aby upewnić się, że urządzenie jest zainstalowane i używane prawidłowo i bezpiecznie.

Instrukcja obsługi powinna być zawsze dostępna przez cały okres eksploatacji maszyny.

Nordisk Clean Solutions nie ponosi odpowiedzialności za uszkodzenia sprzętu lub inne szkody lub obrażenia spowodowane nieprzestrzeganiem instrukcji zawartych w niniejszej instrukcji obsługi.

Instrukcja obsługi jest instrukcją oryginalną.

## 1.2 Zasady bezpieczeństwa



### **UWAGA**

Należy uważnie zapoznać się z informacjami dotyczącymi bezpieczeństwa i instrukcją obsługi zawartymi w niniejszej instrukcji. Instrukcję obsługi należy zachować na przyszłość. Nordisk Clean Solutions nie ponosi odpowiedzialności ani nie udziela gwarancji w przypadku nieprzestrzegania niniejszej instrukcji bezpieczeństwa i obsługi.

Nie należy dokonywać zmian, modyfikacji ani przeróbek w zmywarce bez zgody producenta. Ze zmywarki można korzystać dopiero po dokładnym zapoznaniu się z treścią instrukcji obsługi. Należy zezwolić firmie Nordisk Clean Solutions na dostarczenie informacji na temat działania i funkcjonowania zmywarki do naczyń.

Maszynę należy zawsze obsługiwać zgodnie z niniejszą instrukcją obsługi. Przeszkolić personel obsługi w zakresie obsługi maszyny i poinformować o uwagach dotyczących bezpieczeństwa. Regularnie powtarzać sesje szkoleniowe, aby zapobiec wypadkom.

Dla własnego bezpieczeństwa należy regularnie sprawdzać lokalny wyłącznik różnicowo-prądowy (FI) poprzez naciśnięcie przycisku testowania.

Po zakończeniu prac zamknąć zawór odcinający wodę w miejscu pracy. Po zakończeniu prac należy wyłączyć lokalny rozłącznik sieciowy.



### **OSTRZEŻENIE**

*Siadanie lub stawanie na drzwiach jest zabronione.*



### **OSTRZEŻENIE**

*Urządzenie wykorzystuje gorącą wodę. Unikać kontaktu ze skórą, ponieważ istnieje ryzyko oparzenia!*



### **OSTRZEŻENIE**

*Nie należy otwierać drzwi podczas cyklu zmywania! Niebezpieczeństwo poparzenia.*



### **OSTRZEŻENIE**

*W przypadku pozostawienia granulek na podłożu istnieje ryzyko poślizgnięcia.*



**OSTRZEŻENIE**

*Formaldehyd, który jest niebezpieczny w przypadku wdychania, może powstać, jeśli dojdzie do zapłonu granulek z tworzywa sztucznego POM. Nie dotyczy PowerGranules BIO.*

**ELECTRICAL**

*Jeśli przewód zasilający jest uszkodzony, musi zostać wymieniony przez producenta, jego przedstawiciela serwisowego lub podobnie wykwalifikowane osoby w celu uniknięcia zagrożenia.*

**UWAGA**

*Informacje dotyczące postępowania z detergentem i środkiem do płukania oraz ich stosowania zob. w instrukcjach producenta chemikaliów. Aby uzyskać jak najlepsze efekty mycia, należy używać produktów wysokiej jakości. Informacje na temat detergentu i środka do płukania znajdują się również w podręczniku serwisowym.*

## 1.3 Dane techniczne

### OGÓLNE

Wersja	okrągły kosz obrotowy ze stali nierdzewnej
Wymiary zewnętrzne	2079 ( $\pm$ 25) x 1025 x 1317 mm wys. x szer. x gł. (otwarta)
Ciężar	444 kg (napęczniona) 320 kg (pusta)
Objętość zbiornika	108 litrów
Objętość wsadu	220 litrów ( $\varnothing$ 700 mm x W 570 mm)
Ilość wody płuczącej	4 litry (program ECO) 6 litrów (program krótki/normalny) Osiągnięcie 3600 HUE zgodnie z wytycznymi higienicznymi NSF/ANSI 3 wymaga 6 litrów.
Ilość granulek	8 kg
Temperatura wody do mycia	65 °C
Temperatura wody płuczącej	85 °C
Poziom ciśnienia akustycznego	< 70 dB(A)

### PROGRAMY I POJEMNOŚĆ

Programy mycia z granulkami	ECO: 2 min 10 s (+ 70 s z opcją EcoExchanger)
	Krótki: 3 min 10 s (+ 70 s z redukcją pary lub + 80 s z opcją EcoExchanger)
	Normalny: 5 min 10 s (+ 70 s z redukcją pary lub + 80 s z opcją EcoExchanger)
Programy mycia bez granulek	ECO: 2 min 10 s (+ 70 s z opcją EcoExchanger)
	Krótki: 2 min 30 s (+ 70 s z redukcją pary lub + 80 s z opcją EcoExchanger)
	Normalny: 4 min 30 s (+ 70 s z redukcją pary lub + 80 s z opcją EcoExchanger)

Tryb maksymalnej / normalnej pojemności na godzinę (normalna pojemność obejmująca załadunek)	Wersja Standard: 162/126 naczyń w rozmiarze GN 1/1 lub ekwiwalent tej ilości w innych naczyniach  Wersja FreeFlow: 162/144 naczyń w rozmiarze GN 1/1 lub ekwiwalent tej ilości w innych naczyniach
Pojemność na program	6 naczyń w rozmiarze GN 1/1 o głębokości 65 mm lub 3 naczynia w rozmiarze GN 1/1 o głębokości do 200 mm oraz 3 naczynia w rozmiarze GN 1/1 o głębokości do 65 mm lub ekwiwalent tej ilości w innych naczyniach.

### PODŁĄCZENIE PRĄDU

Napięcie**	3~ 400–415 V / 50 Hz lub 60 Hz+ PE  3 ~ 208 V / 60 Hz + PE  3~ 230 V / 50 Hz lub 60 Hz + PE  3~ 380 V/50 Hz lub 60 Hz + \ PE  3~ 440 V / 60 Hz + PE  3~480 V / 60 Hz + PE
Bezpiecznik (przy mocy 11,5 kW)	25 A (400 V / 415 V, 380 V, 440 V, 480 V)  40 A (230 V)  50 A (208 V)
Bezpiecznik (przy mocy 16,5 kW)	32A (400/415 V, 380 V, 440 V)
Częstotliwość	50 Hz lub 60 Hz
Maksymalna moc wyjściowa	11,5 kW (napętnianie na gorąco)  16,5 kW (napętnianie na zimno lub na gorąco)
Silnik pompy myjącej	2,2 kW
Silnik pompy płuczącej	0,11 kW
Grzałka zbiornika myjącego*	9 kW przy mocy 11,5 kW  14 kW przy mocy 16,5 kW
Grzałka zbiornika płuczącego*	9 kW przy mocy 11,5 kW  14 kW przy mocy 16,5 kW
Klasa wodoszczelności obudowy	IPX5

**PODŁĄCZENIE WODY**

Twardość/podłączenie	<p>Twardość całkowita: 3-7 °dH, 5-12 °TH, 53-125 PPM</p> <p>złącze męskie ¾" BSP (DN 20)</p> <p>Uwaga: nie należy używać wody odzyskanej w wyniku odwróconej osmozy ani wody całkowicie zmiękczonej.</p>
Podłączenie A	<p>Urządzenie o mocy 11,5 kW: 100-600 kPa (1-6 barów), 15 l/min, 55-65°C (doprowadzenie wody gorącej)</p> <p>Urządzenie o mocy 16,5 kW: 100-600 kPa (1-6 barów), 15 l/min, 5-65°C (doprowadzenie wody gorącej lub zimnej)</p>
Podłączenie F (opcjonalnie)	<p>11,5 kW/16,5 kW z redukcją pary: 300-600 kPa (3-6 barów), 15 l/min, 20°C</p> <p>Urządzenie o mocy 16,5 kW z EcoExchanger: 100-600 kPa (1-6 barów), 15 l/min, 20°C</p>

**WENTYLACJA I ODPIYW**

Wentylacja z redukcją pary	200 m <sup>3</sup> /h
Wentylacja bez redukcji pary	500 m <sup>3</sup> /godz.
Wentylacja z EcoExchanger	100 m <sup>3</sup> /h
Ciepło wypromieniowane do pomieszczenia z redukcją pary (całkowite/zauważalne/utajone)	1,7 kW / 0,8 kW / 0,9 kW
Ciepło wypromieniowane do pomieszczenia bez redukcji pary (całkowite/zauważalne/utajone)	2,4 kW / 0,8 kW / 1,6 kW
Ciepło emitowane do pomieszczenia za pomocą EcoExchanger	1,3 kW / 0,8 kW / 0,5 kW
Rura odprowadzająca	Rura Ø 32 mm (średnica zewnętrzna)

---

Odływ	Wymagania dotyczące pojemności: 50 l/min
	Brak pompy odpływowej, drenażu grawitacyjnego
	Urządzenia nie można umieszczać bezpośrednio nad odpływem.

---

**DETERGENT I ŚRODEK DO PŁUKANIA**

Detergent i środek do płukania	Wymagane. Sygnał 230 V AC jest dostępny z oddzielnej skrzynki
	Maksymalne całkowite obciążenie: 0,5 A

---

\* Nie pracują równocześnie

\*\* Szczegółowe dane dostarczonego urządzenia podano na tabliczce znamionowej

**UWAGA**

*Granule Smart<sup>®</sup> jest dostarczane z kablem zasilania o długości 2 metrów, który należy podłączyć do zatwierdzonego urządzenia odłączającego zasilanie zamontowanego na ścianie. Urządzenie odłączające zasilanie nie jest dostarczane ze zmywarką.*

## 1.4 Granulki

- Granulki są specjalnie zaprojektowane do zmywania w zmywarkach do garnków i patelni z granulami Nordisk Clean Solutions.
- Zapewniają one najlepszy efekt zmywania oraz mają najdłuższy okres użytkowania, a także przedłużają żywotność maszyny.
- Mamy dwa różne rodzaje granulek. Granulki PowerGranules Original i PowerGranules BIO, które są bardziej zrównoważonym wyborem, ponieważ są częściowo biodegradowalne.

### Zbieranie granulek w ramach codziennego czyszczenia

- Zgodnie z instrukcjami zawartymi w rozdziale "Mycie codzienne" włożyć do maszyny zasobnik granulek.
- Należy wybrać „Program zbierania granulek” (Granule collection program), naciskając przycisk „STOP”, odczekując 6 sekund, a następnie nacisnąć i przytrzymać przycisk Granule i przycisk krótkiego programu, aż na wyświetlaczu pojawi się tekst „Program zbierania granulek” (Granule collection program).
- Aby uzyskać nieskazitelnie czysty efekt zmywania, należy sprawdzać zalecany poziom (8 litrów) granulek każdego dnia podczas zbierania granulek. **Uzupełnić granulki, jeśli poziom spadnie poniżej oznaczenia poziomu.**

Patrz obraz 35 *Sprawdzić poziom granulek*

- Nie należy mieszać PowerGranules Original i PowerGranules BIO w w zmywarce. Z technicznego punktu widzenia nie spowoduje to uszkodzenia zmywarki, jednak gospodarka odpadami jest odmienna (patrz poniżej), dlatego zalecamy wymianę całej partii granulek w przypadku przejścia na PowerGranules BIO®.

### Wymiana zużytych granulek

- Należy postępować zgodnie z zalecaną wymianą granulek przedstawioną w GDMemo™ (komunikat pojawia się co 2500 cykli użycia granulek dla PowerGranulesOriginal i co 1600 cykli dla PowerGranules BIO®). Należy uruchomić program zbierania granulek w sposób opisany powyżej i zastąpić je nową partią.
- Po wymianie granulek zresetować komunikat naciskając przycisk STOP, odczekać 3 sekundy, a następnie nacisnąć przycisk Granule (Granulki) 5 razy. Po zresetowaniu na wyświetlaczu pojawia się na 2 sekundy komunikat OK.
- Zużyte granulki należy utylizować jako odpady inne niż niebezpieczne. Zużyte granulki należy przed utylizacją szczelnie zamknąć w wiaderku z tworzywa sztucznego z pokrywą lub w foliowym worku. Granulki PowerGranules Original można segregować jako odpady z tworzyw sztucznych nadające się do recyklingu lub odpady palne. PowerGranules BIO® powinny być segregowane jako odpady palne lub zgodnie z lokalnymi przepisami. Granulki PowerGranules BIO® ulegają częściowo

biodegradacji i dlatego nie mogą być poddawane recyklingowi jako tworzywa sztuczne.

## 1.5 SIMpel™ – łatwy dostęp do informacji

Aby ułatwić operatorowi znalezienie informacji o urządzeniu i sposobie jego użytkowania, na urządzeniu znajduje się kod QR.

Naklejka znajduje się pod wyświetlaczem lub z jego boku.



- 1 Zeskanuj kod QR znajdujący się na naklejce.

Patrz obraz 1 Kod QR na naklejce



**obraz 1 Kod QR na naklejce**

- 2 Podczas skanowania kodu QR otworzy się następujące menu.

(Interfejs może się różnić w zależności od urządzenia).

Patrz obraz 2 Menu



**obraz 2 Menu**



- 3 Wybierz język w prawym górnym rogu. Język angielski jest językiem domyślnym.

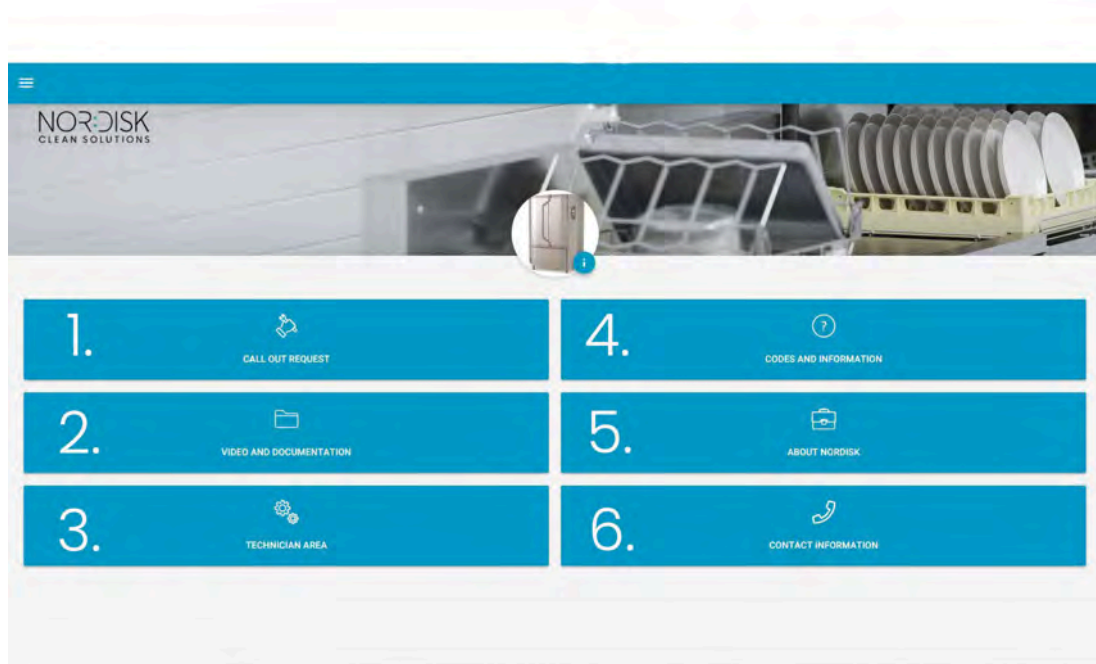

### Wyjaśnienie różnych pól:

1. WEZWANIE	Wezwij serwis maszyny
2. WIDEO I DOKUMENTACJA	Instrukcje obsługi i filmy o akcesoriach/co-dziennym czyszczeniu
3. OBSZAR TECHNIKA	Tylko dla techników/partnerów serwisowych
4. KODY I INFORMACJE	Lista kodów błędów
5. INFORMACJE O NOR:DISK	Link do naszej strony internetowej
6. DANE KONTAKTOWE	Dane kontaktowe partnera serwisowego



---

## 2 Obsługa

---

### 2.1 Procedura uruchamiania

- 1 Umieścić kratkę zbiornika na swoim miejscu.

Patrz obraz 3 *Siatka zbiornika*

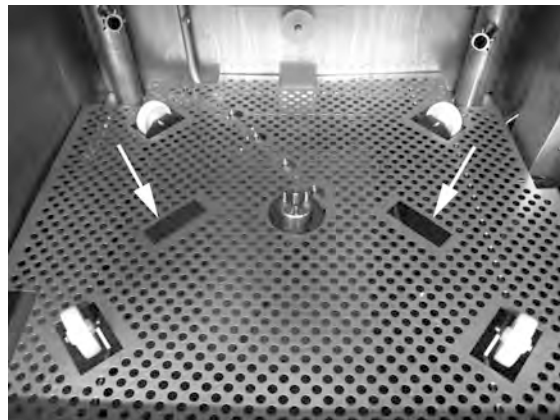

**obraz 3 Siatka zbiornika**

- 2 Umieścić koło na kosz na swoim miejscu.

Obracać, aż koło natrafi na kołki znajdujące się na środku.

Patrz obraz 4 *Koło kosza*

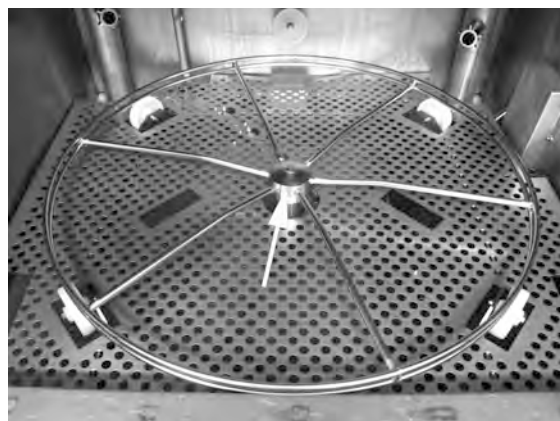

**obraz 4 Koło kosza**

- 3 Wysypać granulki z zasobnika do lewej części zbiornika myjącego.

Patrz obraz 5 *Wsypywanie granulek*

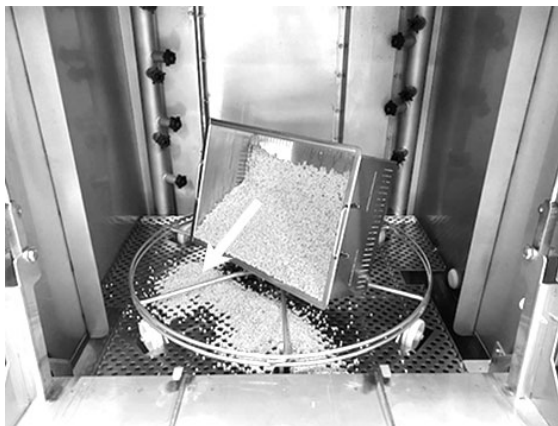

**obraz 5 Wsypywanie granulek**

- 4 Zamknąć zawór spustowy z przodu zmywarki

Patrz obraz 6 *Zawór odpływu*

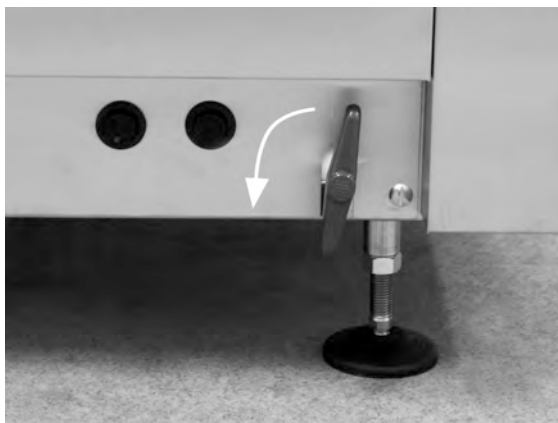

**obraz 6 Zawór odpływu**

- 5 Włączyć główny wyłącznik zasilania.

## Napełnianie wodą

- 1 Zamknąć drzwi

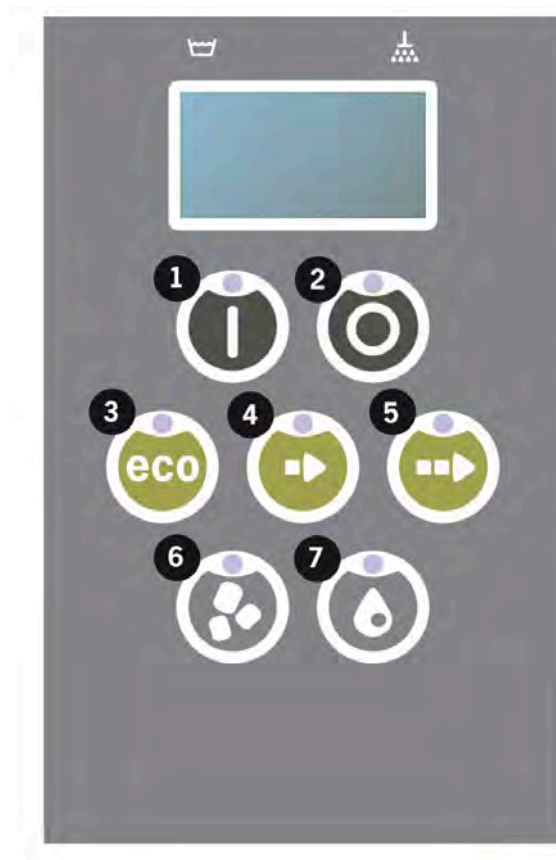

- 2 Aby napełnić zbiornik myjący, wcisnąć przycisk potwierdzenia (1).

Napełnić zbiornik wody myjącej?

- 3 Urządzenie nabierze wody i nagrzeje się do odpowiedniej temperatury. Podczas napełniania na panelu będą nie po kolei migać diody do wyboru programu (3–5) razem z diodami do mycia z granulkami lub bez (6–7). Zostanie wyświetlony następujący komunikat:

XX °C    XX °C  
Napełnianie zbiornika  
myjącego

- 4 Napełnianie i podgrzewanie trwa około 20 minut (podłączenie ciepłej wody, +55 °C). W przypadku opcjonalnego podłączenia zimnej wody (+10 do 12°C) napełnianie i podgrzewanie trwa około 40 minut. Jeśli po napełnieniu zbiornika myjącego nie zostanie osiągnięta właściwa temperatura, wyświetlony zostanie następujący komunikat:

50 °C    60 °C  
Podgrzewanie  
zbiornika wody myjącej, 65 °C

- 5 Gotowość do użycia po osiągnięciu prawidłowej temperatury w zbiorniku myjącym.

Wyświetlony zostanie wybrany wcześniej program;

65°C 70°C

Program ECO

z granulkami

czas mycia: 2:10



### UWAGA

*CZERWONA LAMPKA; oznacza, że urządzenie pracuje. Nie otwierać drzwi!*

*ZIELONA LAMPKA; oznacza, że urządzenie jest gotowe do pracy.*

### Przygotowywanie naczyń

- 1 Opróżnić przybory i zeszkrobać resztki żywności przed załadunkiem do zmywarki

Patrz obraz 7 Zgarnąć resztki żywności

- Namaczanie oraz szorowanie nie jest konieczne.
- Nie wolno używać mydła do mycia rąk lub podobnych środków myjących (aby uniknąć pienienia, które mogłoby doprowadzić do poważnych problemów).



**obraz 7 Zgarnąć resztki żywności**

- 2 Garnki i patelnie z resztkami wilgotnej, wysokobiałkowej żywności należy słucać wodą przed włożeniem do urządzenia.

## 2.2 Napełnianie naczyńmi do mycia

Wszystkie przybory należy wkładać tak, aby były skierowane stroną wewnętrzną w stronę rurek rozpylających. Ważne jest, aby wszystkie przedmioty były stabilnie umieszczone podczas mycia.

### Napełnianie kosza

Kosz wysunąć ze zmywarki w połowie (kosz powinien być częściowo oparty na drzwiach).

Gdy kosz jest napełniony garnkami i patelniami, wsunąć kosz do maszyny. Kosz zaprojektowano tak, że wyraźnie czuć, gdy kosz jest prawidłowo umieszczony na kole kosza.

Sprawdzić, czy po bokach i pod spodem kosza nie wystają żadne naczynia. Kosz musi się swobodnie obracać.

Patrz obraz 8 *Napełnianie i opróżnianie zmywarki*



**obraz 8 Napełnianie i opróżnianie zmywarki**

### Podnośnik kosza

Wbudowany podnośnik kosza ułatwia wyjmowanie kosza na drzwi (zintegrowany stół) w celu załadunku i rozładunku.

Patrz obraz 9 *Podnośnik kosza*

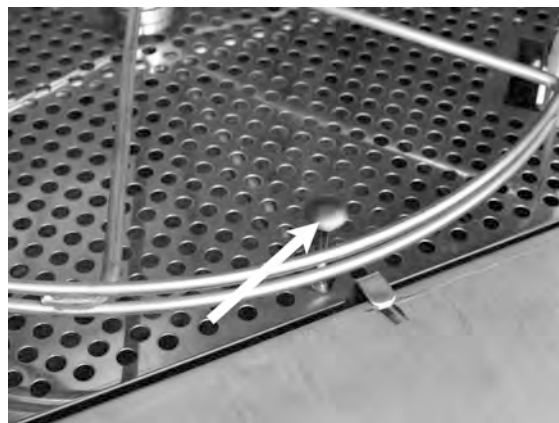

**obraz 9 Podnośnik kosza**

## 2.3 Kosz Pro Wash

### **Kosz Pro Wash (29505)**

Kosz ze składanymi kolcami, z możliwością załadunku pojemników Gastronorm, garnków i patelni, a także rusztów, blach do pieczenia i desek do krojenia bez konieczności dodawania dodatkowych akcesoriów.

Pojemność: 6 naczyń GN 1/1 65 mm lub 3 naczynia GN 1/1 do 200 mm + 3 naczynia GN 1/1 do 65 mm. 2 naczynia GN 2/1 do 100 mm lub 12 naczyń GN 1/4, 1/6, 1/9.

Patrz obraz 10 Kosz Pro Wash

Możliwość załadowania 12 pojemników GN. Do wyboru: GN 1/4, GN 1/6, GN 1/9.

Patrz obraz 11 Kosz Pro Wash z małymi pojemnikami GN



**obraz 10 Kosz Pro Wash**



**obraz 11 Kosz Pro Wash z małymi pojemnikami GN**

Możliwość załadowania 2 pojemników GN 2/1, do 100 mm.

Patrz obraz 12 Dwa GN 2/1



**obraz 12 Dwa GN 2/1**



Rozłożyć kolce.

Możliwość załadowania pokrywek, rusztów, blach do pieczenia i desek do krojenia.

Maksymalnie 6 sztuk.

Patrz obraz 13 *Załadunek pokrywek, rusztów, desek do krojenia i blach do pieczenia*

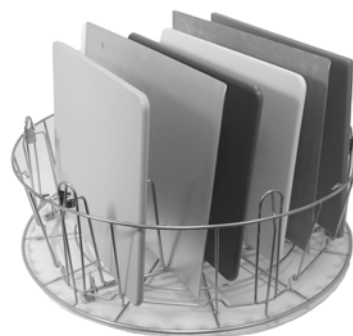

**obraz 13** *Załadunek pokrywek, rusztów, desek do krojenia i blach do pieczenia*

Kosz Pro Wash umożliwia mycie naczyń w różnych rozmiarach.

Rozłożyć kolce. Kolce tworzą wiele przegród na garnki i patelnie.

Sprawdza się w przypadku garnków i patelni z krawędzią wokół patelni.

Maksymalnie 6 sztuk.

Patrz obraz 14 *Załadunek mniejszych garnków*



**obraz 14** *Załadunek mniejszych garnków*

Załadunek średniej wielkości garnka i dużego garnka.

Patrz obraz 15 *Załadunek średniej wielkości garnka i dużego garnka*



**obraz 15** *Załadunek średniej wielkości garnka i dużego garnka*

**Kosz na przybory kuchenne  
(29495)**

Do umieszczenia w koszach Pro Wash (29505).

Do trzepaczek, chochli itp. Maksymalna wysokość przedmiotów wynosi 500 mm.

W koszu mieści się 6 sztuk.

Patrz obraz 16 *Kosz na przybory kuchenne*

Patrz obraz 17 *Kosz na przybory kuchenne umieszczony wewnątrz kosza Pro Wash*



**obraz 16 Kosz na przybory kuchenne**



**obraz 17 Kosz na przybory kuchenne umieszczony wewnątrz kosza Pro Wash**

Kosz Pro Wash jest bardzo wszechstronny. Rozkładanie kolców zapewnia wiele różnych opcji ładowania.

Wymieszać pojemniki, garnki, patelnie i przybory kuchenne.

Patrz obraz 18 *Kosz Pro Wash z zestawem różnych przyborów do umycia.*



**obraz 18 Kosz Pro Wash z zestawem różnych przyborów do umycia.**

## 2.4 Akcesoria

### Elastyczny uchwyt na garnki (13789)

Gumowy pasek z dwoma haczkami. Gumowy pasek, który można owinąć wokół garnka i zawiesić w koszu. Należy zachować ostrożność podczas mocowania i zdejmowania gumek, ponieważ haczyki mogą spowodować uszkodzenie.

Patrz obraz 19 *Elastyczny uchwyt na garnki*

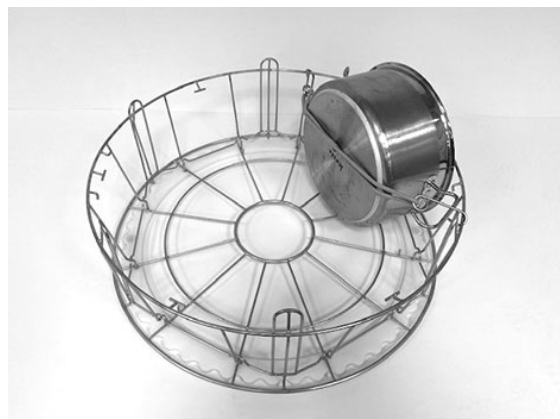

**obraz 19** *Elastyczny uchwyt na garnki*

### Kosz na garnki (21423)

Mieści 2 duże garnki (200 mm) lub 1 duży garnek (400 mm)  
Należy umieścić w zmywarce zamiast standardowego kosza do zmywarki.

Patrz obraz 20 *Kosz na garnki*



**obraz 20** *Kosz na garnki*

Jeśli w koszu na garnki umieszczony jest tylko **jeden** duży garnek, należy go zabezpieczyć jednym lub dwoma pasami.

Zacześć gumkę, owinąć ją wokół garnka i zacześć o pręt po drugiej stronie.

Patrz obraz 21 *Kosz na garnki*



**obraz 21** *Kosz na garnki*

**Uchwyt Multiflex na rondle,  
małe miski, sita (20554)**

Do umieszczenia w standardowym koszu do zmywarki (26426). Pojemność: do 3–4 rondli lub 4–5 małych misek, durszlaków itp.

Patrz obraz 22 *Uchwyt Multiflex*

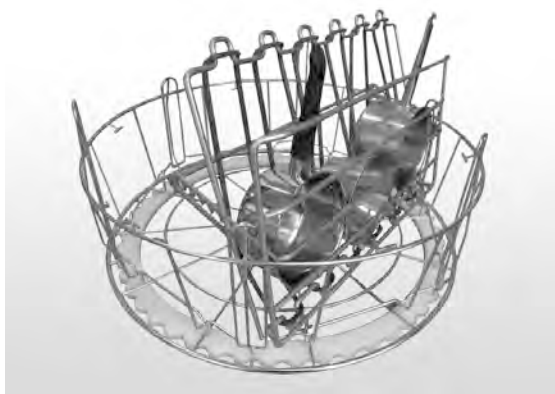

**obraz 22 Uchwyt Multiflex**

**Koszyk siatkowy z pokrywą  
(21477)**

Do łyżek wazowych, trzepaczek lub mniejszych lekkich przedmiotów.

Rozłożyć kolce i umieścić koszyk wewnątrz kosza Pro Wash.

Patrz obraz 23 *Druciany koszyk z pokrywką*



**obraz 23 Druciany koszyk z pokrywką**

**Kosz do zmywarki z ażurowym dnem (26140)**

Taka sama pojemność jak kosza Pro Wash (29505). Ażurowe dno uniemożliwia zsuwanie się uchwytów itp. przez spód kosza.

Patrz obraz 24 *Kosz do zmywarki z ażurowym dnem*

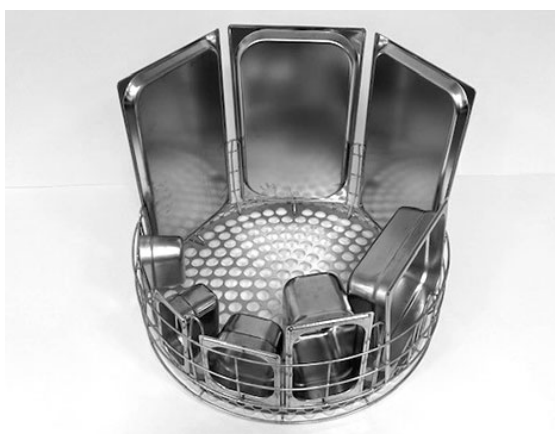

**obraz 24 Kosz do zmywarki z ażurowym dnem**

## 2.5 Panel sterowania

- 1 Przycisk potwierdzenia umożliwia udzielanie odpowiedzi „tak” na wyświetlane pytania

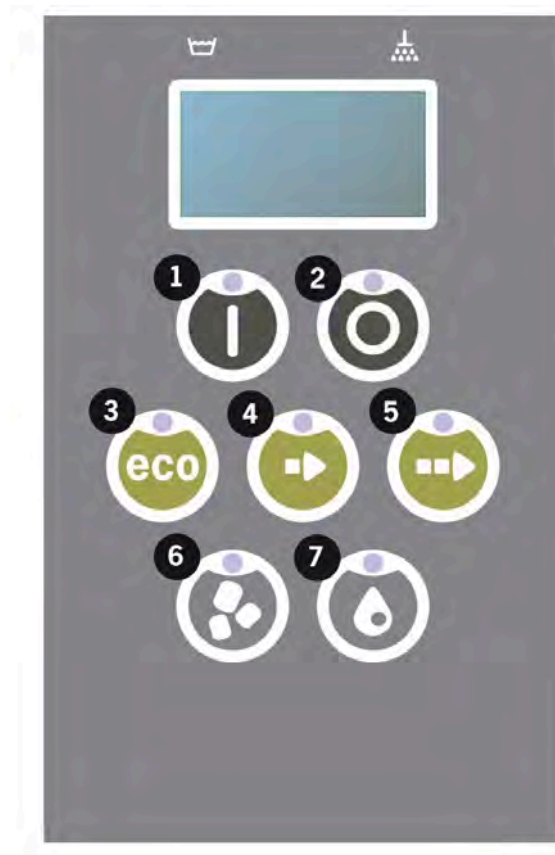

- 2 Przycisk Stop umożliwia zerowanie potencjalnych alarmów.

Uruchamia również tryb uśpienia. Po 30 sekundach kontrolka wyświetla cza zgaśnie, a urządzenie przejdzie w tryb uśpienia. Czerwona dioda przycisku Stop świeci się w trybie uśpienia, ale wszystkie funkcje w urządzeniu są wyłączone.

Wcisnąć dowolny przycisk, aby wybudzić urządzenie.

**W trybie uśpienia zbiornik myjący i zbiornik płuczący nie są ogrzewane.**

- 3 Uruchamia program ECO
- 4 Uruchamia program krótki
- 5 Uruchamia program normalny
- 6 Zmywanie granulkami
- 7 Zmywanie bez granulek

## 2.6 Rozpoczynanie zmywania i obsługa

### 1 Wcisnąć przycisk potwierdzenia (1)

- Jeśli temperatura w zbiorniku myjącym nie osiągnie 65°C w chwili pierwszego uruchomienia, urządzenie będzie dalej ogrzewało wodę po napełnieniu zbiornika.
- Zbyt niska temperatura zmywania przyczynia się do powstawania piany i utrudnia higieniczne zmywanie naczyń.
- Przeprogramowanie może być przeprowadzone wyłącznie przez upoważniony personel.

62°C (miganie) 59°C

Podgrzewanie

zbiornika wody myjącej, 65°C

### 2 Wybrać mycie z granulkami lub bez (6) lub (7). W przypadku lekko zabrudzonych patelni, perforowanych pojemników, przezroczystych pojemników z tworzyw sztucznych lub teflonowych należy wybrać program bez granulek. W przypadku mocno zabrudzonych garnków i patelni należy wybrać intensywny cykl z granulkami, aby doczyścić przybory.

### 3 Ustawić i aktywować żądany czas zmywania (3), (4) lub (5)

#### **ECO**

2 min, 10 s (z granulkami)

2 min, 10 s (bez granulek)

+ 70 sec z opcją EcoExchanger

#### **Krótki**

3 min, 10 s (z granulkami)

2 min, 30 s (bez granulek)

+ 70 s z opcjonalną redukcją pary lub + 80 s z opcją EcoExchanger

#### **Normalny**

5 min, 10 s (z granulkami)

4 min, 30 s (bez granulek)

+ 70 s z opcjonalną redukcją pary lub + 80 s z opcją EcoExchanger

65°C      85°C

Program ECO

z granulkami

Pozostały czas: 2:10

- 4 Po zakończeniu programu mycia będzie migać słowo „END” i zaświeci się zielona kontrolka.

65 °C      85 °C  
KONIEC

Patrz obraz 25 Po zakończeniu programu zaświeci się zielona lampka.



**obraz 25 Po zakończeniu programu zaświeci się zielona lampka.**

- 5 Po otwarciu drzwiczek wyświetlacz przełącza się z powrotem w tryb czuwania i prezentuje ostatnio zastosowany program.

Program ECO  
z granulkami  
Czas mycia: 2:10

- 6 Drzwi muszą być zamknięte, jeśli nie uruchamia się od razu innego programu mycia. Umożliwi to zmniejszenie zużycia energii i ograniczenie parowania ze zbiornika myjącego.

### Zatrzymywanie pracującej zmywarki

- Zmienić tryb na zmywanie wodą na około 30 sekund w celu wypłukania wszystkich granulek. Następnie wcisnąć STOP (2).
- W nagłych wypadkach: po prostu nacisnąć STOP (2).



#### **UWAGA**

*Na naczyniach mogą znajdować się resztki detergentu i należy je ponownie umyć przed wyjęciem z urządzenia. Nigdy nie opróżniać naczyń z awaryjnie zatrzymanej maszyny! (Granulki pozostawione w pompie bez wody atakują wirnik pompy).*



#### **OSTRZEŻENIE**

*Nie otwierać drzwi podczas cyklu zmywania! Niebezpieczeństwo poparzenia.*

### Zerowanie zabezpieczenia przed przegrzaniem

Zresetować zabezpieczenie przed przegrzaniem, jeśli wystąpią kody błędów 104 oraz 105.

- 1 Opróżnić zbiornik myjący
- 2 Wyczyścić czujnik poziomu.
- 3 Odkręcić czarną nasadkę.
- 4 Aby wyzerować zabezpieczenie przed przegrzaniem, włożyć niewielki śrubokręt w otwór i wcisnąć przycisk zerowania. Kliknięcie oznacza, że zabezpieczenie zostało wyzerowane.

Patrz obraz 26 *Dostęp do zabezpieczeń przed przegrzaniem*



**obraz 26 Dostęp do zabezpieczeń przed przegrzaniem**

- 5 Jeżeli w okresie kilku kolejnych godzin ponownie pojawi się kod błędu, należy się skontaktować z serwisem.

### Kontrola naczyń

- 1 Sprawdzić garnki i patelnie po każdym programie.
- 2 Aby upewnić się, że nie pozostały żadne granulki, przed wyjęciem przedmiotów ze zmywarki należy obrócić wszystkie naczynia (pojemniki, patelnie itp.) do góry nogami.
- 3 Usunąć granulki, które mogły utknąć w rogach, ostrych kątach i innych niedostępnych miejscach.

Patrz obraz 27 *Upewnić się, że żadne granulki nie przywarły do naczyń*



**obraz 27 Upewnić się, że żadne granulki nie przywarły do naczyń**



## 2.7 Wybór języka

Aby zmienić ustawienia językowe:

- 1 Wcisnąć przycisk STOP, zwolnić go i poczekać 3 sekundy.

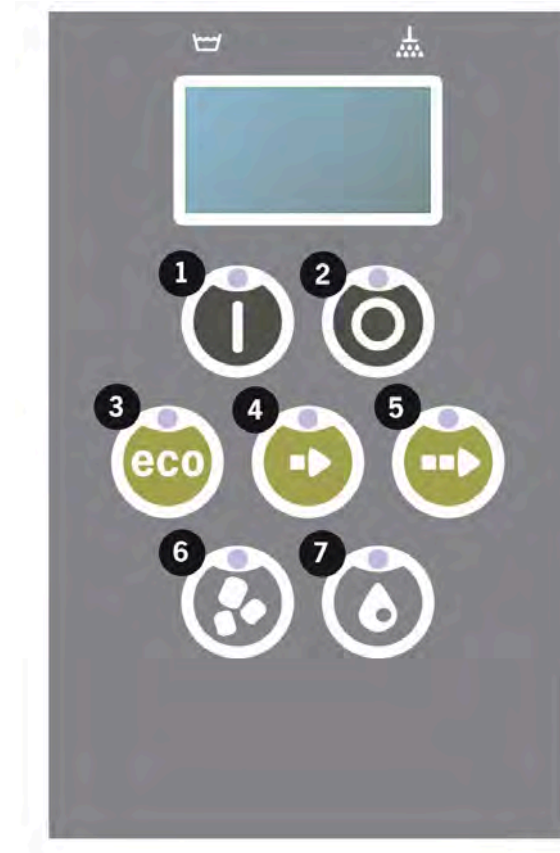

- 2 Nacisnąć przycisk (4) „Program krótki” pięć razy.
- 3 Na wyświetlaczu pojawi się:  
Język  
< angielski >  
Wybierz wstecz
- 4 Aby dokonać wyboru, wciśnij przycisk potwierdzenia.
- 5 Przewijaj listę, naciskając przyciski programu ECO (3) lub normalnego (5).  
Język  
< angielski >  
OK Anuluj
- 6 Wybierz język przez wciśnięcie przycisku potwierdzenia (1); OK.
- 7 Przycisk STOP (2) zamyka tryb programowania.

## 2.8 Ustawić datę oraz czas

Aby zmienić datę i godzinę:

- 1 Naciśnij przycisk STOP (2), następnie 5 razy przycisk programu krótkiego (4) i 1 raz przycisk programu ECO (3).

Zmień datę i  
godzinę  
ddmmyy hh:mm  
210101 13:00  
Wybierz wstecz

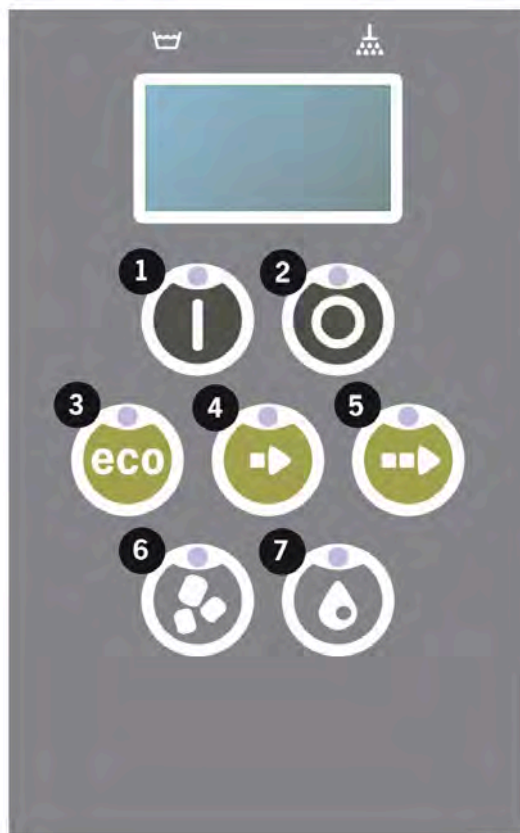

- 2 Nacisnąć przycisk Function (Funkcyjny) (1), aby wybrać i mieć możliwość zmiany daty i godziny.

Zmień datę i  
godzinę  
ddmmyy hh:mm  
210101 13:00  
OK Anuluj

- 3 Ustawić datę i godzinę, używając przycisku programu normalnego (5), aby przejść w prawo. Symbol ^^ pokazuje, którą liczbę można zmienić. Przycisk programu krótkiego (4) służy do zmiany na wyższą wartość, a przyciski granulek (6) – do zmiany na niższą wartość.
- 4 Aby zatwierdzić i zapisać nowe ustawienia, nacisnąć przycisk funkcyjny (1). Przycisk STOP (2) zamyka tryb programowania bez zapisywania.

## 3 Codzienne czyszczenie

### 3.1 Jak opuścić drzwi

Aby ułatwić czyszczenie maszyny, można opuścić drzwi.

Po opuszczeniu drzwi łatwiej jest dotrzeć do wszystkich części wewnątrz maszyny.

Wykonaj poniższe czynności:

- 1 Pociągnąć czerwone pokrętko (A) do góry i przestawić je do tyłu (B), tak by znalazło się w pozycji (C).

Patrz obraz 28 *Przestawianie ramienia do tyłu*

Patrz obraz 29 *Prawidłowe zabezpieczenie ramienia*

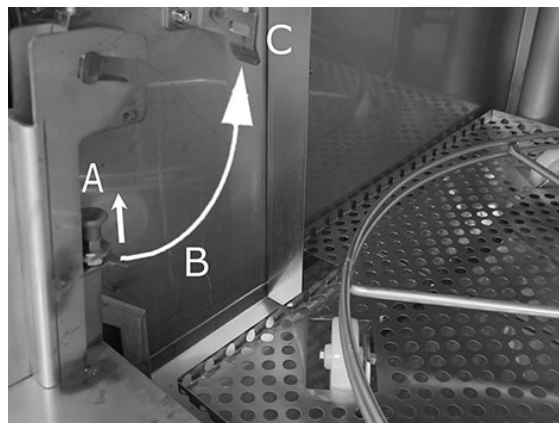

**obraz 28 Przestawianie ramienia do tyłu**

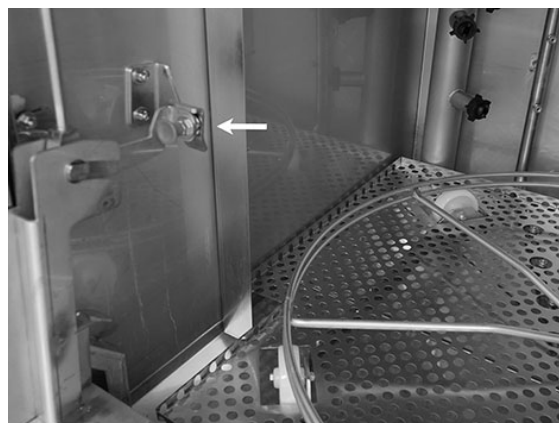

**obraz 29 Prawidłowe zabezpieczenie ramienia**

- 2 Upewnić się, że jest prawidłowo zabezpieczone. Będzie słychać kliknięcie.

obraz 30 Powiększenie – prawidłowe zabezpieczenie ramienia



**obraz 30 Powiększenie – prawidłowe zabezpieczenie ramienia**

- 3 Trzymać rękę pod drzwiami, aby utrzymać ciężar drzwi. Powtórzyć tę samą procedurę po drugiej stronie.

Patrz obraz 31 Trzymanie ręki pod drzwiami



**obraz 31 Trzymanie ręki pod drzwiami**

- 4 Gdy oba ramiona będą zabezpieczone, można zwolnić i opuścić drzwi.

Patrz obraz 32 Opuszczone drzwi

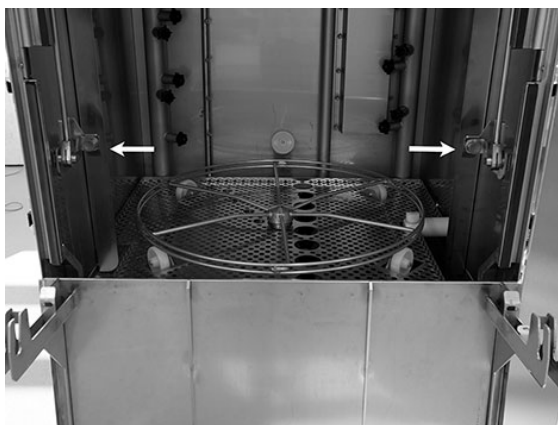

**obraz 32 Opuszczone drzwi**

- 5 Po zakończeniu codziennego czyszczenia należy ponownie umieścić drzwi na swoim miejscu.

Podnieść drzwi do górnej pozycji.

Wykonać tę samą procedurę, ale w przeciwnym kierunku.

Zwolnić pokrętło (A), pociągając je w dół (B) i zabezpieczyć (C), aż będzie słychać kliknięcie.

Ramiona muszą być odpowiednio zabezpieczone po obu stronach.

Patrz obraz 33 *Ta sama procedura – w przeciwnym kierunku*

- 6 Pokrywa jest teraz z powrotem na swoim miejscu, a maszyna jest gotowa do użycia.

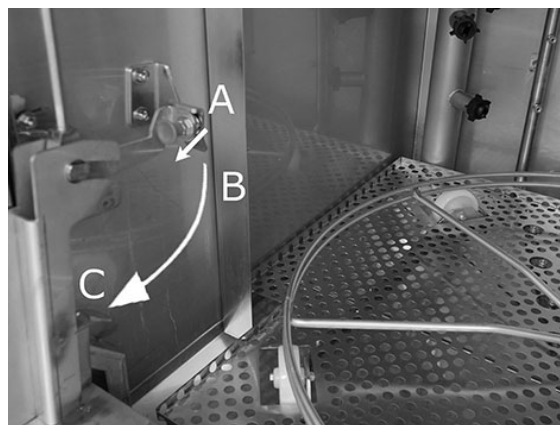

**obraz 33** *Ta sama procedura – w przeciwnym kierunku*

## 3.2 Zbieranie i czyszczenie granulek

### 1 Używanie zasobnika do granulek

- Umieścić zasobnik na granulki na kole na kosz. Należy go umieścić jak najbliżej drzwi, co oznacza, że zasobnik na granulki będzie przechylał się lekko do tyłu maszyny.

Patrz obraz 34 *Zasobnik granulek w zmywarce*

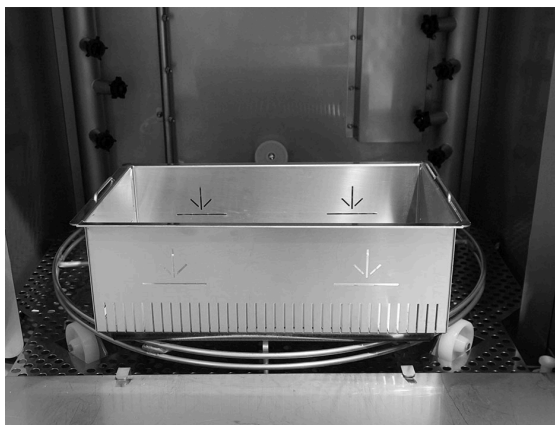

**obraz 34 Zasobnik granulek w zmywarce**

### 3 Program zbierania granulek:

Najpierw wcisnąć przycisk STOP (2).

Nacisnąć jednocześnie przyciski programu krótkiego (4) oraz granulek (6) i przytrzymać przez 6 sekund.

65°C 70°C

Program zbierania granulek

Czas mycia: 7:00



#### **UWAGA**

*W przypadku opcji EcoExchanger program zbierania granulatów trwa 8.20.*



#### **UWAGA**

*Podczas programu zbierania nie będzie dozowany detergent, a zbiorniki myjące i płuczący nie będą ogrzewane.*

- Po zakończeniu programu zbierania granulek wyświetlony zostanie komunikat:

- 501 programów i więcej: „Sprawdzić poziom granulek”.
- Programy od 500 do 1: „Zamówić granulki”.
- Od programu 0 i niższego: „Zmień teraz granulki! Patrz instrukcja na pojemniku”.

- 5 Wyjąć napełniony zasobnik granulek ze zmywarki i dokładnie wyptukać granulki. Usunąć wszystkie pozostałości żywności.
- 6 Upewnić się, że poziom granulek sięga poziomego oznaczenia w zasobniku

Patrz obraz 35 *Sprawdzić poziom granulek*



**obraz 35** *Sprawdzić poziom granulek*



#### **UWAGA**

*Nie zostanie zebranych 100% granulek. 1–2 decylitr może pozostać w zbiorniku.*



#### **UWAGA**

*Zbyt wiele lub zbyt mało granulek wpłynie na rezultaty zmywania. Zbyt wiele granulek może również zablokować dysze rozpylające.*



#### **UWAGA**

*Podczas czyszczenia granulek nie należy używać środków dezynfekujących ani innych środków czyszczących. Pozostałości tych produktów spenią się w maszynie, w wyniku czego rezultaty zmywania będą słabe.*

### 3.3 Czyszczenie wnętrza urządzenia

- 1 Nacisnąć przycisk STOP (2) i otworzyć zawór spustowy, aby opróżnić zbiornik myjący.

Patrz obraz 36 *Otworzyć zawór odpływu*



**obraz 36 Otworzyć zawór odpływu**

- 2 Wyłączyć główny wyłącznik zasilania.
- 3 Wyjmij koło na kosz na zewnątrz.

Patrz obraz 37 *Koło kosza*

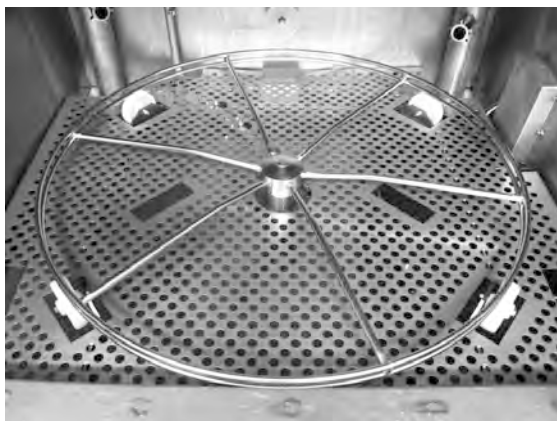

**obraz 37 Koło kosza**

- 4 Podnieś siatkę zbiornika, trzymając ją za uchwyty.

Patrz obraz 38 *Siatka zbiornika*

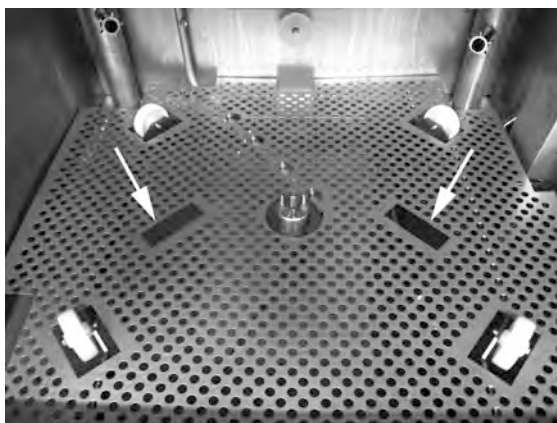

**obraz 38 Siatka zbiornika**



- 5 Wyczyścić i opłukać elementy wodą
- 6 Opłukać wnętrze zbiornika czystą wodą.

- 7 Wyczyścić i opłucz przegrodę granulek (A) wodą

Patrz obraz 39 *Przegroda granulek*

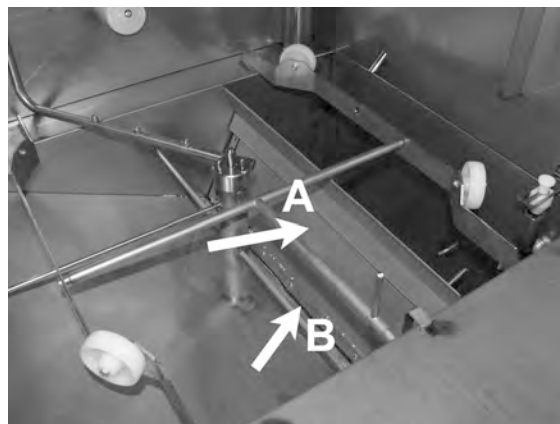

**obraz 39 Przegroda granulek**

- 8 Upewnić się, że uszczelka (B) przegrody granulek nie jest uszkodzona.

Patrz obraz 39 *Przegroda granulek*

- 9 Oczyszczyć i przepłukać wodą dolne sito (C). Sprawdzić, czy na sicie nie ma pozostałości żywności.

Patrz obraz 40 *Dolne sito, czujnik poziomy oraz wałki*

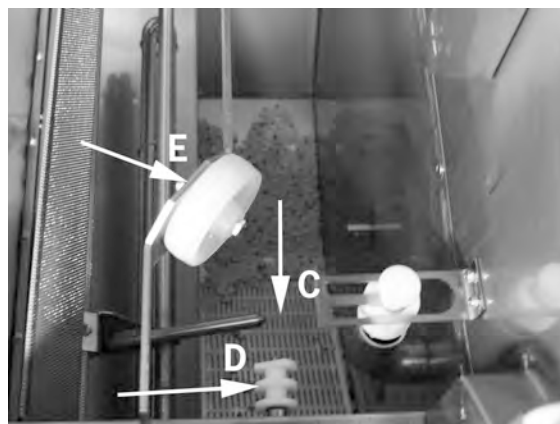

**obraz 40 Dolne sito, czujnik poziomy oraz wałki**

- 10 Wytrzeć czujnik poziomy (D) czystą ściereczką.

Patrz obraz 40 *Dolne sito, czujnik poziomy oraz wałki*

- 11 Upewnić się, że wałki (E) podtrzymujące koło kosza swobodnie się obracają.

Patrz obraz 40 *Dolne sito, czujnik poziomy oraz wałki*

- 12 Sprawdzić działanie kranu odpływu przelewowego. W razie potrzeby wyczyścić.

Patrz obraz 41 *Kran przelewowy*

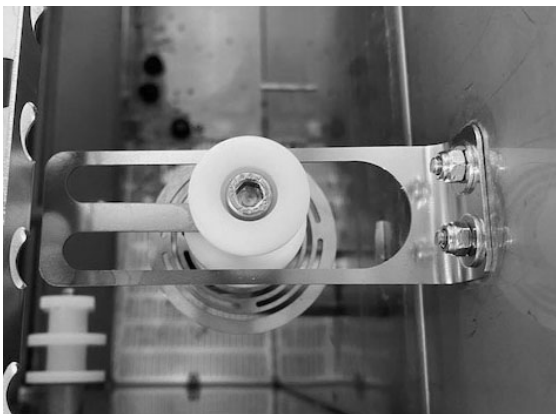

**obraz 41 Kran przelewowy**

- 13 Wypłucz dolną komorę drzwi (drzwi całkowicie otwarte) i wytrzyj górną komorę drzwi ściereczką.

Patrz obraz 42 *Wyczyścić spód*

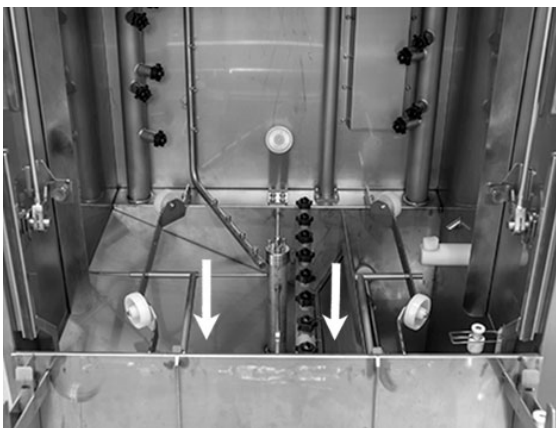

**obraz 42 Wyczyścić spód**

- 14 Wytrzyj wewnętrzną stronę dolnych drzwi i uszczelkę wilgotną szmatką.

Patrz obraz 43 *Dolne drzwi*



**obraz 43 Dolne drzwi**

- 15 Za pomocą wilgotnej szmatki wytrzeć ramkę drzwi

Patrz obraz 44 *Ramka drzwi do wyczyszczenia.*

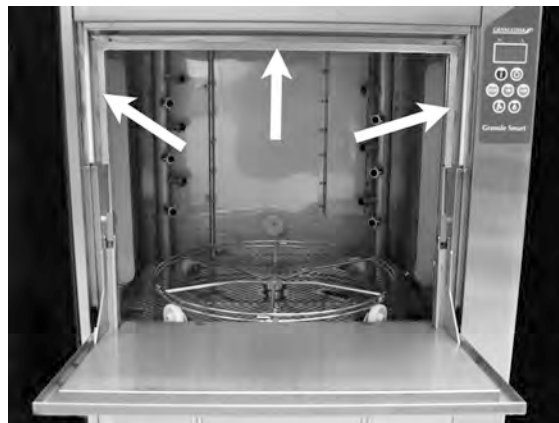

**obraz 44 Ramka drzwi do wyczyszczenia.**

- 16 Jeśli ta opcja jest dostępna, oczyść lub przepłucz EcoExchanger wewnątrz kabiny. (Skrzynka na górze dachu zostanie wyczyszczona przez serwisanta podczas serwisowania urządzenia – co 10 000 cykli).

W przypadku wezwania do przeglądu okresowego (komunikat na wyświetlaczu), wnętrze wymiennika ciepła zostanie oczyszczone przez serwisanta.

Patrz obraz 45 *EcoExchanger widoczny wewnątrz kabiny urządzenia.*



**obraz 45 EcoExchanger widoczny wewnątrz kabiny urządzenia.**

- 17 Użyć kodu QR, aby obejrzeć instrukcje dotyczące codziennego czyszczenia w serwisie YouTube.

Patrz obraz 46 Kod QR



**obraz 46 Kod QR**



### **UWAGA**

**Nie** należy myć obudowy urządzenia wodą pod wysokim ciśnieniem.

### **Ponowny montaż wyczyszczonych elementów**

- Jeśli dolne sito zostało odkręcone, ponownie je założyć.
- Ponownie założyć siatkę zbiornika.
- Ponownie założyć koło kosza.



### **UWAGA**

### **Przez noc oraz w trakcie dłuższych przestojów**

- Po zakończeniu czyszczenia należy upewnić się, że zbiornik myjący jest pusty.
- Przy dłuższych przestojach wodę pozostającą na dnie zbiornika należy usunąć gąbką lub podobnym materiałem absorpcyjnym.
- Po dłuższym przestoju należy sprawdzić działanie maszyny zgodnie z instrukcją obsługi, jeżeli to możliwe z pomocą serwisanta.

## 3.4 Przez noc oraz w trakcie dłuższych przestojów

- Po zakończeniu czyszczenia należy upewnić się, że zbiornik myjący jest pusty.
- Drzwi należy zostawić otwarte, aby umożliwić obieg powietrza w urządzeniu.
- Granulki należy przechowywać w zasobniku granulatu umieszczonym w zmywarce.
- Przy dłuższych przestojach wodę pozostającą na dnie zbiornika należy usunąć gąbką lub podobnym materiałem chłonnym.
- Po dłuższym przestoju należy sprawdzić działanie maszyny zgodnie z instrukcją obsługi, jeżeli to możliwe z pomocą serwisanta.

## 3.5 GD Memo™

GD Memo to zintegrowana funkcja informowania użytkownika o wymaganej konserwacji zmywarki. Dzięki GD Memo możliwe jest zapewnienie optymalnych wyników zmywania, uniknięcie awarii w godzinach szczytu i utrzymanie najniższych możliwych kosztów operacyjnych. Ta funkcja jest zintegrowana z panelem sterowania i informuje użytkownika w następujący sposób:

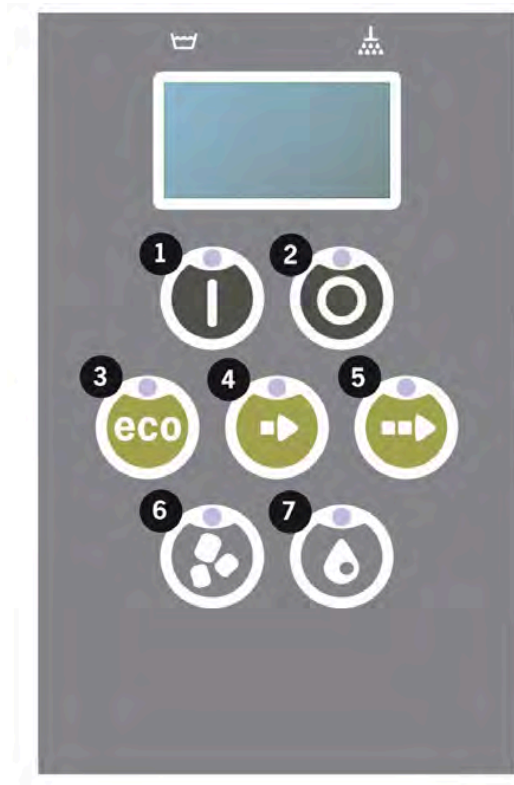

### 1. Czas na wymianę wody do mycia

– aby zapewnić dobry rezultat zmywania. Przycisk „Washing without Granules” [7] („Zmywanie bez granulek”) miga, a na wyświetlaczu pojawia się komunikat „Change water” („Zmień wodę”). Informacja ta znika automatycznie po wymianie wody lub może zostać zresetowana przez naciśnięcie przycisku Stop [2], zwolnienie go, odczekanie 3 sekund, a następnie naciśnięcie przycisku [7] pięć razy. W ciągu 2 sekund po zresetowaniu na wyświetlaczu pojawia się komunikat OK. To przypomnienie pojawia się po 30 cyklach zmywania w ustawieniach predefiniowanych. Liczba cykli zmywania może być różna i wynosić od 15 do 40 cykli zmywania.

### 2. Czas na wymianę granulek

– w celu utrzymania mocy zmywania w maszynie. Przycisk „Washing with Granules” [6] („Zmywanie z granulkami”) miga, a na wyświetlaczu pojawia się komunikat „Change Granules Now! See instruction on container” („Wymień granulki teraz! Patrz instrukcja na pojemniku”). Po wymianie granulek zresetować komunikat, naciskając przycisk STOP [2], odczekać 3 sekundy, a następnie nacisnąć przycisk Granule

(Granulki) [6] 5 razy. W ciągu 2 sekund po zresetowaniu na wyświetlaczu pojawia się komunikat OK. Przypomnienie o wymianie granulek pojawia się po każdym 2500 cyklach zmywania dla Power Granules Original i po każdym 1600 cyklach dla PowerGranules BIO. Procedura resetowania alarmu została również zapisana na zasobniku granulek, aby umożliwić łatwy dostęp do instrukcji.

### 3. Czas na okresowy serwis

– aby uniknąć kosztownych napraw i niepotrzebnych awarii. Przycisk STOP [2] miga, a na wyświetlaczu pojawi się komunikat. W zależności od wymaganego serwisu będzie to: „Time for service 1” („Czas na serwis 1”), „Time for service 2” („Czas na serwis 2”) lub „Time for service 3” („Czas na serwis 3”). Sekwencja wywołań serwisu: 1, 2, 1, 3, 1, 2, 1, 3... Numer telefonu do firmy serwisowej lub Nor:disk jest wyświetlany poniżej komunikatu serwisowego. Przypomnienie może zresetować autoryzowany serwisant po wykonaniu usługi. W ciągu 2 sekund po zresetowaniu na wyświetlaczu pojawia się komunikat OK. Komunikat serwisowy pojawia się co 10 000 programów lub raz na 20 miesięcy, w zależności od tego, co nastąpi wcześniej.

#### Priorytet alarmu

- „wymienić wodę” zawsze ma pierwszeństwo
- Po wymianie wody i wyzerowaniu komunikatu wyświetlany jest następny komunikat.
- Komunikaty „niezwłocznie wymienić granulki” oraz „należy serwisować” są wyświetlane naprzemiennie.
- Przypomnienia migają, dopóki nie zostaną wyzerowane.





---

## 4 Dokumentacja HACCP dotycząca higieny oraz pracy zmywarki

---

### 4.1 Ogólne

Nordisk Clean Solutions Documentation Tool, GDTdirect™, to zintegrowana funkcja do dokumentowania parametrów roboczych zmywarki do naczyń i najważniejszych punktów kontroli higieny (HACCP). Widoczne są następujące informacje:

- Dane eksploatacyjne dotyczące ostatnich 200 uruchomionych programów mycia są wyświetlane bezpośrednio w okienku panelu sterowania.
- Za pośrednictwem portu USB można pobrać dane eksploatacyjne dotyczące ostatnich 200 zrealizowanych programów zmywania. W wyeksportowanym raporcie zawarte zostają także daty ostatniej interwencji serwisowej oraz ostatniej zmiany granulek (daty wyzerowania alarmu).
- Zużycie wody i energii elektrycznej od momentu uruchomienia maszyny.

## 4.2 Odczytywanie danych przez \ panel sterowania

- 1 Wcisnąć przycisk STOP (2), zwolnić go i poczekać 3 sekundy.
- 2 Nacisnąć przycisk programu krótkiego (4) pięć razy.
- 3 Naciskać przycisk programu ECO (3) lub przycisk programu normalnego (5) do momentu, gdy na wyświetlaczu pojawi się napis „read operating data” (odczytaj dane eksploatacyjne). Potwierdzić swój wybór, naciskając przycisk potwierdzenia (1).
- 4 Na wyświetlaczu pojawią się dane robocze ostatniego uruchamianego programu;

200121 15:19 SG 65/85 OK

Informacje są wyświetlane w następujący sposób:

- Data; 200121 2020, 21 stycznia
- Godzina; 15:19 – 15:19
- Typ programu; E, S, N odpowiadają programom Eco, krótkiemu i normalnemu
- Zmywanie granulami; oznaczone literą „G”. W przeciwnym razie pole będzie puste
- 65; oznacza średnią temperaturę w zbiorniku myjącym podczas zmywania.
- 85; oznacza minimalną temperaturę w zbiorniku płuczącym podczas płukania.
- OK; oznacza płukanie objętością wody, czyli pełną objętością (programy, które są do tego celu ustawione, to Krótki i Normalny). „NA” (nie dotyczy) wyświetla się, jeśli płukanie ma być wykonane na czas, ale nie całą objętością wody (programy, które są do tego celu ustawione, to ECO i wszystkie tryby COMBI/PLUS).



### **UWAGA**

*Jeśli program zmywania został anulowany na skutek błędu roboczego lub błędu technicznego, wskazanie temperatury nie zostanie uwzględnione, a w jego miejscu pojawi się słowo „error” oraz kod błędu.*

200121 15:19 SG Error 103

- 5 Aby wyświetlić informacje o wcześniej uruchomionym programie, przewijać listę do tyłu i do przodu za pomocą przycisku programu ECO (3) lub przycisku programu normalnego (5).

- 6 Aby zakończyć przeglądanie i zamknąć listę, należy wcisnąć przycisk potwierdzenia (1).
- 7 Wcisnąć przycisk STOP (2), aby wrócić do trybu roboczego.

## 4.3 Wartości zużycia energii elektrycznej i wody

- 1 Powtórzyć kroki 1-3 z poprzedniej strony, aby wejść do menu użytkownika, ale w kroku 3 wybrać "Accumulated power and water" (Zużycie energii elektrycznej i wody).
- 2 Wyświetlane są skumulowane wartości obliczane na podstawie danych operacyjnych. Margines błędu wynosi około 10%.
- 3 Wartości są przedstawione np. w następujący sposób:

Łącznie kWh: 125

Łącznie litrów: 256

UWAGA: jeżeli płytką sterującą maszyny została wymieniona, licznik zostaje zresetowany.

## 4.4 Pobieranie danych roboczych \ przez port USB

- 1 Nacisnąć STOP.
- 2 Włożyć pamięć USB do portu.

Port USB znajduje się po prawej stronie urządzenia.

Patrz obraz 47 *Port USB*



**obraz 47 Port USB**

- 3 Przytrzymać przycisk ECO i \ przycisk normalnego programu przez 2 sekundy.
- 4 Po 10 sekundach przycisk funkcji \ zaświeci się na zielono.
- 5 Kiedy zielone podświetlenie \ zgaśnie, należy wyjąć pamięć USB.
- 6 Po każdym użyciu należy zamknąć pokrywę ochronną, dociskając ją mocno!

## 4.5 Opcjonalny EcoExchanger®

EcoExchanger to jednostka odzysku ciepła i redukcji pary w jednym. Urządzenie kondensuje parę i jednocześnie podnosi temperaturę wody doprowadzanej (zimnej) do zbiornika płuczącego.

- 1 Wcisnąć przycisk STOP (2), zwolnić go i poczekać 3 sekundy.
- 2 Nacisnąć przycisk programu krótkiego (4) pięć razy.
- 3 Użyć przycisku programu ECO (3) lub przycisku programu normalnego (5), aż na wyświetlaczu pojawi się komunikat „Steam reduction equipment” (Urządzenie do redukcji pary). Potwierdzić swój wybór, naciskając przycisk potwierdzenia (1).

Tutaj można przewijać i wybierać redukcję pary ON (wł.) lub OFF (wył.).  
Przy dostawie ustawienie będzie zawsze włączone ON, jeśli EcoExchanger został zamówiony jako opcja fabryczna.

Instrukcje dotyczące czyszczenia EcoExchanger znajdują się w rozdziale 3.2, „Czyszczenie wnętrza urządzenia”, s. 16.

## 5 Rozwiązywanie problemów i alarmy

### 5.1 Powiadomienia dotyczące użytkownika

- Powiadomienia dotyczące użytkownika to kody 109, 116, 118, 120 i 132. Pojawiają się one z komunikatem na wyświetlaczu. Poniższa tabela zawiera więcej szczegółów na temat powiadomień dotyczących użytkownika.
- Po wyświetleniu alarmu program jest zawsze przerywany.
- Po sprawdzeniu i usunięciu problemu, alarm może zostać zresetowany przez naciśnięcie przycisku STOP.

Kod błędu	Znaczenie	Przyczyna	Rozwiązanie
109	Wyłącznik drzwi	Drzwi zostały przypadkowo otwarte podczas pracy.	Zamknąć drzwi i wyzerować alarm przez wciśnięcie przycisku STOP.
116	Niski poziom wody, problem z pianą.	W zmywarce powstaje piana.	Unikać używania detergentu przeznaczonego do mycia rąk. Wymienić wodę do mycia. Skontaktować się z dostawcą detergentu, jeśli problemy z tworzeniem się piany nadal występują. Wyzerować alarm przez wciśnięcie przycisku STOP.
118	Zawór odpływu nie został zamknięty	Zawór odpływu został otwarty w trakcie aktywnego procesu zmywarki.	Zamknąć zawór odpływu i wyzerować alarm przez wciśnięcie przycisku STOP.

<b>Kod błędu</b>	<b>Znaczenie</b>	<b>Przyczyna</b>	<b>Rozwiązanie</b>
<b>120</b>	Napęd kosza zablokowany.	Coś blokuje obroty kosza.	Sprawdzić, czy nic nie utknęło między koszem a kołem kosza. Wyzerować alarm przez wciśnięcie przycisku STOP.
<b>132</b>	Wyczyścić czujnik poziomu	Czujnik poziomu jest prawdopodobnie \ brudny lub woda nie jest wymieniana po dłuższym okresie wyłączenia.	Obniżyć poziom i wyczyścić czujnik poziomu w zbiorniku do mycia. Napętnić zbiornik. Jeśli czujnik został już wyczyszczony, wyzerować błąd i przełączyć urządzenie w tryb ogrzewania, aby kontynuować ogrzewanie.



## 5.2 Kody błędów

Poniższa tabela zawiera opisy poszczególnych kodów błędów.

<b>Kod błędu</b>	<b>Znaczenie</b>	<b>Przyczyna</b>	<b>Rozwiązanie</b>
<b>001</b>		Program przerwany przez operatora.	Ten kod błędu jest wyświetlany \ tylko przy wczytywaniu danych roboczych.
<b>103</b>	Zadziałało zabezpieczenie silnika pompy płuczającej.	Silnik przeciążony, program \ przerwany.	Skontaktować się z serwisem.
<b>104</b>	Zabezpieczenie przed przegrzaniem zbiornika płuczającego uruchomione, program przerwany.	Przegrzanie ogrzewacza zbiornika płuczającego.	Wyczyścić czujnik poziomu. Zresetować zabezpieczenia przed przegrzaniem. Jeżeli w okresie kilku kolejnych godzin ponownie pojawi się kod błędu, należy się skontaktować z serwisem.
<b>105</b>	Zabezpieczenie przed przegrzaniem \ zbiornika myjącego uruchomione, program przerwany.	Przegrzanie ogrzewacza zbiornika myjącego.	Wyczyścić czujnik poziomu. Zresetować zabezpieczenia przed przegrzaniem. Jeżeli w okresie kilku kolejnych godzin ponownie pojawi się kod błędu, należy się skontaktować z serwisem.
<b>107</b>	Nie osiągnięto temperatury w zbiorniku myjącym.	Nie osiągnięto temperatury w zbiorniku myjącym, program przerwano.	Wyzerować alarm przez wciśnięcie przycisku STOP. Jeśli alarm powtarza się, skontaktować się z serwisantem.

<b>Kod błędu</b>	<b>Znaczenie</b>	<b>Przyczyna</b>	<b>Rozwiązanie</b>
<b>108</b>	Nie osiągnięto temperatury w zbiorniku płuczającym.	Nie osiągnięto temperatury \ w zbiorniku płuczającym, bieżący proces przerwany.	Wyzerować alarm przez wciśnięcie przycisku STOP. Jeśli alarm powtarza się, skontaktować się z serwisantem.
<b>110</b>	Czujnik temperatury zbiornika \ płuczającego nie działa.	Czujnik temperatury w zbiorniku \ płuczającym zepsuty.	Skontaktować się z serwisem.
<b>111</b>	Czujnik temperatury zbiornika myjącego nie działa.	Czujnik temperatury w zbiorniku myjącym jest uszkodzony.	Skontaktować się z serwisem.
<b>112</b>	Zbyt niski poziom wody w zbiorniku \ płuczającym.	Poziom wody w zbiorniku płuczającym niewystarczający.	Skontaktować się z serwisem.
<b>113</b>	Zbyt niski poziom wody w zbiorniku myjącym.	Poziom wody w zbiorniku myjącym niewystarczający.	Skontaktować się z serwisem.
<b>114</b>	Długi czas napełniania zbiornika myjącego.	Przekroczenie limitu czasu \ napełniania zbiornika myjącego.	Sprawdzić dopływ wody do urządzenia, a także pompę płuczającą. Oczyszczyć dysze płuczające. Wyzerować alarm przez wciśnięcie przycisku STOP. Jeśli alarm powtarza się, skontaktować się z serwisantem.

Kod błędu	Znaczenie	Przyczyna	Rozwiązanie
<b>115</b>	Zbyt długi czas napełniania zbiornika płuczącego	Przekroczenie limitu czasu \ napełniania zbiornika płuczącego.	Sprawdzić dopływ wody do urządzenia, a także zawór elektromagnetyczny do napełniania zbiornika płuczącego. Wyzerować alarm przez wciśnięcie przycisku STOP. Jeśli alarm powtarza się, skontaktować się z serwisantem.
<b>117</b>	Długi czas płukania.	Zbyt długi czas płukania. Nie osiągnięto na czas właściwej ilości wody.	Oczyścić dysze płuczące. Wyzerować alarm przez wciśnięcie przycisku STOP. Jeśli alarm powtarza się, skontaktować się z serwisantem.
<b>119</b>	Zabezpieczenie silnika, pompa myjąca zadziałała	Silnik przeciążony, program \ przerwany.	Skontaktować się z serwisem.
<b>130</b>	Płytki wej./wyj. nie zostały \ przetestowane podczas produkcji.	Płytki drukowane wej./wyj. \ nie zostały przetestowane podczas produkcji.	Skontaktować się z serwisem.
<b>133</b>	Krótki czas płukania.	Woda płuczająca została wypompowana zbyt szybko, przez co naczynia nie zostały wystarczająco sflukane i ogrzane.	Skontaktować się z serwisem.

<b>Kod błędu</b>	<b>Znaczenie</b>	<b>Przyczyna</b>	<b>Rozwiązanie</b>
<b>134</b>	Wystąpił błąd uruchomienia czujnika temperatury./ Czujnik temperatury zbiornika myjącego lub płuczącego nie działa.	Nieprawidłowy sygnał poziomu z jednego z czujników poziomu znajdujących się w zbiorniku płuczącym.	Wyłączyć urządzenie! Ciągła praca może spowodować uszkodzenie innych komponentów. Skontaktować się z serwisem.
<b>143</b>	Błąd ID.	Błąd elektryczny, wartości poza zasięgiem.	Skontaktować się z serwisem.
<b>144</b>	Niewłaściwe napięcie do płytki \ wej./wyj.	Niewłaściwe napięcie do płytki \ wej./wyj.	Ciągła praca może spowodować uszkodzenie urządzenia. Skontaktować się z serwisem.

---

## 6 Notatki

---