

Granule Smart+®

Manuale utente



NOR:DISK
CLEAN SOLUTIONS

Art. no IT16400

Nordisk Clean Solutions si riserva il diritto di apportare modifiche tecniche ai prodotti senza preavviso.

Ci scusiamo per eventuali errori di trascrizione e stampa.

www.nordiskclean.com

Tel. +46 40 671 50 60

Contenuti

DICHIARAZIONE CE DI CONFORMITÀ PER LE MACCHINE	5
1 Descrizione generale e sicurezza	7
1.1 All'utente	7
1.2 Norme di sicurezza	8
1.3 Dati tecnici	10
1.4 Granuli	14
1.5 SIMpel™— facile accesso alle informazioni	15
2 Istruzioni	19
2.1 Procedura di avvio	19
2.2 Caricamento delle stoviglie	23
2.3 Caricamento delle stoviglie in modalità PLUS	28
2.4 Pannello di controllo	29
2.5 Avvio e funzionamento	30
2.6 Avvio e funzionamento in modalità PLUS	34
2.7 Selezione della lingua	35
2.8 Impostazione di data e ora	36
3 Pulizia quotidiana	37
3.1 Come abbassare il portello	37
3.2 Raccolta e pulizia dei granuli	40
3.3 Pulire l'interno della vasca	42
3.4 Spegnimento per la notte e per periodi più lunghi	48
3.5 GD Memo™	49
4 HACCP, documentazione sull'igiene e sul funzionamento	51
4.1 Informazioni generali	51
4.2 Leggere i dati dal pannello di controllo	52
4.3 Consumo complessivo di acqua ed elettricità	54
4.4 Scaricare i dati operativi dalla porta USB	55
4.5 EcoExchanger® opzionale	56
5 Ricerca dei guasti e avvisi	57
5.1 Avvisi relativi all'utente	57
5.2 Codici di errore	59
5.3 Cosa fare se si trovano vetri rotti all'interno di Granule Smart +®	64
6 Annotazioni	65



DICHIARAZIONE CE DI CONFORMITÀ PER LE MACCHINE

Originale

Direttiva 2006/42/CE, Allegato II 1A

Fabbricante (e se del caso il suo rappresentante autorizzato):

Società: Nordisk Clean Solutions
Indirizzo: Jägershillsgatan 13, 213 75 Malmö

Con la presente dichiara che

Tipo di macchina: lavaggio pentole con granuli per
cucine commerciali
N. della macchina: Granule Smart+®

È conforme ai requisiti della Direttiva macchine 2006/42/CE.

È conforme ai requisiti applicabili delle direttive CE seguenti:

2014/30/UE, EMC

2011/65/UE, RoHS

2012/19/EU, RAEE

Sono state applicati i seguenti standard armonizzati:

EN 60204-1:2018

SS-EN 60335-1:2012

SS-EN 60335-2-58:2019

SS-EN 55014-1:2017

SS-EN IEC 61000-6-1:2019

SS-EN IEC 61000-6-2:2019

SS-EN 61000-6-3:2007

IEC 61000-6-3:2006/AMD1:2010

Sono state applicate le seguenti altre norme e specifiche:

SS-EN 1717:2000

SS-EN 13077:2018

Persona autorizzata a redigere il documento tecnico:

Nome: Staffan Stegmark
Indirizzo: Jägershillsgatan 13, 213 75 Malmö

Firma:

Luogo e data: Malmö, 26/04/2024

Firma:



Nome: Mikael Samuelsson
Posizione: CEO

1 Descrizione generale e sicurezza

1.1 All'utente

Granule Smart+® è una lavapentole a granuli per cucine commerciali, progettata per il lavaggio di pentole e padelle.

Granule Smart+ è una lavastoviglie unica che combina la pluripremiata Granule Optimised Washing Technology con una tecnica di lavaggio più delicata per il lavaggio di stoviglie e utensili da cucina per la produzione o la ristorazione.

Questo manuale Vi guiderà nel corretto utilizzo della Vostra lavapentole Granule Smart+®.

Nordisk Clean Solutions raccomanda di leggere attentamente il manuale per essere certi di installare e utilizzare la macchina in modo corretto e sicuro.

Tenere sempre a portata di mano il manuale per tutta la vita utile della macchina.

Nordisk Clean Solutions non si assume alcuna responsabilità per danni all'apparecchiatura o per altri danni o lesioni causati dalla mancata osservanza delle istruzioni contenute nel presente manuale.

Manuale dell'utente in originale.

1.2 Norme di sicurezza

**N.B.**

Leggere attentamente le avvertenze di sicurezza e le istruzioni per l'uso in questo manuale. Conservare le istruzioni per l'uso per consultazioni future. Nordisk Clean Solutions non si assume alcuna responsabilità o garanzia in caso di mancata osservanza delle presenti avvertenze di sicurezza e delle istruzioni per l'uso.

Non apportare modifiche, aggiunte o ricostruzioni alla lavapentole senza l'approvazione del produttore. Utilizzare la lavapentole solo dopo aver letto e compreso il manuale d'uso. Consentire a Nordisk Clean Solutions di fornire informazioni sull'uso e sul funzionamento della lavapentole.

Usare sempre la macchina come descritto in queste istruzioni per l'uso. Provvedere a formare il personale addetto all'uso della macchina e informarlo in merito alle avvertenze di sicurezza. Ripetere regolarmente le sessioni di formazione per prevenire eventuali incidenti.

Per la massima sicurezza, verificare regolarmente il corretto funzionamento del salvavita (FI) premendo il pulsante di prova.

Al termine del lavoro, chiudere la valvola di intercettazione dell'acqua e disinserire l'alimentazione elettrica.

Il materiale composito nei granuli è approvato per l'uso a contatto con gli alimenti.

**ATTENZIONE**

Non è consentito sedere o stare in piedi sui portelli.

**ATTENZIONE**

La macchina utilizza acqua bollente. Evitare il contatto con la pelle, in quanto sussiste il rischio di ustione!

**ATTENZIONE**

Non aprire il portello durante il ciclo di lavaggio! Pericolo di ustioni.

**ATTENZIONE**

Rischio di scivolamento se i Granuli cadono a terra.

**ATTENZIONE**

La formaldeide, pericolosa se inalata, può formarsi se i granuli originali costituiti da plastica POM prendono fuoco. Non si applica per i Power Granules BIO.

**AVVERTENZA**

Se il cavo di alimentazione è danneggiato, deve essere sostituito dal produttore, dal suo agente di assistenza o da persone parimenti qualificate per evitare pericoli.

**N.B.**

Per quanto riguarda la manipolazione e l'uso di detersivi e agenti per il risciacquo con il prodotto, si prega di consultare le istruzioni del produttore chimico. Utilizzare prodotti di alta qualità per ottenere il miglior risultato di lavaggio. Fare inoltre riferimento alle informazioni relative al detersivo e all'agente per il risciacquo presenti del Manuale di servizio.

1.3 Dati tecnici

GENERALE

Composizione	Lavapentole con supporto lavastoviglie
	Cestello rotondo girevole in acciaio inox
Dimensioni esterne	2079 (± 25) x 1025 x 1317 mm
	A x L x P (aperta)
Peso	457 kg (macchina piena)
	333 kg (macchina vuota)
Capacità della vasca	108 litri
Volume di carico	220 litri (Ø 700 mm x A 570 mm)
Volume acqua di risciacquo	4 litri/programma Eco
	6 litri/programmi Breve, Normale
	Per ottenere 3600 HUE conformemente alle linee guida ANSI/NSF 3, sono necessari 6 litri.
Volume acqua di risciacquo modalità PLUS	4 litri
Quantità di Granuli	8 litri
Temperatura acqua di lavaggio	65 °C
Temperatura acqua di risciacquo	85 °C
Livello di pressione sonora	< 70 dB (A)

PROGRAMMI E CAPACITÀ MODALITÀ DI LAVAGGIO PENTOLE

Programmi di lavaggio con granuli	ECO: 2 min, 30 sec (+70 sec con EcoExchanger)
	Breve: 3 min, 30 sec (+70 sec con riduttore di vapore o +80 sec con EcoExchanger)
	Normale: 5 min, 30 sec (+70 sec con riduttore di vapore o +80 sec con EcoExchanger)

Programmi di lavaggio senza granuli	ECO: 2 min, 30 sec (+70 sec con EcoExchanger) Breve: 2 min, 40 sec (+70 sec con riduttore di vapore o +80 sec con EcoExchanger) Normale: 4 min, 40 sec (+70 sec con riduttore di vapore o +80 sec con EcoExchanger)
Capacità massima / normale all'ora modalità lavaggio pentole (capacità normale compresa manipolazione)	Standard Edition: 168/126 GN 1/1 o quantità simile di altre pentole FreeFlow Edition: 168/147 GN 1/1 o quantità simile di altre pentole
Capacità per programma	6+1 GN 1/1 con profondità 65 mm o 3 GN 1/1 con profondità fino a 200 mm e 3 GN 1/1 con profondità fino a 65 mm o quantità simile di altre pentole

PROGRAMMI E CAPACITÀ MODALITÀ PLUS

Programmi di lavaggio PLUS (lavaggio delicato)	ECO PLUS: 1 min, 30 sec (+10 sec con riduttore di vapore o +70 sec con EcoExchanger) Breve PLUS: 2 min (+50 sec con riduttore di vapore o +80 sec con EcoExchanger) Normale PLUS: 2 min, 30 sec (+50 sec con riduttore di vapore o +80 sec con EcoExchanger)
Capacità massima / normale all'ora modalità PLUS	40 cestelli/33 cestelli

COLLEGAMENTO ELETTRICO

Tensione**	3~ 400-415V/50 Hz o 60 Hz+ PE 3~ 380 V/50 Hz o 60 Hz + PE
Fusibile (uscita 17,2 kW)	32A (400V, 415V, 380V)
Frequenza	50 Hz o 60 Hz
Uscita massima	17,2 kW (riempimento a freddo o riempimento a caldo)
Motorino pompa di lavaggio	2,2 kW
Motore pompa lavaggio modalità PLUS	0,7 kW

Motorino pompa di risciacquo	0,11 kW
Elemento riscaldante vasca di lavaggio*	14 kW
Elemento riscaldante serbatoio risciacquo*	14 kW
Classe di protezione	IPX5

COLLEGAMENTO IDRICO

Durezza/Collegamento	Durezza totale: 3-7 °dH, 5-12 °TH, 53-125 PPM ¾" BSP maschio (DN20) NOTA! Non usare acqua derivante da un processo di osmosi inversa o acqua interamente addolcita.
Collegamento A	Unità 17,2 kW: 100-600 kPa (1-6 bar), 15 l/min, 5-65 °C (riempimento a freddo o a caldo)
Collegamento F (opzionale)	Unità 17,2 kW con riduttore di vapore: 300-600 kPa (3-6 bar), 15 l/min, < 20 °C Unità 17,2 kW con EcoExchanger: 100-600 kPa (1-6 bar), 15 l/min, < 20 °C

SCARICO E VENTILAZIONE

Ventilazione con riduttore di vapore	200 m³/h
Ventilazione senza riduttore di vapore	500 m³/h
Ventilazione con EcoExchanger	100 m³/h
Calore emesso nell'ambiente con riduttore di vapore (totale/sensibile/latente)	1,7 kW / 0,8 kW / 0,9 kW
Calore emesso nell'ambiente senza riduttore di vapore (totale/sensibile/latente)	2,4 kW / 0,8 kW / 1,6 kW
Calore emesso nell'ambiente con EcoExchanger	1,3 kW / 0,8 kW / 0,5 kW
Tubo di scarico	Tubo Ø 32 mm (diametro esterno)

Scarico	Requisito capacità 50 l/min Nessuna pompa di scarico, scarico gravitazionale La macchina non deve essere posizionata direttamente sopra lo scarico.
---------	---

DETERSIVO E AGENTE PER IL RISCIAQUO

Detersivo e brillantante	Necessari. Segnale 230 V c.a. disponibile da una scatola separata Carico massimo totale 0,5 A.
--------------------------	---

* Non utilizzati contemporaneamente

** Per dati specifici riguardanti le macchine fornite, vedere la targhetta sulle prestazioni della macchina

**N.B.**

Granule Smart+® è fornita con un cavo elettrico di 2 metri da collegarsi a un dispositivo approvato di disinserimento dell'alimentazione a parete. Il dispositivo di disinserimento dell'alimentazione non è incluso nella fornitura.

1.4 Granuli

- I granuli sono stati progettati appositamente per funzionare con le lavapentole/lavapadelle di Nordisk Clean Solutions.
- Oltre ad assicurare un lavaggio ottimale, durano di più e contribuiscono a prolungare la vita utile della macchina.
- Abbiamo due diversi tipi di granuli. PowerGranules Original e PowerGranules BIO, una scelta più sostenibile in quanto parzialmente biodegradabile.

Raccolta dei granuli nell'ambito della pulizia giornaliera

- Inserire il proprio raccoglitore per granuli nella macchina seguendo le istruzioni nella sezione Pulizia giornaliera di questo manuale.
- Selezionare un "Programma di raccolta granuli" premendo "STOP", attendere 6 secondi, quindi premere e tenere premuto il pulsante granuli e il pulsante per il programma breve finché sul display non appare il messaggio "Programma di raccolta granuli".
- Per un risultato di lavaggio ottimale senza aloni, verificare quotidianamente il livello raccomandato di granuli (8 litri) durante la raccolta dei granuli. **Rabboccare i granuli se il livello scende al di sotto della tacca orizzontale.**

Vedere Figura 33 *Controllare il livello dei Granuli*

- Non mescolare PowerGranules Original e PowerGranules BIO nella macchina. Tecnicamente, la macchina non subirebbe danni, tuttavia la gestione dei rifiuti è diversa (vedi sotto), quindi si consiglia di cambiare l'intero lotto di granuli quando si passa a PowerGranulesBIO®.

Sostituzione dei granuli consumati

- Attenersi all'intervallo raccomandato di sostituzione dei granuli specificato da GDMemo™ (il messaggio appare ogni 2500 cicli con granuli per PowerGranules Original e ogni 1600 cicli per PowerGranules BIO®). Eseguire un programma di raccolta granuli come indicato sopra e sostituire con un nuovo lotto.
- Dopo aver sostituito i granuli, azzerare il promemoria premendo il pulsante STOP, attendendo 3 secondi e premendo 5 volte il pulsante Granuli. 2 secondi dopo l'azzeramento, sul display appare OK.
- I granuli consumati devono essere trattati come rifiuti non pericolosi. I granuli usati devono essere sigillati in un secchio di plastica con un coperchio o in un sacchetto di plastica prima di essere smaltiti. I PowerGranules Original possono essere smaltiti come plastica riciclabile o rifiuti combustibili. I PowerGranules BIO® devono essere smaltiti come rifiuti combustibili o secondo le normative locali. I PowerGranules BIO® sono parzialmente biodegradabili, pertanto non possono essere riciclati come rifiuti di plastica.

1.5 SIMpel™— facile accesso alle informazioni

Per consentire all'operatore di trovare più facilmente informazioni relative alla macchina e su come usarla, è presente un codice QR sulla stessa.

L'adesivo è posto sotto o sul lato del display.



- 1 Scansionare il codice QR sull'adesivo.

Vedere Figura 1 *Codice QR sull'adesivo*



Figura 1 Codice QR sull'adesivo

- 2 Quando si esegue la scansione del codice QR, si entra nel seguente menu.

(Nota: l'interfaccia può variare a seconda del dispositivo utilizzato).

Vedere Figura 2 Menu



Figura 2 Menu

- 3 Selezionare la lingua nell'angolo in alto a destra. La lingua predefinita è l'inglese.

Spiegazione delle diverse voci:

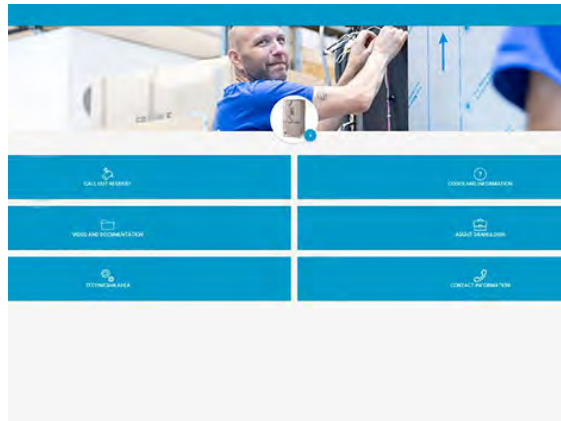
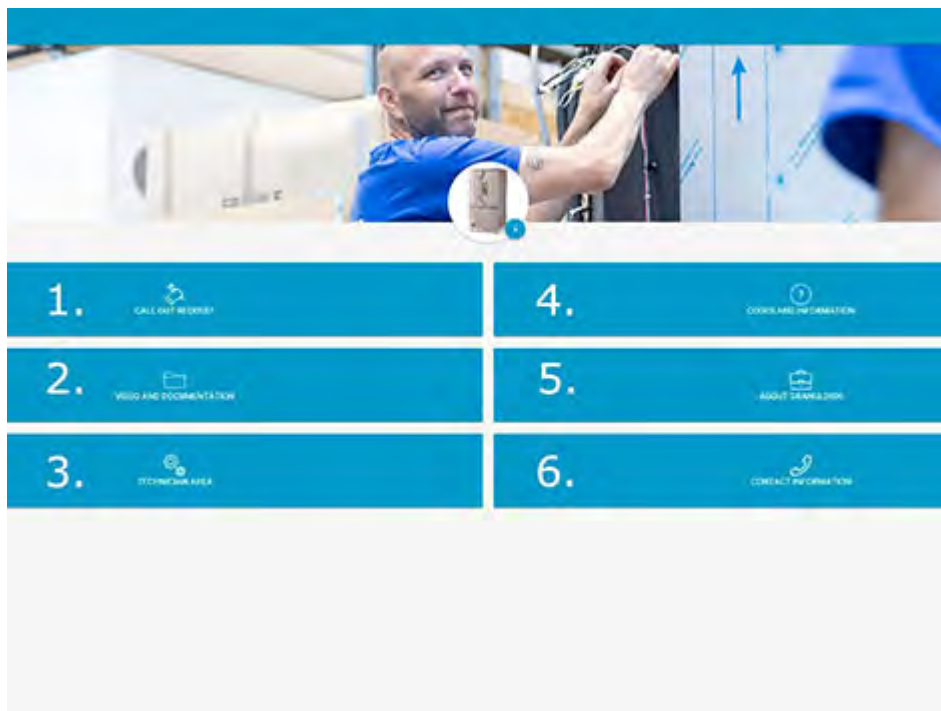

1. RICHIESTA DI ASSISTENZA	Richiedere un intervento di assistenza sulla macchina
2. VIDEO E DOCUMENTAZIONE	Manuali d'uso e video su accessori/pulizia quotidiana
3. AREA TECNICI	Solo per tecnici/partner di assistenza
4. CODICI E INFORMAZIONI	Lista di codici errore

5. INFORMAZIONI SU NOR: DISK	Link al nostro sito web
6. INFORMAZIONI DI CONTATTO	Informazioni di contatto del partner di assistenza

2 Istruzioni

2.1 Procedura di avvio

- 1 Posizionare la griglia della vasca.

Assicurarsi che il bordo piegato sia verso l'alto e che i fori più grandi nella griglia siano sopra gli ugelli di lavaggio

Vedere Figura 3 *Griglie della vasca*



Figura 3 Griglie della vasca

- 2 Posizionare la ruota del cestello.

Ruotarlo finché non scende sui perni al centro della ruota.

Vedere Figura 4 *Ruota del cestello*

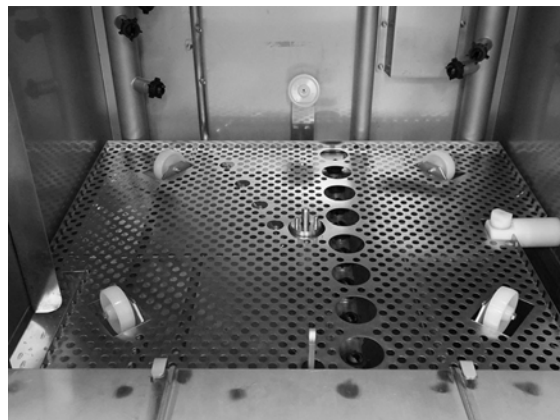

Figura 4 Ruota del cestello

- 3 Svuotare il raccoglitore per granuli con i granuli nella parte sinistra della vasca di lavaggio.

Vedere Figura 5 *Riempimento Granuli*

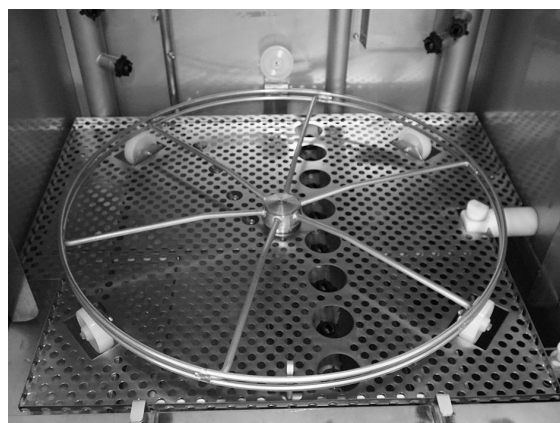

Figura 5 Riempimento Granuli

- 4 Chiudere la valvola di scarico sulla parte anteriore della macchina

Vedere Figura 6 *Valvola di drenaggio*

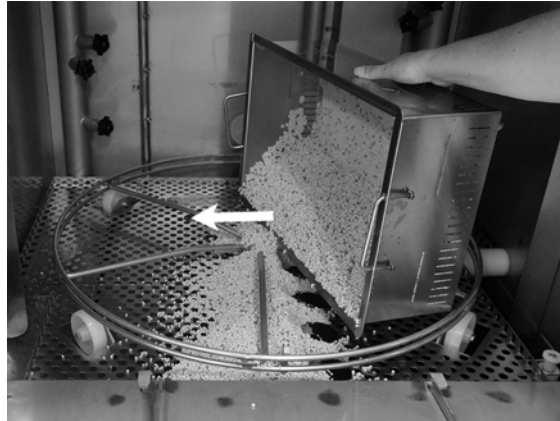

Figura 6 Valvola di drenaggio

- 5 Accendere l'interruttore principale.

Riempire di acqua

- 1 Chiudere il portello



- 2 Premere il pulsante di conferma (1) per riempire la vasca di lavaggio.

Riempire vasca di lavaggio?

- 3 La macchina si riempirà di acqua e si riscalderà fino alla temperatura corretta. Sul pannello, i diodi per la selezione del programma (3-5) lampeggiano fuori sequenza con i diodi per il lavaggio con o senza granuli (6-7) durante il riempimento. Viene visualizzato il seguente messaggio:

XX °C XX°C
Riempimento vasca di
lavaggio

- 4 Il riempimento e il riscaldamento richiedono circa 20 minuti (collegamento all'acqua calda, +55 °C). In caso di collegamento opzionale all'acqua fredda (da +10 a 12 °C), il riempimento e il riscaldamento richiedono circa 40 minuti. Qualora dopo il riempimento non sia stata raggiunta la temperatura corretta nella vasca di lavaggio, viene visualizzato il seguente messaggio:

50°C 60°C
Riscaldamento
vasca di lavaggio, 65°C

- 5 Al raggiungimento della temperatura corretta nella vasca di lavaggio, la macchina è pronta all'uso.

A questo punto, viene visualizzato un programma preselezionato;

65°C 70°C
 Tempo di lavaggio
 programma Eco
 con granuli: 2:30



N.B.

SPIA ROSSA: indica che la macchina è in funzione. Non aprire il portello!

SPIA VERDE: indica che la macchina è pronta per l'uso

Preparare le stoviglie

- 1 Svuotare e raschiare tutti i resti di cibo prima di caricare gli utensili

Vedere Figura 7 *Eliminare i residui*

- Non è necessario ammollo né grattare le pentole.
- Non utilizzare sapone lavamani o simile (per evitare la formazione di schiuma e ulteriori problemi).



Figura 7 Eliminare i residui

- 2 Risciacquare pentole e tegami che contengono resti umidi di cibi ricchi di proteine prima di caricarle nella macchina.

2.2 Caricamento delle stoviglie

Tutti gli utensili devono essere caricati con l'interno rivolto verso i tubi irroratori, quindi verso l'esterno. Durante il lavaggio è importante che gli oggetti siano ben stabili.

Inserire e rimuovere il cestello

Estrarre a metà il cestello dalla macchina (il cestello appoggia parzialmente sul portello).

Quando il cestello è stato caricato con pentole e padelle, farlo scorrere all'interno della macchina. Il cestello è realizzato in modo che sia facile capire se è inserito correttamente sulle guide.

Controllare che non vi siano oggetti che fuoriescono dai lati o dal fondo. Nessun oggetto deve ostacolare la rotazione del cestello.

Vedere Figura 8 *Caricare il cestello*



Figura 8 *Caricare il cestello*

Sollevamento cestello

Grazie al sollevamento interno del cestello, questo può essere facilmente estratto sul portello (tavolo integrato) per le operazioni di scarico/carico.

Vedere Figura 9 *Sollevamento cestello*



Figura 9 *Sollevamento cestello*

Cestello da lavaggio standard (26426)

Capacità: 6 GN 1/1 65 mm o 3 GN 1/1 fino a 200 mm + 3 GN 1/1 fino a 65 mm. Dotato di piccoli ganci che consentono di caricare un massimo di 12 contenitori piccoli (1/4, 1/6, 1/9) direttamente nel cestello di lavaggio.

Vedere Figura 10 *Cestello di lavaggio standard*

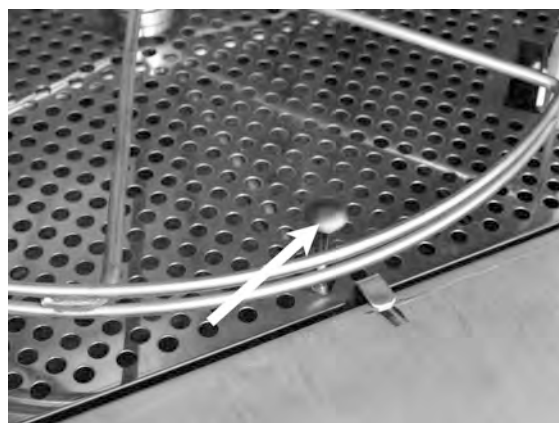

Figura 10 Cestello di lavaggio standard

È possibile caricare 6 teglie GN 1/3

È possibile caricare 12 piccoli contenitori GN. Scegliere tra GN 1/4, GN 1/6, GN 1/9.

Vedere Figura 11 *Cestello di lavaggio standard*

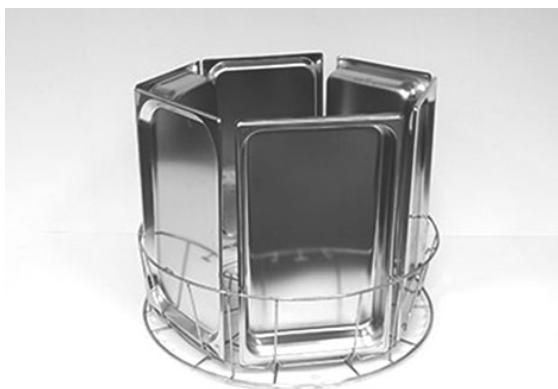

Figura 11 Cestello di lavaggio standard

Inserito per leccarde (19992)

Da inserire nel cestello da lavaggio standard (26426). Contiene 2 GN 2/1 o 6 teglie 600 x 400 mm con bordo di massimo 20 mm e 2 teglie di dimensione GN 1/1, fino a 16 griglie, fino a 8 taglieri e coperchi GN 1/1.

Vedere Figura 12 *Inserito per vassoi di misura GN 2/1*

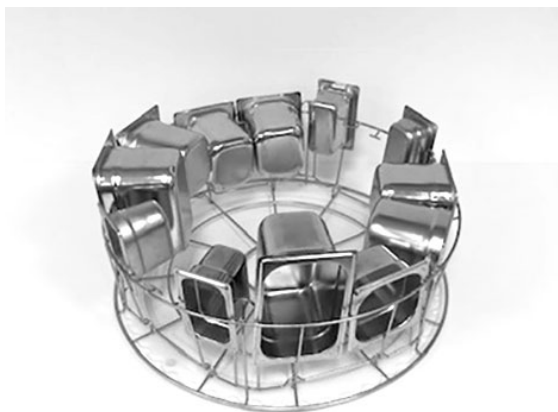

Figura 12 Inserito per vassoi di misura GN 2/1

È possibile caricare griglie, taglieri, teglie, vassoi piatti e coperci GN 1/1.

Vedere Figura 13 *Inserto per vassoi*



Figura 13 *Inserto per vassoi*

Supporto per terrine e pentole con portamestoli integrato (13756)

Da inserire nel cestello da lavaggio standard (26426). Capacità: fino a 5-6 ciotole o pentole. È possibile lavare contenitori da circa 60 mm a 170 mm di profondità.

È possibile caricare mestoli, fruste, spatole e simili nel cestello di rete al centro del supporto. Altezza dei mestoli fino a 500 mm.

Questo accessorio è posizionato nella vasca da lavaggio standard, fissato tramite piccoli perni in fondo alla vasca.

Vedere Figura 14 *Supporto per terrine e pentole*



Figura 14 *Supporto per terrine e pentole*

**Supporto pentole flessibile
(13789)**

Cinghia in gomma con due ganci. Da fissare attorno alle pentole e da agganciare al cestello. Fare attenzione nell'agganciare e rilasciare il nastro, i ganci potrebbero provocare lesioni.

Vedere Figura 15 *Supporto pentole flessibile*.



Figura 15 Supporto pentole flessibile.

**Supporto multiflex per tegami,
piccole terrine e colini
(20554)**

Da inserire nel cestello da lavaggio standard (26426). Capacità: fino a 3-4 casseruole o fino a 4-5 ciotole piccole, colini ecc.

Vedere Figura 16 *Supporto multiflex*

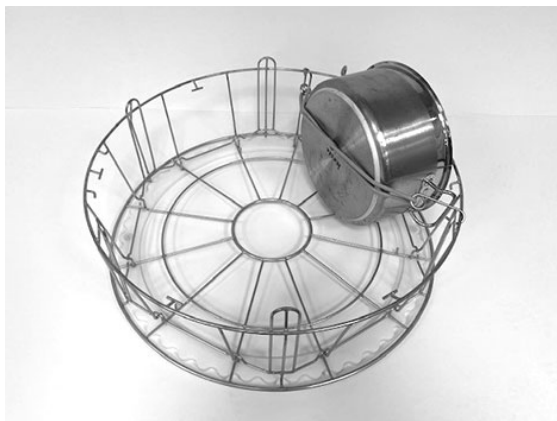

Figura 16 Supporto multiflex

**Cestello da lavaggio con griglia
inferiore (26140)**

Stessa capacità del cestello da lavaggio standard (26426). La griglia inferiore impedisce alle maniglie ecc. di scivolare attraverso la parte inferiore del cestello.

Vedere Figura 17 *Cestello da lavaggio con griglia inferiore*

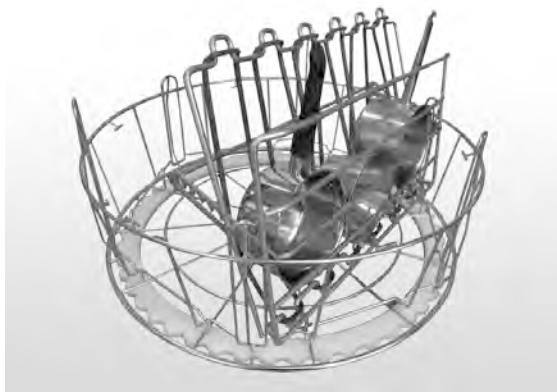

Figura 17 Cestello da lavaggio con griglia inferiore

Cestello per pentole (21423)

Può contenere 2 pentole grandi (200 mm) oppure 1 pentola grande (400 mm). Da inserire nella macchina al posto del cestello da lavaggio standard.

Vedere Figura 18 *Cestello per pentole*



Figura 18 Cestello per pentole

Quando si posiziona **una** pentola di grandi dimensioni nel cestello per pentole, usare uno o due supporti flessibili per pentole per fissarla.

Agganciare la cinghia in gomma, posizionarla intorno alla pentola e agganciarla alla barra sull'altro lato.

Vedere Figura 19 *Cestello per pentole*



Figura 19 Cestello per pentole

Cestello a rete con coperchio (21477)

Per mestoli, fruste o articoli piccoli e leggeri. Da posizionare all'interno dell'accessorio 19992.

Vedere Figura 20 *Cestello a rete con coperchio*

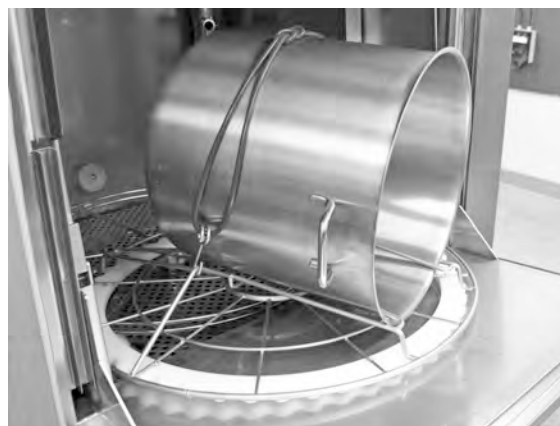

Figura 20 Cestello a rete con coperchio

2.3 Caricamento delle stoviglie in modalità PLUS

Posizionare gli articoli da lavare in un cestello da lavaggio da 500 x 500 mm.

Eliminare i residui di cibo.

Fare scorrere il cestello di lavaggio dentro la macchina. La ruota del cestello è realizzata in modo che sia facile capire se il cestello è posizionato in modo corretto.

Cestello di lavaggio per piatti e stoviglie in terracotta (19882)

Cestello da lavaggio per piatti e stoviglie, 500 x 500 mm. Capacità: 18 piatti piani, 12 piatti fondi o articoli simili.

Vedere Figura 21 *Cestello di lavaggio*



Figura 21 Cestello di lavaggio

Griglia di copertura (13796)

Griglia di copertura per cestello da lavaggio 500 x 500 mm. Impedisce che gli elementi più leggeri vengano espulsi dal cestello durante un ciclo di lavaggio.

Vedere Figura 22 *Griglia di copertura*

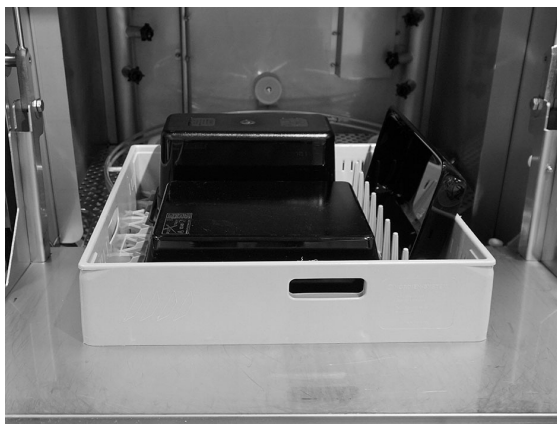

Figura 22 Griglia di copertura



N.B.

Il cestello di lavaggio da 500x500 mm **NON** deve essere posizionato all'interno del cestello di lavaggio standard.

2.4 Pannello di controllo

- 1 Tasto di conferma Questo tasto si usa per rispondere "sì" alle domande mostrate sul display.

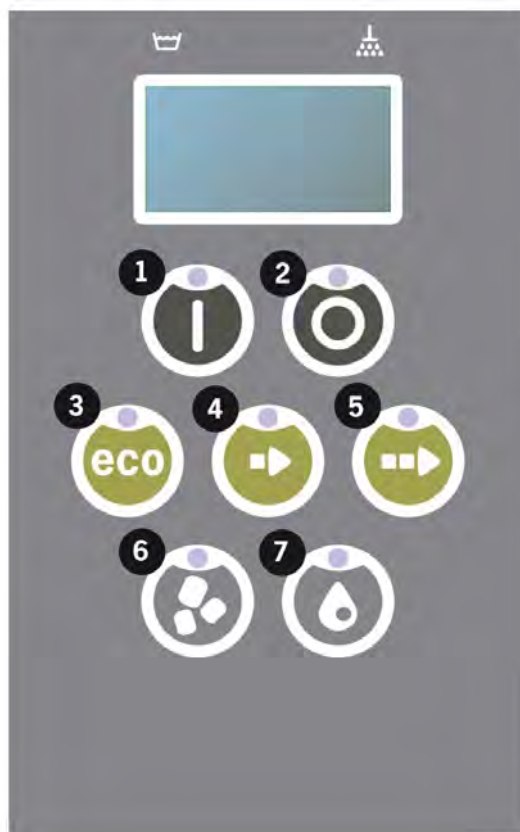

- 2 Il tasto Stop viene usato per resettare eventuali allarmi.

Viene usato anche per attivare la modalità Sleep. Dopo 30 secondi l'illuminazione del display si spegne e la macchina passa in modalità Sleep. Il led rosso del pulsante Stop rimane acceso durante la modalità Sleep ma tutte le funzioni della macchina sono disattivate.

Premere un tasto qualsiasi per riattivare la macchina.

Nella modalità Sleep la vasca di lavaggio e la vasca di risciacquo non vengono riscaldate.

- 3 Avviare Programma ECO
- 4 Avviare programma breve
- 5 Avviare programma normale
- 6 Lavaggio con Granuli
- 7 Lavaggio senza Granuli

2.5 Avvio e funzionamento

1 Premere il tasto di conferma (1).

- Se la temperatura all'interno della vasca di lavaggio è inferiore a 65° C al momento del primo avvio, dopo che la vasca di lavaggio è stata riempita, la macchina continuerà a scaldarsi.
- Il lavaggio ad una temperatura troppo bassa aumenta il rischio di formazione di schiuma e non garantisce l'igiene delle stoviglie.
- La riprogrammazione può essere effettuata solo da personale autorizzato.

62°C (lampeggiante) 59°C
Riscaldamento
vasca di lavaggio, 65°C

2 Per il lavaggio delle pentole, selezionare il lavaggio con o senza granuli (6) o (7). Per il lavaggio di pentole poco sporche, contenitori perforati, contenitori in plastica trasparente o teflon, selezionare un programma senza granuli. Per il lavaggio di pentole e padelle normalmente o molto sporche, selezionare un ciclo potente con granuli, per una pulizia ottimale degli utensili.

3 Selezionare il tempo di lavaggio richiesto (3), (4) o (5)

ECO

2 min, 30 sec (con granuli)
2 min, 30 sec (senza granuli)
+ 70 sec con EcoExchanger opzionale

Breve

3 min, 30 sec (con granuli)
2 min, 40 sec (senza granuli)
+ 70 sec con riduttore di vapore opzionale, o + 80 sec con EcoExchanger opzionale

Normale

5 min, 30 sec (con granuli)
4 min, 40 sec (senza granuli)
+ 70 sec con riduttore di vapore opzionale, o + 80 sec con EcoExchanger opzionale

65°C 85°C
Tempo di lavaggio
con granuli
Tempo rimanente: 2:30

- 4 Alla selezione di un programma, si avvia una sequenza di 10 secondi che permette alla macchina di determinare il tipo di cestello da lavaggio inserito. Si esegue in automatico e non richiede che l'operatore decida se eseguire un programma in modalità lavaggio pentole o PLUS.

65°C 85°C
 Modalità di rilevamento

- 5 Dopo 10 secondi di rilevamento, viene visualizzato il programma selezionato e il tempo restante per 3 secondi. Successivamente, un conto alla rovescia del tempo di lavaggio rimanente apparirà sul display.

65°C 85°C
 2:17

- 6 Al termine del programma di lavaggio, viene visualizzato il messaggio "END" (FINE) e l'indicatore verde lampeggia.

65°C 85°C
 FINE

Vedere Figura 23 Al termine del programma, l'indicatore verde lampeggia.



Figura 23 Al termine del programma, l'indicatore verde lampeggia.

- 7 Quando il portello è aperto il display torna in modalità standby e mostra l'ultimo programma utilizzato.

Tempo di lavaggio
 con granuli
 Tempo di lavaggio: 2:30

- 8 Tenere il portello chiuso se non si esegue immediatamente un altro programma di lavaggio. Questo accorgimento fa risparmiare energia e riduce l'evaporazione dalla vasca di lavaggio.

Fermare la macchina durante il funzionamento

- Passare alla funzione lavaggio con acqua per circa 30 secondi per eliminare tutti i granuli. Premere quindi STOP (2).
- In caso di emergenza: premere solamente STOP (2).

**N.B.**

Sulle stoviglie potrebbe esservi traccia di detersivo e dovrebbero quindi essere nuovamente lavate prima di essere tolte dalla macchina. Non scaricare mai una macchina fermata per un'emergenza! (I granuli rimasti nella pompa senza acqua ostruirebbero l'elica della pompa).

**ATTENZIONE**

Non aprire il portello durante il ciclo di lavaggio! Pericolo di ustioni.

Come resettare il dispositivo antisurriscaldamento

Ripristinare la protezione contro il surriscaldamento nel caso dei codici di errore 104 e 105.

- 1 Svuotare la vasca di lavaggio.
- 2 Pulire il sensore di livello.
- 3 Svitare il cappuccio nero.
- 4 Resettare il dispositivo anti-surriscaldamento inserendo un piccolo cacciavite all'interno del dispositivo e premendo il pulsante di reset. Se il dispositivo antisurriscaldamento è scattato, si sente un click quando viene resettato.

Vedere Figura 24 Il dispositivo antisurriscaldamento



Figura 24 Il dispositivo antisurriscaldamento

- 5 Se il codice di errore riappare nelle ore successive, contattare un tecnico per l'assistenza.

Ispezione delle stoviglie

- 1 Esaminare le pentole e le padelle dopo ogni programma.
- 2 Per accertarsi che non siano rimasti eventuali granuli, capovolgere tutte le stoviglie (contenitori, padelle ecc.) prima di estrarle dalla macchina.

- 3 Rimuovere eventuali granuli che possono essere bloccati negli angoli, nelle parti strette e in altri punti inaccessibili

Vedere Figura 25 Assicurarsi che nessun granulo sia bloccato



Figura 25 Assicurarsi che nessun granulo sia bloccato

2.6 Avvio e funzionamento in modalità PLUS

Per la modalità PLUS (lavaggio delicato), selezionare la lunghezza desiderata del programma premendo i pulsanti ECO (3), breve (4) o normale (5).

Il programma selezionato si avvia automaticamente. La macchina determina automaticamente il tipo di cestello da lavaggio inserito e seleziona il programma di lavaggio appropriato. Al termine del programma di lavaggio, viene visualizzato il messaggio "END" (FINE) e l'indicatore verde lampeggia.

ECO PLUS

1 min, 30 sec

+ 10 sec con riduttore di vapore opzionale, o + 70 sec con EcoExchanger opzionale

Breve PLUS

2 min

+ 50 sec con riduttore di vapore opzionale, o + 80 sec con EcoExchanger opzionale

Normale PLUS

2 min, 30 sec

+ 50 sec con riduttore di vapore opzionale, o + 80 sec con EcoExchanger opzionale

2.7 Selezione della lingua

Per cambiare l'impostazione della lingua:

- 1 Premere il tasto STOP , rilasciarlo e attendere 3 secondi.

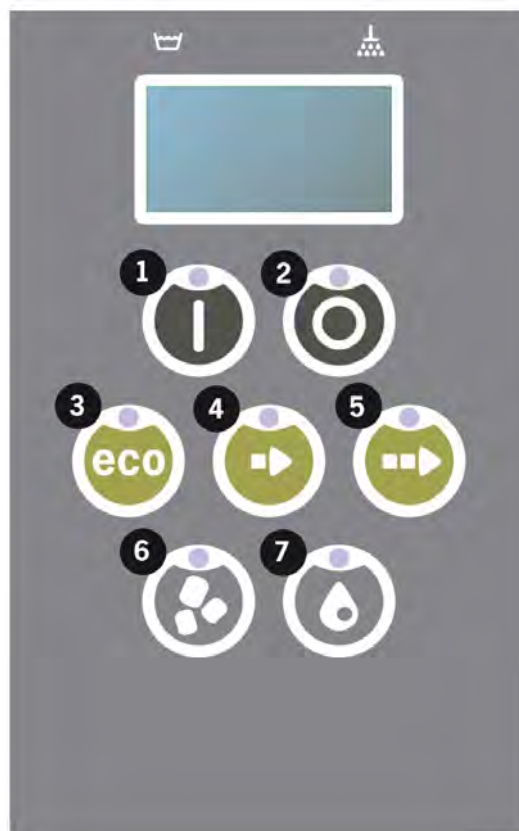

- 2 Premere il pulsante (4) "Programma breve", cinque volte.
- 3 Il display mostra quanto segue:
Lingua
< Inglese >
Selezionare Indietro
- 4 Premere il pulsante Conferma per "select" (seleziona).
- 5 Scorrere utilizzando i pulsanti per i programmi ECO (3) o normale (5), per scorrere l'elenco delle lingue.
Lingua
< Inglese >
OK Elimina
- 6 Selezionare una lingua premendo il pulsante Conferma (1); OK.
- 7 Premere il tasto STOP (2) per uscire dalla modalità programmazione.

2.8 Impostazione di data e ora

Per cambiare la data e l'ora:

- 1 Premere STOP (2), quindi premere 5 volte il pulsante per il programma breve (4) e 1 volta il pulsante per il programma ECO (3).

Modificare la data e l'orario

ggmmaa hh:mm

210101 13:00

Scegliere Indietro

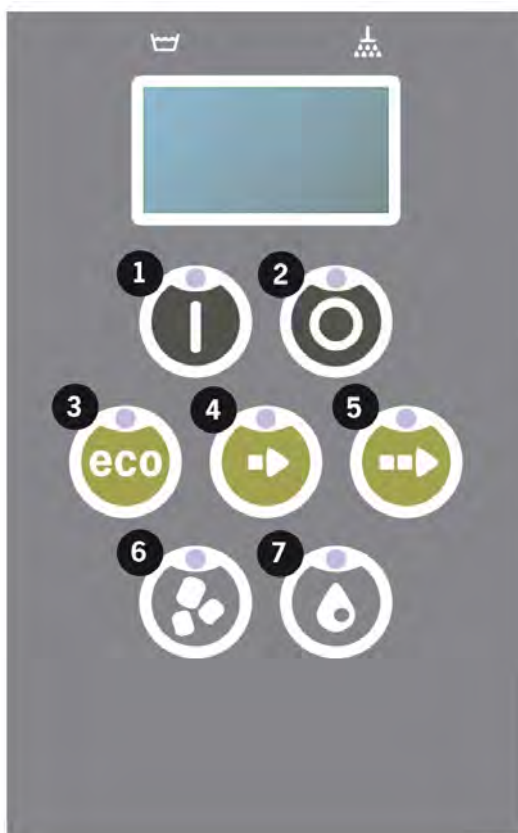

- 2 Premere il pulsante Funzione (1) per selezionare e modificare la data e l'ora.

Modificare la data e l'orario

ggmmaa hh:mm

210101 13:00

OK Elimina

- 3 Impostare la data e l'ora utilizzando il pulsante per il programma normale (5) per spostarsi verso destra. ^^ indica quale numero può essere modificato. Utilizzare il pulsante per il programma breve (4) per aumentare e il pulsante granuli (6) per diminuire.
- 4 Per confermare e salvare le nuove impostazioni, premere il pulsante Funzione (1). Utilizzare il pulsante STOP (2) per uscire dalla modalità di programmazione senza salvare.

3 Pulizia quotidiana

3.1 Come abbassare il portello

Per facilitare la pulizia della macchina è possibile abbassare il portello.

Quando il portello è abbassato, è più facile raggiungere tutte le parti all'interno della macchina.

Seguire i passaggi qui sotto:

- 1 Tirare la manopola rossa (A) verso l'alto e spostarla all'indietro (B) fino a raggiungere (C).

Vedere Figura 26 *Spostare il braccio all'indietro*

Vedere Figura 27 *Fissare il braccio correttamente*



Figura 26 Spostare il braccio all'indietro



Figura 27 Fissare il braccio correttamente

- 2 Assicurarsi che si fissi correttamente. Si sentirà un "clic".

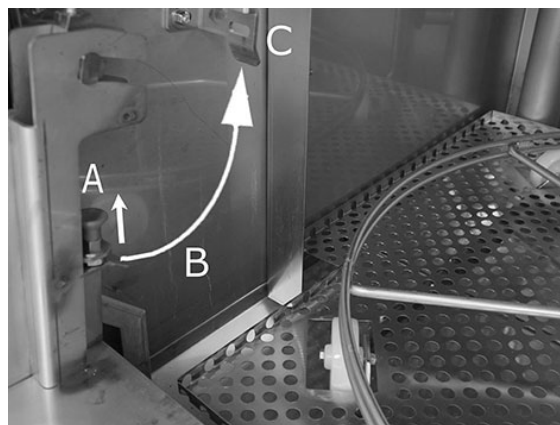
Figura 28 Primo piano — fissare il braccio correttamente

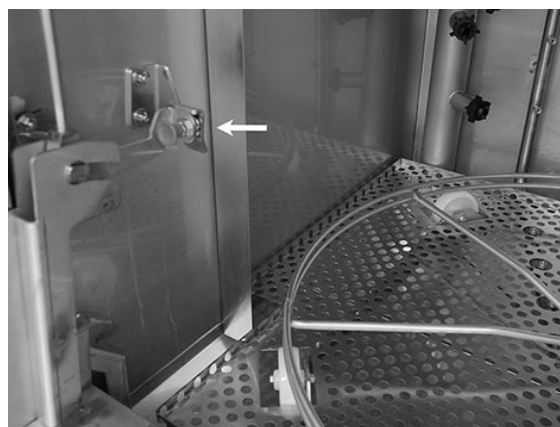

Figura 28 Primo piano — fissare il braccio correttamente

- 3 Tenere una mano sotto il portello per sostenerne il peso. Ripetere la stessa procedura sull'altro lato.

Vedere Figura 29 Tenere una mano sotto il portello



Figura 29 Tenere una mano sotto il portello

- 4 Quando entrambi i bracci sono fissati, il portello viene rilasciato e può essere abbassato.

Vedere Figura 30 Portello abbassato



Figura 30 Portello abbassato

- 5 Quando la pulizia quotidiana è terminata, il portello deve essere rimesso al suo posto.

Alzare il portello fino alla sua posizione superiore.

Ripetere la stessa procedura ma nella direzione opposta.

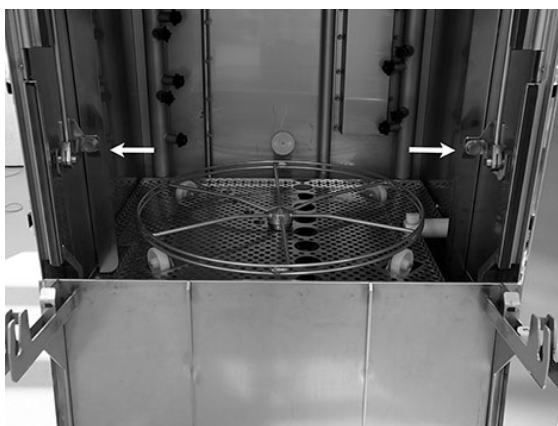
Rilasciare la manopola (A), tirarla verso il basso (B) e fissarla (C) finché non si sente un "clic".

I bracci devono essere fissati correttamente su entrambi i lati.

Vedere Figura 31 *Stessa procedura – direzione opposta*

- 6 Il portello è ora di nuovo in posizione e la macchina è pronta per essere utilizzata.



Figura 31 *Stessa procedura – direzione opposta*

3.2 Raccolta e pulizia dei granuli

- 1 Usare il raccoglitore per granuli
- 2 Posizionare il raccoglitore di granuli sulla ruota del cestello. Deve essere più vicino possibile allo sportello, in modo che il raccoglitore per granuli sia leggermente inclinato verso il lato posteriore della macchina.

Vedere Figura 32 *Raccoglitore per granuli nella macchina*

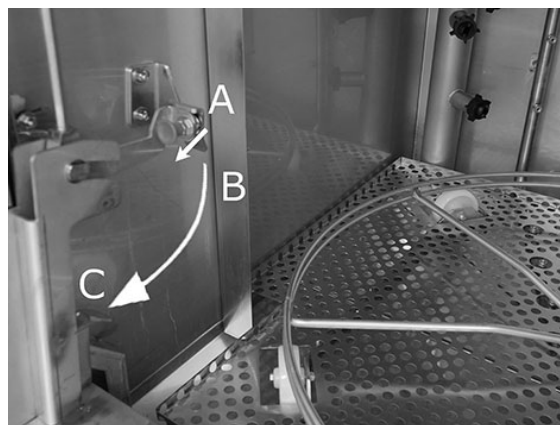

Figura 32 Raccoglitore per granuli nella macchina

3 Programma di raccolta granuli:

Premere il pulsante STOP (2).

Premere Programma breve (4) e Programma con granuli (6) contemporaneamente per 6 secondi.

65°C 70°C

Programma raccoglitore
per granuli

Tempo di lavaggio: 7:10



N.B.

Se si utilizza l'opzione EcoExchanger, il programma raccolta granuli è 8:30.



N.B.

Durante il programma di raccolta, non si verificherà nessun dosaggio di detersivo né riscaldamento della vasca di lavaggio o risciacquo.

- 4 Una volta completato il programma di raccolta granuli, viene visualizzato il messaggio:
 - Programmi 501 e oltre: "Controllare il livello dei granuli".
 - Dal programma 500 a 1: "Ordinare i granuli".
 - Dal programma 0 in giù: "Sostituire subito i granuli! Vedere le istruzioni sul contenitore".

- 5 Estrarre il raccoglitore per granuli e risciacquare abbondantemente i granuli. Assicurarsi che non rimangano resti di cibo.
- 6 Controllare che il livello dei granuli arrivi fino alla tacca nel raccoglitore per granuli

Vedere Figura 33 Controllare il livello dei Granuli



Figura 33 Controllare il livello dei Granuli



N.B.

Non verrà raccolto il 100% dei granuli. 1-2 decilitri possono rimanere nel serbatoio.



N.B.

Una quantità esigua o eccessiva di granuli può compromettere i risultati di lavaggio. Una quantità eccessiva di granuli può inoltre ostruire gli spruzzatori.



N.B.

Non usare disinfettante o altri detergenti per la pulizia dei granuli. Eventuali residui di questi prodotti causano la formazione di schiuma all'interno della macchina, con conseguenti scarsi risultati di lavaggio.

3.3 Pulire l'interno della vasca

- 1 Premere il pulsante STOP (2) e aprire la valvola di scarico per svuotare la vasca di lavaggio.

Vedere Figura 34 *Valvola di drenaggio*



Figura 34 Valvola di drenaggio

- 2 Disinserire l'interruttore principale.
- 3 Estrarre la ruota del cestello

Vedere Figura 35 *Ruota del cestello*



Figura 35 Ruota del cestello

- 4 Sollevare la griglia della vasca

Vedere Figura 36 *Griglie della vasca*

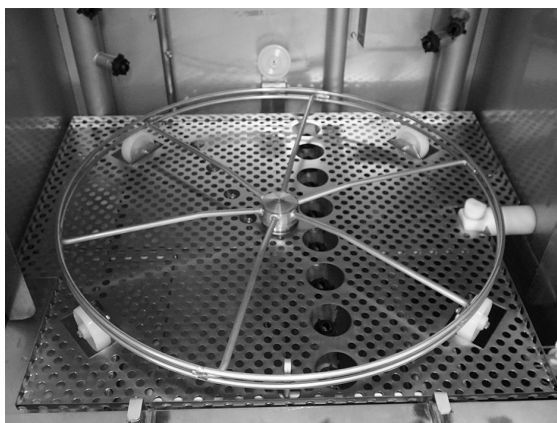

Figura 36 Griglie della vasca

- 5 Lavare e risciacquare le parti con acqua
- 6 Risciacquare con acqua pulita l'interno della vasca (senza usare detersivi).
- 7 Pulire e risciacquare il regolatore dei granuli (A) con acqua

Vedere Figura 37 *Filtro per granuli*

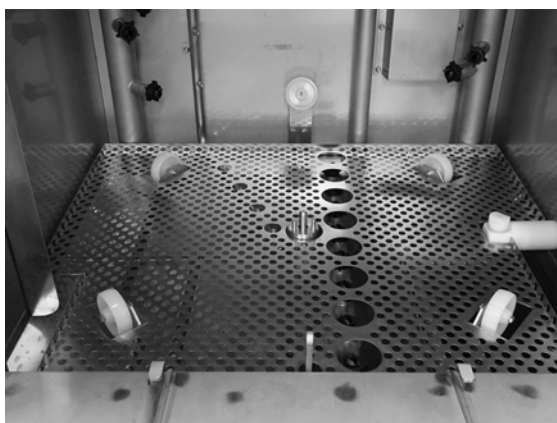

Figura 37 Filtro per granuli

- 8 Controllare e pulire gli ugelli di lavaggio. All'occorrenza, svitare l'anello esterno per rimuovere l'ugello in presenza di eventuali residui. Verificare la presenza di ugelli mancanti. Sostituire eventuali ugelli mancanti. Eseguire il lavaggio senza gli ugelli comporta una pressione dell'acqua inferiore e un risultato peggiore di lavaggio.
- 9 Controllare che la guarnizione (B) del filtro per i granuli sia integra.

Vedere Figura 37 *Filtro per granuli*

- 10 Lavare e risciacquare il filtro a rete di fondo (C) con acqua. Assicurarsi che non siano presenti residui di cibo sul filtro a rete.

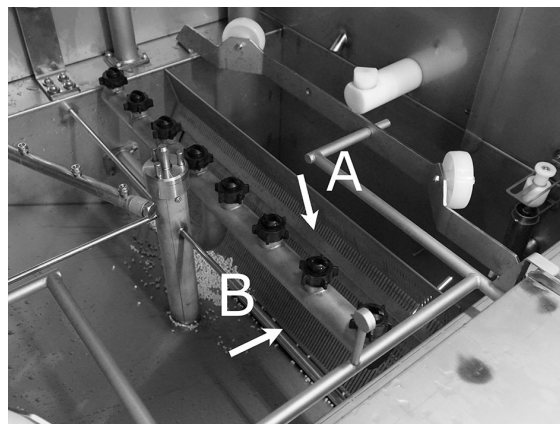
Vedere Figura 38 *Filtro a rete di fondo e sensore di livello*



Figura 38 Filtro a rete di fondo e sensore di livello

- 11 Pulire il sensore di livello (D) con un panno pulito.

Vedere Figura 38 *Filtro a rete di fondo e sensore di livello*

- 12 Controllare che i rulli (E) che sostengono la ruota del cestello ruotino liberamente.

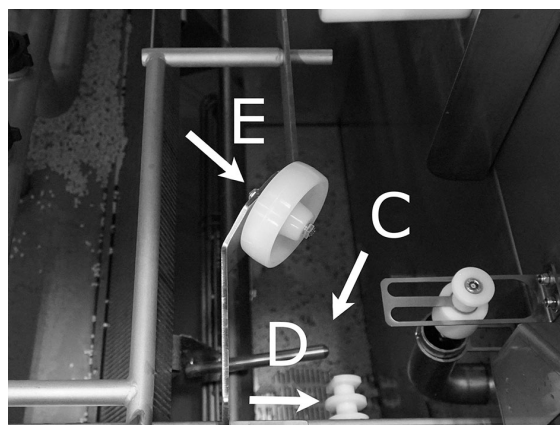
Vedere Figura 38 *Filtro a rete di fondo e sensore di livello*

- 13 Il filtro (A) per la pompa da lavastoviglie in fondo alla vasca di lavaggio deve essere pulito ogni giorno. Afferrare la manopola (B) e tirarla su e giù un paio di volte. Sciacquare l'esterno del filtro e, se necessario, spazzolare via eventuali residui di cibo.

Vedere Figura 39 *Filtro per la pompa della lavastoviglie*

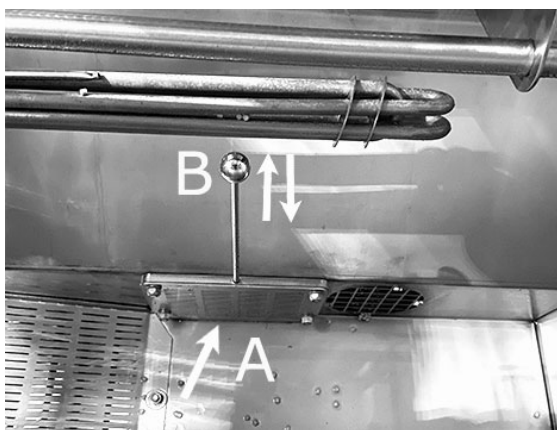

ATTENZIONE

Durante la pulizia del filtro la manopola e l'elemento riscaldante potrebbero essere caldi. Pericolo di ustioni.

Figura 39 Filtro per la pompa della lavastoviglie

- 14 Controllare il funzionamento del rubinetto sullo scarico di troppo pieno. Pulire se necessario.

Vedere Figura 40 *Tappo sullo scarico*



Figura 40 Tappo sullo scarico

- 15 Risciacquare il vano inferiore dello sportello (sportello completamente aperto) e pulire il vano inferiore dello sportello con un panno.

Vedere Figura 41 *Pulire sotto*

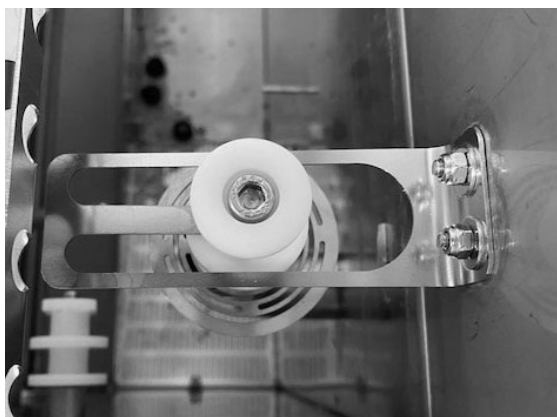

Figura 41 Pulire sotto

- 16 Pulire la parte interna dello sportello inferiore e la guarnizione con un panno umido.

Vedere Figura 42 *Portello inferiore*

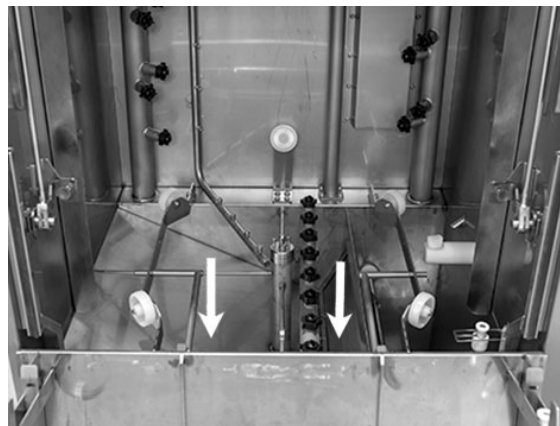

Figura 42 Portello inferiore

- 17 Pulire il telaio dello sportello con un panno umido.

Vedere Figura 43 *Telaio dello sportello da pulire*

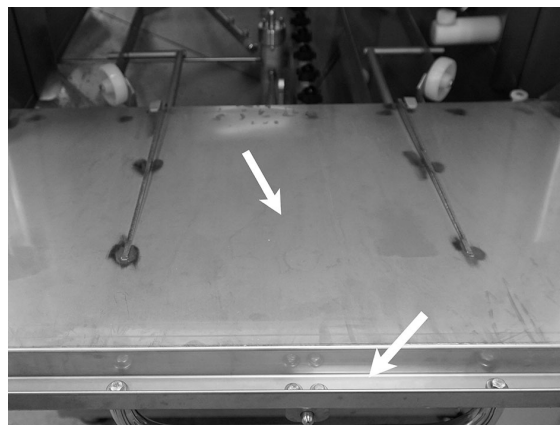

Figura 43 Telaio dello sportello da pulire

- 18 Se presente, pulire o risciacquare EcoExchanger all'interno della cabina. (La scatola sul tetto verrà pulita da un tecnico di assistenza in occasione della manutenzione della macchina – ogni 10.000 cicli).

Qualora la macchina necessiti di manutenzione periodica (messaggio sul display), l'interno dello scambiatore di calore verrà pulito dal tecnico di assistenza in occasione della normale manutenzione preventiva.

Vedere Figura 44 *EcoExchanger visto dall'interno della cabina della macchina*

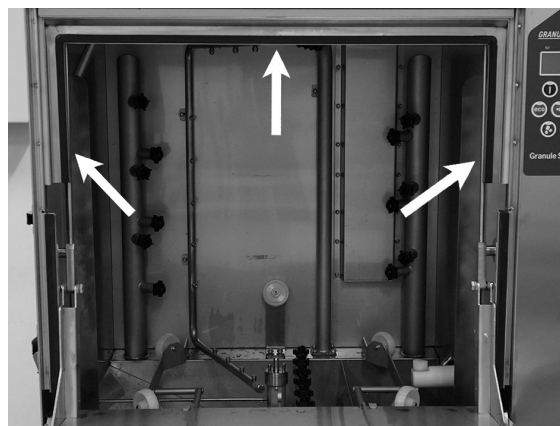
- 19 Per le istruzioni video, utilizzare il codice QR e guardare la pulizia quotidiana su Youtube

Vedere Figura 45 *Codice QR*



Figura 44 EcoExchanger visto dall'interno della cabina della macchina



Figura 45 Codice QR

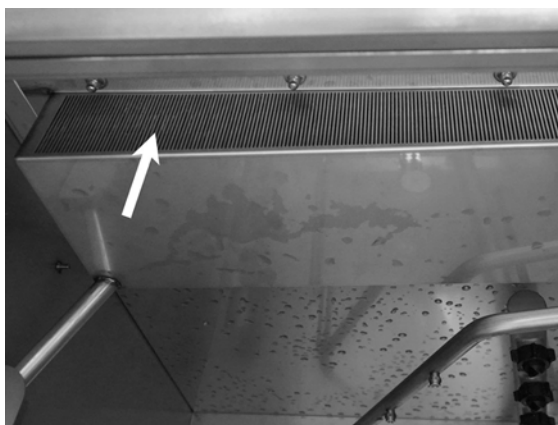

N.B.

Non lavare l'esterno della macchina con acqua ad alta pressione.

Rimontaggio delle parti pulite

- Rimontare il filtro a rete sul fondo se è stato svitato.
- Rimontare la griglia della vasca

- Rimontare la ruota del cestello

3.4 Spegnimento per la notte e per periodi più lunghi

- Accertarsi che la vasca di lavaggio sia vuota dopo la pulizia.
- Lasciare la porta aperta, in modo che possa circolare l'aria nella macchina.
- I granuli devono essere conservati nel raccoglitore per granuli in posizione verticale nella macchina.
- In caso di inutilizzo prolungato, l'eventuale acqua residua sul fondo della vasca deve essere rimossa per mezzo di una spugna o materiale assorbente simile
- In caso di inutilizzo prolungato, verificare il funzionamento della macchina come descritto nel manuale di assistenza, possibilmente con l'aiuto di un tecnico di assistenza.

3.5 GD Memo™

GD Memo è una funzione integrata che segnala all'utente gli interventi di manutenzione più importanti per la macchina. Grazie a GD Memo, è possibile assicurare risultati di lavaggio ottimali, evitare eventuali guasti negli orari di punta e ridurre al minimo i costi operativi. Questa funzione è integrata nel pannello di controllo e segnala all'utente quanto segue:



1. Sostituire l'acqua di lavaggio

— per garantire il massimo risultato di lavaggio. Il pulsante “Lavaggio senza granuli” [7] lampeggia e sul display viene visualizzato il messaggio “Cambiare acqua”. Il messaggio scompare automaticamente dopo aver cambiato l'acqua oppure può essere azzerato premendo il pulsante Stop [2], rilasciandolo, attendendo 3 secondi e premendo cinque volte il pulsante [7]. 2 secondi dopo l'azzeramento, sul display appare OK. Per default, questa promemoria appare ogni 30 cicli di lavaggio. Il numero di lavaggi può essere impostato tra 15 e 40 lavaggi.

2. Sostituire i granuli

— per garantire l'efficacia di lavaggio della macchina. Il pulsante “Lavaggio con granuli” [6] lampeggia e il messaggio “Sostituire subito i granuli! Vedere le istruzioni sul contenitore” appare sul display. Dopo aver sostituito i granuli, ripristinare il promemoria premendo il pulsante STOP [2], attendendo 3 secondi e premendo 5 volte il pulsante Granuli [6]. 2 secondi dopo l'azzeramento, sul display appare la scritta OK. Apparirà un promemoria di sostituzione dei granuli ogni 2500 cicli di lavaggio per Power Granules Original e ogni 1600 cicli per

PowerGranules BIO. Per maggiore comodità, la procedura di ripristino dell'allarme è riportata anche sul contenitore dei granuli.

3. **Manutenzione periodica**

— per evitare costose riparazioni e inutili periodi di inattività. Il pulsante STOP [2] lampeggia e sul display appare il messaggio "Manutenzione 1", "Manutenzione 2" o "Manutenzione 3", a seconda dell'intervento richiesto. La sequenza degli intervalli di manutenzione è: 1, 2, 1, 3, 1,2, 1, 3... Il numero di telefono dell'azienda di assistenza o di Nor:disk è indicato sotto il messaggio di assistenza. Questo promemoria può essere ripristinato solo da un tecnico autorizzato dopo aver effettuato l'intervento di manutenzione. 2 secondi dopo il ripristino, sul display appare la scritta OK. Il messaggio appare ogni 10.000 programmi o 20 mesi, a seconda della condizione che si verifica per prima.

Priorità di allarme

- \ "Cambiare l'acqua di lavaggio\" ha sempre la precedenza.
- Dopo aver sostituito l'acqua e aver resettato il messaggio, appare il secondo messaggio in elenco.
- La seconda priorità, \ "Sostituire subito i granuli\", \ "Manutenzione\" sono visualizzati alternativamente se vengono emessi contemporaneamente.
- I promemoria lampeggeranno finché non vengono resettati.

4 HACCP, documentazione sull'igiene e sul funzionamento

4.1 Informazioni generali

Lo strumento di documentazione di Nordisk Clean Solutions, GDTdirect™, è una funzione integrata per la documentazione dei parametri operativi della lavapentole e dei punti di controllo critici per l'igiene, HACCP. È possibile visualizzare quanto segue:

- I dati operativi degli ultimi 200 programmi di lavaggio vengono visualizzati direttamente nella finestra del pannello di controllo.
- I dati operativi degli ultimi 200 programmi di lavaggio possono essere scaricati tramite la porta USB. Il rapporto di esportazione può riportare anche la data dell'ultimo intervento di manutenzione e la data dell'ultima sostituzione dei granuli (cioè le date relative all'azzeramento dei relativi allarmi).
- Consumo complessivo di acqua ed elettricità dall'avvio della macchina.

4.2 Leggere i dati dal pannello di controllo

- 1 Premere il tasto STOP (2), rilasciarlo e attendere 3 secondi..
- 2 Premere cinque volte "Programma breve" (4).
- 3 Utilizzare il pulsante "Programma ECO" (3) o il pulsante "Programma normale" (5) finché non si visualizza il messaggio "lettura dati operativi" sul display. Confermare la scelta premendo il pulsante di conferma (1).
- 4 I dati operativi dell'ultimo programma eseguito vengono visualizzati sul display;

200121 15:19 SG 65/85 OK

Il messaggio contiene i seguenti dati:

- Data; 200121, 21 gennaio 2020
- Ora: 15.19 ore 3 e 19 del pomeriggio
- Tipo di programma; E, S, N corrispondono ai programmi Eco, Breve e Normale
- Per la modalità PLUS, i programmi sono indicati da +E, +S e +N, per ECO PLUS, Breve PLUS e Normale PLUS.
- Lavaggio con granuli: è indicato con una "G", altrimenti lo spazio è lasciato bianco
- 65; indica la temperatura media all'interno della vasca di lavaggio durante il lavaggio.
- 85: indica la temperatura minima dell'acqua di risciacquo nella vasca, durante il risciacquo
- OK: indica che si effettua il risciacquo in base al volume, cioè con il volume intero (i programmi preimpostati per questo sono Breve e Normale). "NA" (non applicabile) verrà mostrato se si effettua il risciacquo in base al tempo, cioè non con il volume intero (i programmi preimpostati per questo sono ECO e tutte le modalità COMBI/PLUS).



N.B.

Se il programma di lavaggio è stato annullato a causa di un errore operativo o di un errore tecnico, l'indicazione della temperatura non è presente e al suo posto appare il messaggio "errore" seguito da un codice di errore.

200121 15:19 Errore SG 103

- 5 Per visualizzare le informazioni relative ai programmi completati in precedenza, è possibile scorrere in avanti e all'indietro l'elenco utilizzando il pulsante "Programma ECO" (3) oppure il pulsante "Programma normale" (5).

- 6 Per smettere di scorrere i dati ed uscire dall'elenco, premere il tasto Conferma (1).
- 7 Premere il tasto STOP (2) per tornare alla modalità programmazione.

4.3 Consumo complessivo di acqua ed elettricità

- 1 Ripetere i punti 1-3 alla pagina precedente per accedere al menu utente, ma selezionare "Accumulated power and water" al punto 3.
- 2 Vengono visualizzati i consumi complessivi calcolati sulla base dei dati operativi. I valori presentano un margine di errore del 10% circa.
- 3 I valori vengono presentati ad es. come segue:

KWh complessivi: 125

Litri complessivi: 256

N.B. In caso di sostituzione della scheda di comando della macchina, i contatori vengono azzerati.

4.4 Scaricare i dati operativi dalla porta USB

- 1 Premere STOP.
- 2 Inserire una chiavetta USB.

La porta USB si trova sul lato
destro della macchina.

Vedere Figura 46 *Porta USB*



Figura 46 Porta USB

- 3 Tenere premuti i pulsanti dei programmi ECO e Normale per 2 secondi.
- 4 Dopo 10 secondi, il pulsante di funzione si accende di luce verde.
- 5 Quando la spia verde si spegne, si può estrarre la chiavetta USB.
- 6 Accertarsi di chiudere saldamente il tappo protettivo dopo ogni uso!

4.5 EcoExchanger® opzionale

EcoExchanger è un gruppo scambiatore di calore e di riduzione del vapore combinato. L'unità condensa il vapore aumentando allo stesso tempo la temperatura dell'acqua (fredda) in ingresso alla vasca di risciacquo.

- 1 Premere il tasto STOP (2), rilasciarlo e attendere 3 secondi..
- 2 Premere cinque volte "Programma breve" (4).
- 3 Premere il pulsante "Programma Eco" (3) oppure il pulsante "Programma Normale" (5), finché sul display non appare "Apparecchiatura di riduzione del vapore". Confermare la scelta premendo il pulsante Conferma (1).

Da qui è possibile scorrere e selezionare se attivare o disattivare la riduzione del vapore. Per default, la riduzione del vapore sarà sempre attivata, se EcoExchanger è stato ordinato come opzione preinstallata in fabbrica insieme alla macchina.

Per istruzioni su come pulire l'EcoExchanger, vedere il capitolo 3.2 Pulire l'interno della macchina, p. 18.

5 Ricerca dei guasti e avvisi

5.1 Avvisi relativi all'utente

- Gli avvisi relativi all'utente sono i codici 109, 116, 118, 120 e 132. Vengono visualizzati insieme a un messaggio sul display. Maggiori dettagli sono riportati nella seguente tabella.
- In caso di avviso, il programma viene sempre interrotto.
- Dopo aver verificato e risolto il problema, l'avviso può essere ripristinato premendo il pulsante STOP.

Codice di errore	Significato	Causa	Soluzione
109	Interruttore porta	Il portello è stato accidentalmente aperto durante il funzionamento.	Chiudere le porte e ripristinare l'allarme.
116	Livello acqua basso, problema di schiumatura.	Formazione di schiuma nella macchina	Evitare di usare detersivi per il lavaggio a mano delle stoviglie. Sostituire l'acqua di lavaggio. Se il problema di formazione di schiuma persiste, contattare il proprio fornitore di detersivo. Resettare l'allarme premendo il pulsante STOP.
118	Valvola di scarico non chiusa	La valvola di scarico si è aperta durante un processo attivo della macchina.	Chiudere la valvola di scarico e ripristinare l'allarme..

Codi- ce di errore	Significato	Causa	Soluzione
120	Dispositivo di comando del cestello inceppato.	Qualcosa impedisce la rotazione del cestello.	Controllare che non vi siano oggetti incastrati tra il cestello e la ruota. Resettare l'allarme premendo il pulsante STOP.
132	Pulire il sensore di livello	Sensore di livello probabilmente sporco o acqua non cambiata dopo lungo periodo di inattività.	Abbassare il livello e pulire il sensore di livello all'interno della vasca di lavaggio. Riempire nuovamente la vasca. Se il sensore è pulito, resettare l'errore e impostare la macchina sulla modalità di riscaldamento per proseguire il riscaldamento

5.2 Codici di errore

La tabella sotto descrive il significato dei codici di errore visualizzati.

Codice di errore	Significato	Causa	Soluzione
001		Programma annullato dall'operatore.	Questo codice di errore appare solo quando vengono letti i dati operativi.
101	Il salvamotore per la pompa di lavaggio pentole è scattato.	Il motore è sovraccarico.	Contattare un tecnico specializzato!
102	Il salvamotore per la pompa in modalità PLUS è scattato.	Il motore è sovraccarico.	Contattare un tecnico specializzato!
103	Il salvamotore per la pompa di risciacquo è scattato.	Il motore è sovraccarico, programma interrotto.	Contattare un tecnico specializzato!
104	Il dispositivo antisurriscaldamento per la pompa di risciacquo è scattato, programma interrotto.	La serpentina del boiler si è surriscaldata.	Pulire il sensore di livello. Resettare il dispositivo antisurriscaldamento. Se il codice di errore riappare nelle ore successive, chiamare un tecnico specializzato.
105	Il dispositivo antisurriscaldamento per la vasca di lavaggio è scattato, programma interrotto.	La serpentina della vasca di lavaggio si è surriscaldata.	Pulire il sensore di livello. Resettare il dispositivo antisurriscaldamento. Se il codice di errore riappare nelle ore successive, chiamare un tecnico specializzato.

Codi- ce di errore	Significato	Causa	Soluzione
107	Temperatura non raggiunta nella vasca di lavaggio	Temperatura non raggiunta nella vasca di lavaggio, programma interrotto.	Resettare l'allarme premendo il pulsante STOP. Se l'allarme si ripresenta, contattare un tecnico specializzato.
108	Temperatura non raggiunta nel boiler	Temperatura non raggiunta nella vasca di risciacquo, processo in corso interrotto.	Resettare l'allarme premendo il pulsante STOP. Se l'allarme si ripresenta, contattare un tecnico specializzato.
110	Sensore temperatura vasca di risciacquo guasto.	Il sensore di temperatura nella vasca di risciacquo è guasto.	Contattare un tecnico specializzato!
111	Sensore temperatura vasca di lavaggio guasto	Il sensore di temperatura nella vasca di lavaggio è guasto	Contattare un tecnico specializzato!
112	Livello dell'acqua troppo basso nella vasca di risciacquo.	Il livello nel boiler si è abbassato in modo anomalo.	Contattare un tecnico specializzato!
113	Livello dell'acqua troppo basso nella vasca di lavaggio.	Il livello nella vasca di lavaggio si è abbassato in modo anomalo.	Contattare un tecnico specializzato!

Codice di errore	Significato	Causa	Soluzione
114	Tempo di riempimento eccessivo per la vasca di lavaggio.	Il riempimento della vasca di lavaggio ha superato il tempo limite.	Controllare l'apporto di acqua alla macchina e la pompa di risciacquo. Pulire gli ugelli di risciacquo. Resetare l'allarme premendo il pulsante STOP. Se l'allarme si ripresenta, contattare un tecnico specializzato.
115	Tempo di riempimento eccessivo per il boiler.	Il riempimento della vasca di risciacquo ha superato il tempo limite.	Controllare l'apporto di acqua alla macchina e la valvola solenoide per il riempimento della vasca di risciacquo. Resetare l'allarme premendo il pulsante STOP. Se l'allarme si ripresenta, contattare un tecnico specializzato.
117	Tempo di risciacquo lungo.	Il tempo di risciacquo è troppo lungo. Il volume corretto di acqua non è stato raggiunto in tempo.	Pulire gli ugelli di risciacquo. Resetare l'allarme premendo il pulsante STOP. Se l'allarme si ripresenta, contattare un tecnico specializzato.
130	Scheda IO non testata in produzione.	Circuito stampato IO non testato in produzione.	Contattare un tecnico specializzato!
133	Tempo di risciacquo corto.	L'acqua di risciacquo è stata espulsa troppo presto; questo ha causato un risciacquo e un riscaldamento insufficiente delle stoviglie.	Contattare un tecnico specializzato!

Codi- ce di errore	Significato	Causa	Soluzione
134	Il rilevamento del livello nella vasca di risciacquo non funziona.	Falso segnale di livello da uno dei sensori di livello nella vasca di risciacquo.	SPEGNERE la macchina! Proseguire il lavaggio può danneggiare altri componenti. Contattare un tecnico specializzato!
142	Il sensore del cestello indica un errore.	Il sensore del cestello che rileva il tipo di cestello indica un errore.	Rimuovere il cestello da lavaggio ed eseguire un programma. Inserire il cestello da lavaggio pentole vuoto (rotondo) nella macchina e avviare un programma. Se il programma non si avvia, contattare un tecnico specializzato. È possibile azionare la macchina in modalità di lavaggio pentole in attesa della manutenzione. In modalità di standby, tenere premuti contemporaneamente un pulsante programma e il pulsante granuli per 2 secondi (per il lavaggio con granuli), oppure il pulsante programma e il pulsante dell'acqua (per il lavaggio solo con acqua). Leggere attentamente le avvertenze relative alla rottura del vetro prima dell'operazione.

Codi- ce di errore	Significato	Causa	Soluzione
143	Codice errore.	Errore elettrico, l'identità non rientra nell'intervallo.	Contattare un tecnico specializzato!
144	Voltaggio in ingresso circuito stampato IO errato.	Voltaggio in ingresso circuito stampato IO errato.	Proseguire il programma può danneggiare la macchina. Contattare un tecnico specializzato.

5.3 Cosa fare se si trovano vetri rotti all'interno di Granule Smart+®

1 Attrezzatura:

- Guanti protettivi spessi
- Aspirapolvere **per l'acqua**

2 Seguire le istruzioni sotto nell'ordine in cui sono elencate:

- Spegnerla macchina
- Svuotare l'acqua dalla macchina aprendo la valvola di drenaggio
- Rimuovere il cestello e l'anello di guida del cestello dalla macchina
- **INDOSSARE I GUANTI PROTETTIVI**
- Rimuovere gli spruzzatori e ripulirli da tutti i frammenti di vetro
- Rimuovere i frammenti di vetro dalla griglia della vasca.
- Rimuovere la griglia della vasca
- Rimuovere a mano i frammenti di vetro più grandi
- **Usare l'aspirapolvere** per rimuovere i granuli e i frammenti di vetro più piccoli
- **Chiudere la valvola di drenaggio e riempire nuovamente la macchina di acqua**
- Eseguire un programma senza granuli
- Svuotare nuovamente la macchina
- Controllare nuovamente i condotti di lavaggio e rimuovere eventuali frammenti di vetro.
- **Rimontare gli spruzzatori di lavaggio**
- Controllare che non vi siano frammenti di vetro nella vasca di lavaggio, se presenti rimuoverli a mano o con l'aspirapolvere.
- Rimontare la griglia della vasca
- Aggiungere granuli **NUOVI** e riempire nuovamente la macchina

La macchina ora è pronta per l'uso.

3 IMPORTANTE

- NON lavare mai stoviglie in vetro e/o porcellana con la modalità di lavaggio pentole.
- I frammenti di vetro sono estremamente appuntiti e possono facilmente danneggiare la macchina o arrecare lesioni alle persone - **MANEGGIARE CON LA MASSIMA CAUTELA!**
- I Granuli misti a frammenti di vetro possono essere smaltiti come materiale combustibile - **MANEGGIARE CON LA MASSIMA CAUTELA!**

6 Annotazioni
