

# Rätt bänkar

Värdefulla råd och checkpoints vid planering och installation av bänklösningar för Granule Combi®



## Granule Combi® – ingen vanlig grovdiskmaskin

Granule Combi® är inte en grovdiskmaskin – det är ett system. Ett system som kombinerar fin- och grovdiskning i en lösning och öppnar för helt nya möjligheter. För att dra nytta av dess fulla potential finns det ett par detaljer man bör ha i åtanke och ta hänsyn till redan i planeringsfasen.

Genom åren har vi testat och prövat olika lösningar tillsammans med både slutkunder, kökskonsulter och tillverkare i jakten på en lösning som ger det bästa flödet. Våra samlade erfarenheter finns i denna brsochyr.

Vi hoppas att du finner nytta av informationen och ser fram emot att höra av dig om du har frågor, om du saknar något eller har tips på hur vi kan förbättra denna folder ytterligare.

/ Nor:disk



## Innehåll

Installationsmöjligheter .....	s.4
Fällbart Combi-bord.....	s.5
Kombinerade bänkar för grov- och findisk .....	s.6
Kombinerade bänkar för grov- och findisk - exempel.....	s.7-8
Anslutning av bänk till maskin.....	s.9-10
Rullbana eller glidskenor? .....	s.11
Samlade tips.....	s. 12

## Nor:disk design portal – för dig som ritat storkök

Med Nor:disk Designwebb får du online access till tillverkningsritningar för bänkar, CAD-symboler, manualer och en massa annan användbar information som utgör ett bra stöd när du ska rita in GRANULDISK i ett kök.

Registrera dig gratis på Nor:disk Designwebb idag:

1. Gå till [www.nordiskclean.com/design](http://www.nordiskclean.com/design)
2. Skapa din användarprofil - glöm inte klicka i Design!
3. Klart.

Välkommen!

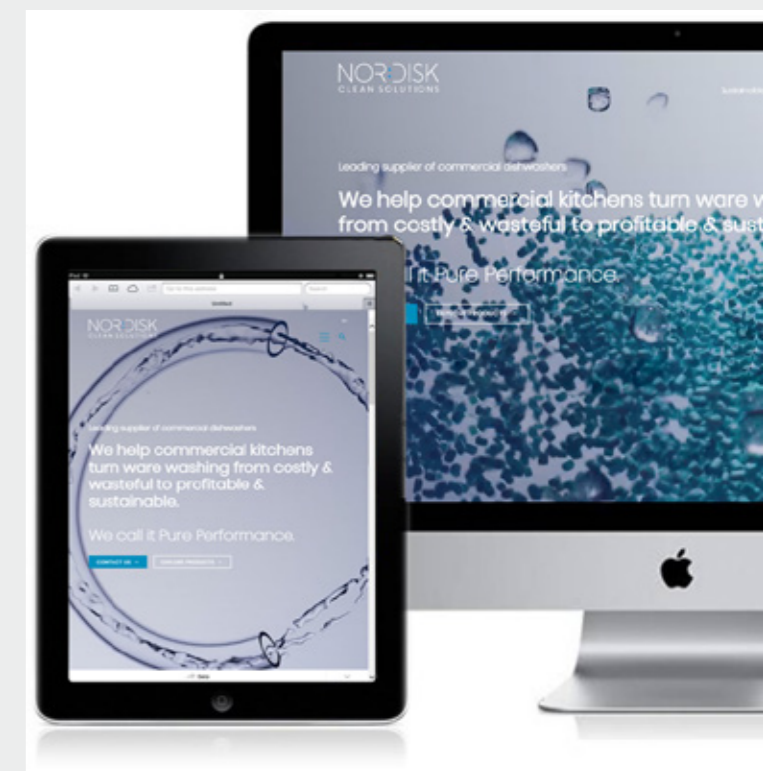

# Installationsmöjligheter

Längs en vägg...



... eller i ett hörn?



## Rak uppställning

Den genomtänkta designen gör Granule Combi-modellen smidig även i trånga utrymmen, eftersom den saknar dörrar som kräver svängrum.

## Hörnuppställning

Genom att placera Granule Combi-lösningen i ett hörn utnyttjar man platsen och optimerar arbetsflödet ännu mer.

## Med integrerad findiskbana

Genom att integrera Granule Combi i ett bänksystem som även har en yta där man kan lasta diskgodis i korgarna gör man mesta möjliga av ytan i diskrummet.

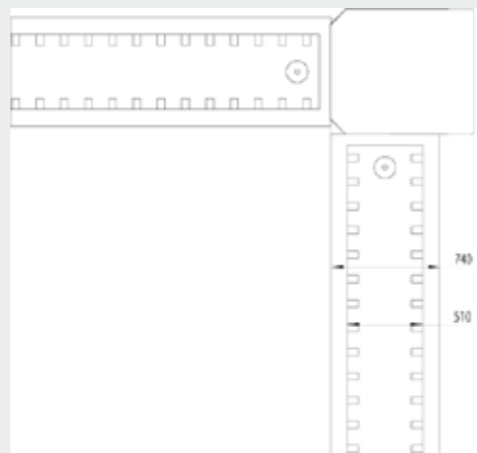
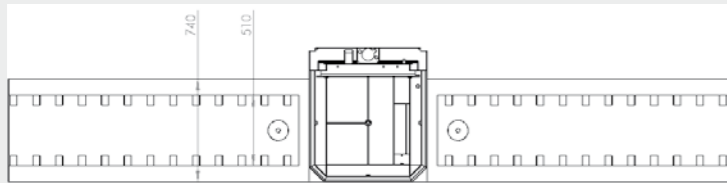

## Glöm inte duschen...

Granule Combi bör alltid installeras i anslutning till en försköljningsstation. Även om Granule Technology™ är en mycket effektiv grovdiskmetod och eliminerar fördisk för grovdisker behöver tallrikar, bestick, koppar och fat - som är för känsliga för att diskas med Granuler och högt vattentryck - alltid försköljas, precis som i en vanlig findiskmaskin.

# Fällbart Combibord

Perfekt för mindre kök

- Det fällbara Combi-bordet kan installeras fram, eller på sidorna av maskinen. När bordet inte används fälls det enkelt ner längs maskinens nedre del och är ur vägen. (se bild nedan)

*N.B. Combi-bordet passar små kök med lågt findiskbehov, då det endast har plats för en korg åt gången. För att klara en högre findiskbelastning krävs det att man installerar längre in- och utmatningsbänkar.*

- Många av våra kunder som har installerat Granule Combi med in- och utmatning längs vägg har valt att montera ett Combi-bord på maskinens framsida. Findiskflödet leds in längs väggen och ut på andra sidan, och grovdiskkorgen är ur vägen då den förvaras på combi-bordet tills den behövs igen. När findisken är klar för dagen fälls bordet ned och är ur vägen igen.

*Denna lösningen återfinns hos ett antal av våra kunder, som producerar ca 150 måltider/dag. Ett sådant kök har en diskhantering på ca 40-45 findiskkorgar och 10-15 grovdiskkorgar per dag.*





# Kombinerade bänkar för grov- & findisk

## Kombinerad bänk för grov- och findisk

Den kombinerade bänken är anpassad för både standard findiskkorgar (500 x 500 mm) och Standard grovdiskkorg (Ø 700 mm).

För att rymma grovdiskkorgen måste bänken vara minst 740 mm bred. Bredden på findiskbanan behöver vara minst 510 mm.

Den kombinerade bänken är:

- lämplig vid uppställning längs med vägg
- lämplig för uppställning i hörn

och kan användas både som in- och utmatningsbänk.

## Mått

Många föredrar en längre utmatning än inmatning, eftersom en lång utmatning skapar ett smidigare flöde – särskilt för findisken.

- 1600 mm lång bänk har kapacitet för 3 findisk-korgar resp. 2 grovdiskkorgar.
- 1100 mm lång bänk har kapacitet för 2 findisk-korgar resp. 1 grovdiskkorg.

## Ansluta till befintlig findiskbana

- För att ansluta kombinationsbänken (740 mm bred) till en standard findiskbana, måste den anslutande delen på kombinationsbänken fasas ner och smalnas av så att den möter findiskbanans bredd (510 mm).

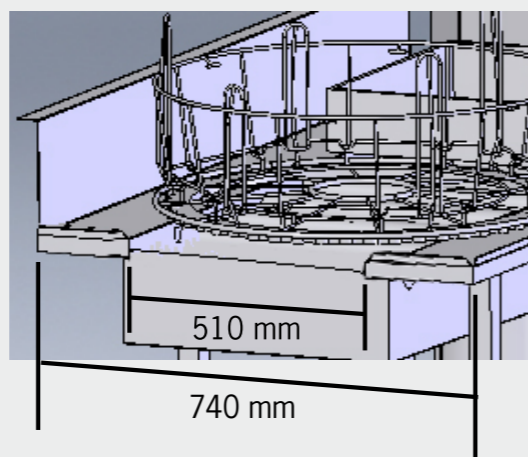

## Tips!

- A** Lämna gärna ca 300 mm fritt utrymme mellan maskinens sida och bänkens ben, så blir det lättare att utföra underhållsarbete utan att montera bort bänken.
- B** Gallerhyllor undertill är perfekt för förvaring av diskorgarna när de inte används.

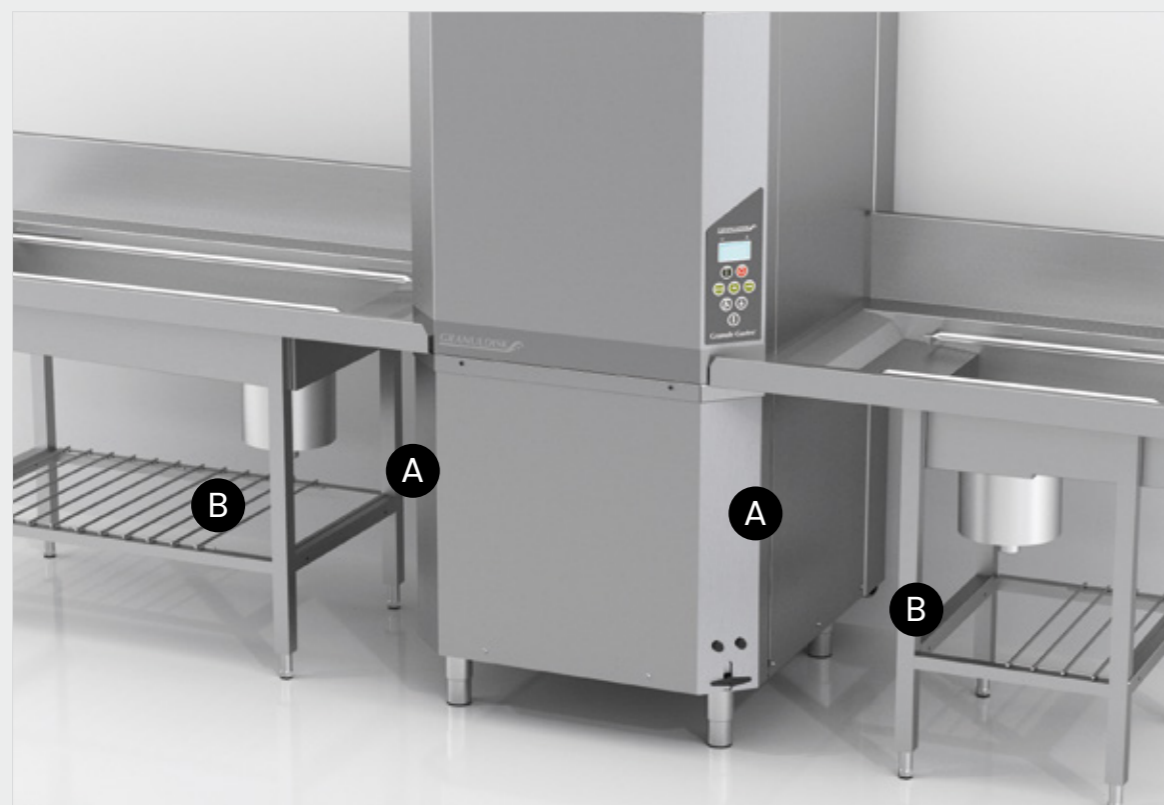

# Kombinerade bänkar för grov- & findisk – exempel

## 1. Två-i-ett-alternativet

- Kök som producerar och serverar upp till 300 port./dag klarar sig med en Granule Combi® för både findisk och grovdiskhantering (något beroende på findiskmix).
- Även kök med upp till 300 ätande, med parallell produktion och utleverans av upp till 1000 port./dag klarar sig med en Granule Combi för både fin- och grovdiskhantering.

För kök med fler än 300 ätande rekommenderas en separat findisklösning, men Granule Combi är fortfarande ett bra val: vid findisktoppar kan den avlasta och vid lågsäsong eller andra perioder med upp till 300 ätande kan Granule Combi nyttjas för både fin- och grovdiskhantering.



## 2. Ex. 2 – Granule Combi som findisk-support vid intensiva perioder

- Kombinerade bänken används som in- och utmatningsbord. Fin- och grovdisk löper i samma bana och alternerar allteftersom behovet skiftar. Granule Combi-maskinen utgör ett utmärkt stöd för den ordinarie findisken när det är högt tryck i diskrummet.
- Inmatningsbänkens längd är anpassad för 3 grovdisk- eller 8 findiskkorgar åt gången, i ett kök som serverar från 600 måltider/dag och uppåt. Granule Combi-maskinen utgör ett utmärkt stöd för den ordinarie findisken när det är högt tryck i diskrummet. Tack vare Combi-funktionen kan man i perioder med färre ätande (upp till 300 målt./dag) undvika att starta upp ex. tunneldiskmaskinen alls, och på så sätt spara in rejält på vatten, energi och kem.

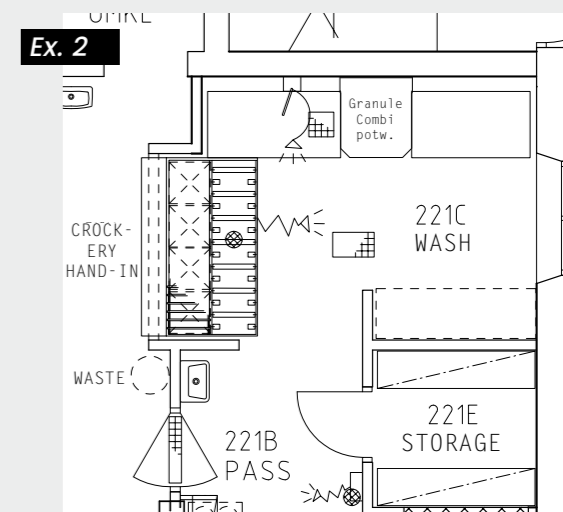

## 3. Integrerad findiskinlämning

- Inmatning: kombinationsbänk som även fungerar som sköljstation för findisk och skrädstation för grovdisken.
- Findiskinlämningen kopplas till inmatningsbänken, med fördel med inmatning från vänster.
- Anslutningen av findiskbanan till kombinationsbänkens kortsida har en öppning på 510 mm så att findiskkorgar (500 x 500 mm) kan passera obehindrat.
- Även för utmatning används kombinationsbänken, både för findisk och grovdisk.
- Fin- och grovdisk löper i samma banor och alternerar findisk och grovdisk efter behov.
- Längden på in- och utmatningsbänkarna anpassas efter önskad findiskkapacitet.



\* Måltider som produceras för utleverans och ej serveras i anslutning till produktionsplatsen.

# Ansluta bänkar till maskinen

(kombinerad fin- och grovdiskbänk)

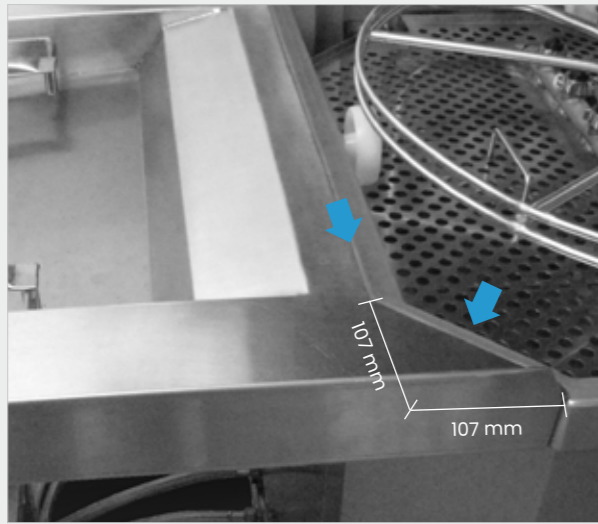

- Bänkens kant får aldrig hänga över kanten och in i maskinens disktank, eftersom det hindrar huvens gummitätning från att sluta tätt mot maskinens nederdel under diskning. Max. tillåtna överlapp är 5 mm.
- Anpassa bänkarna så att de täcker upp maskinens facetter (vänster) för att minimera spill.

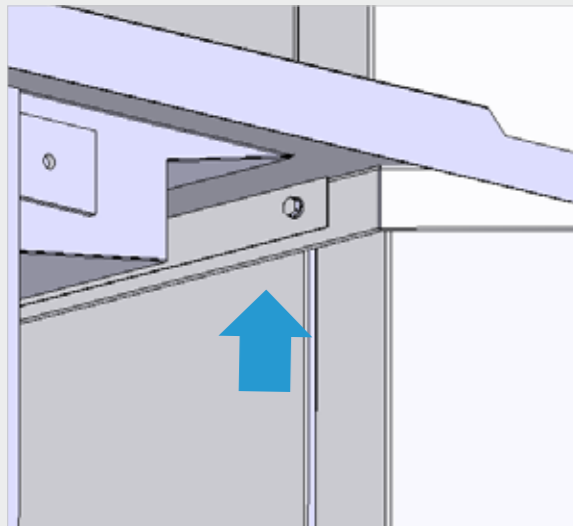

- Bänken ska fästas i maskinen i de förborrade hål som finns på maskinens sidor.

CC: 500 mm

Bilderna (höger, vänster) visar maskin ansluten till bänken. Anslutningen tätas med silikon för att undvika spill och smutsfällor.

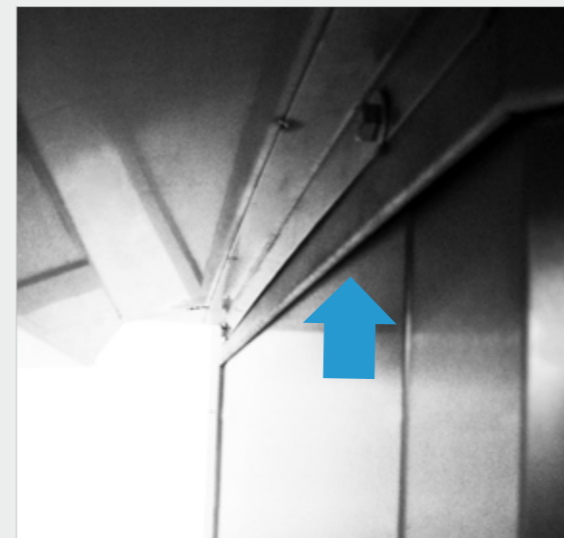

## Hörnuppställning

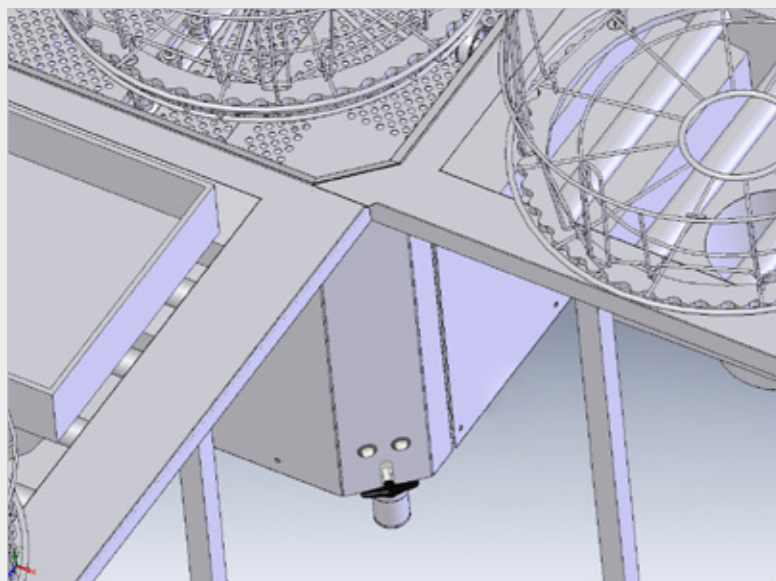

## Uppställning längs med vägg

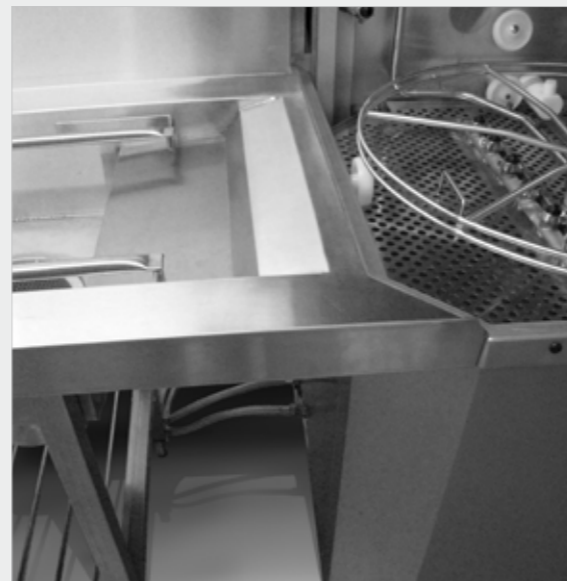

# Rullbana eller glidskenor?

Kombinationsbänken kan utrustas med antingen rullbanor eller glidskenor

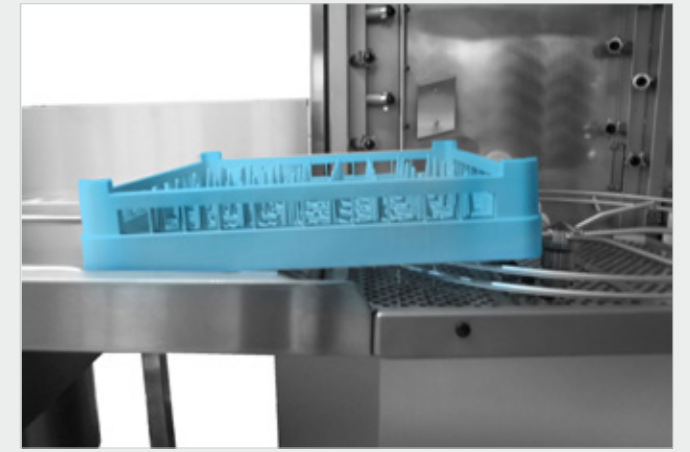
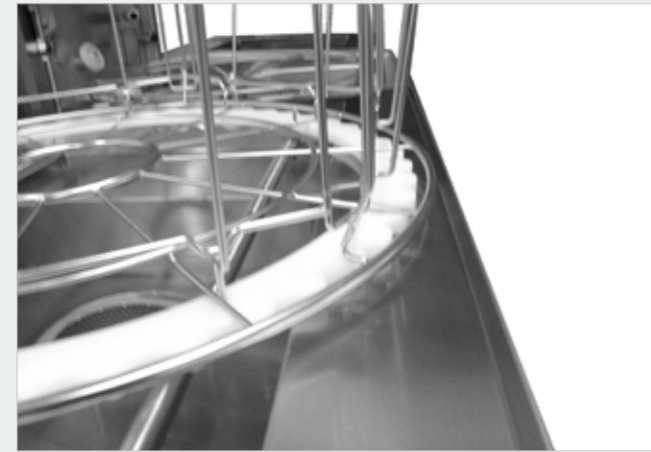
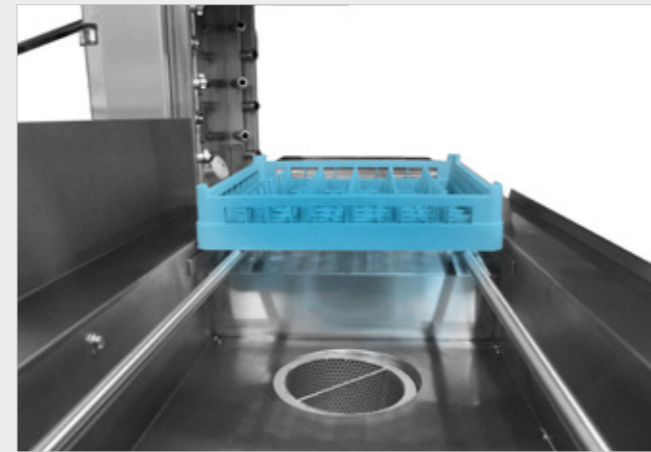



# Samlade tips

## Minimimått

- För att grovdiskorgen ska få plats och glida obehindrat krävs ett att bänken är minst 740 x 740 mm bred.
- För standard findiskorgar är minimimåttet 510x 510 mm.

## Ansluta bänk till maskin

Bänkens kant får aldrig hänga över kanten och in i maskinens disktank, eftersom det hindrar huvens gummitätning från att sluta tätt mot maskinens nederdel under diskning. Bänken får överlappa maskinens kant med max 5 mm. För mer och detaljerad information, se sidan 8.

## Försänk findiskbanan ca 20 mm

Försänk rullbanor eller glidskenor ca 20 mm i bänken, så att grovdiskorgen kan glida obehindrat i sin bana.

## Anpassa anslutningen efter facetterna

Genom att täcka för facetterna vid bänkens anslutning till maskinen (se bild nedan) undviker man att mat eller vatten droppar ner på golvet, vilket kan utgöra en halkrisk.

## 300 mm fritt utrymme för underhåll

Tänk på att lämna ca 300 mm fritt utrymme mellan maskinsida och bänkens ben så att underhållsarbete kan utföras utan att bänken behöver monteras av och flyttas bort.

## Inmatning av smutsig disk till diskrummet

### ■ Med integrerad findiskinlämning

Spara tid genom att anpassa längden på bänken vid findiskinlämningen för åtminstone 4 findiskorgar åt gången, för att möjliggöra sortering av disken vid inlämning.

### ■ Fin- och grovdisk kombinerat

Fin- och grovdisk löper i samma bana. Anpassa längden på bänken så att det finns plats för att separera fin- och grovdisk på ett smidigt sätt. Ju mer organiserat inflöde, desto effektivare blir diskrummet.

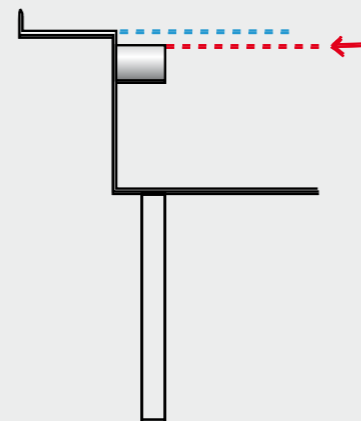

Findiskbanan (rött) bör sänkas ner i bänken.



Täck facetterna.

Sedan 1987 har Nordisk Clean Solutions tillhandahållit det bästa inom grovdiskteknik till kommersiella kök över hela världen. Nor:disk levererar Pure Performance genom Granule-teknologi, Water-Smart-teknologi och praktiska tjänster. Innovationer som har utvecklats med prestanda, ergonomi och hållbarhet i fokus.

Våra hållbara lösningar för grov- och findisk hjälper dig att säkra personalens hälsa och välbefinnande, spara tid och minimera förbrukningen av naturresurser – samtidigt som du driver en lönsam verksamhet. Pure Performance, ren prestanda, hela vägen.

Nordisk Clean Solutions AB är certifierade enligt ISO 9001 kvalitetsledningssystem och ISO 14001 miljöledningssystem.

Nor:disk arbetar aktivt med SDG-mål nummer 6, 7, 8, 12, 13, 14, och 17.

Lär dig mer om hur vi arbetar med hållbarhet på [nordiskclean.com](https://www.nordiskclean.com).



NOR:DISK  
CLEAN SOLUTIONS

[www.nordiskclean.com](https://www.nordiskclean.com)