

Granule Gastro®

Manual de utilizare



NOR:DISK
CLEAN SOLUTIONS

Art. no RO16235

Nordisk Clean Solutions își rezervă dreptul de a aduce modificări tehnice produsului.

Nu ne asumăm nicio responsabilitate pentru eventualele greșeli de tipar.

www.nordiskclean.com

Tel. +46 40 671 50 60

Cuprins

DECLARAȚIE DE CONFORMITATE CE PENTRU MAȘINI	5
1 Descriere generală și siguranță	7
1.1 Pentru utilizator	7
1.2 Instrucțiuni privind siguranță	8
1.3 Date Tehnice	10
1.4 Granule	13
1.5 SIMpel™ - acces facil la informații	14
2 Operare	17
2.1 Procedura de pornire	17
2.2 Coș pentru Spălare Pro	21
2.3 Accesorii.	24
2.4 Panou de comandă	26
2.5 Pornirea și operarea	27
2.6 Selectarea limbii	30
2.7 Setarea datei și orei	31
3 Curățare zilnică	33
3.1 Colectarea și curățarea granulelor	33
3.2 Curățarea interiorului mașinii	35
3.3 În timpul nopții sau în cazul opririlor de durată mai mare	38
3.4 GD Memo™	39
4 Documentația privind igiena și funcționarea HACCP (sistemului de analiză a riscurilor și a punctelor de control critice)	41
4.1 Generalități	41
4.2 Citirea datelor cu ajutorul panoului de comandă	42
4.3 Valorile însumate ale consumului de energie electrică și apă	43
4.4 Descărcarea datelor de operare prin intermediul portului USB	44
5 Depanare și alerte	45
5.1 Mențiuni privind utilizatorul	45
5.2 Coduri erori	47
6 Note	53



DECLARAȚIE DE CONFORMITATE CE PENTRU MAȘINI

Original

Directiva 2006/42/EC, Anexa II 1A

Producător (și, acolo unde este cazul, reprezentantul autorizat):

Compania: Nordisk Clean Solutions
Adresa: Jägershillsgatan 13, 213 75 Malmö

Prin prezenta declară că

Tipul mașinii: Mașină de spălat vase cu granule
pentru bucătării comerciale
Numărul mașinii: Granule Gastro®

Este conformă cu cerințele Directivei privind Mașinile 2006/42/CE.

Este conformă cu cerințele aplicabile din următoarele directive CE:

2014/30/EU, EMC

2011/65/EU, RoHS

2012/19/EU, WEEE

Au fost aplicate următoarele standarde armonizate:

EN 60204-1:2018

SS-EN 60335-1:2012

SS-EN 60335-2-58:2019

SS-EN 55014-1:2017

SS-EN IEC 61000-6-1:2019

SS-EN IEC 61000-6-2:2019

SS-EN 61000-6-3:2007

IEC 61000-6-3:2006/AMD1:2010

Au fost aplicate în continuare următoarele standarde și specificații:

SS-EN 1717:2000

SS-EN 13077:2018

Autorizat pentru elaborarea fișei tehnice:

Nume: Staffan Stegmark
Adresa: Jägershillsgatan 13, 213 75 Malmö

Semnătura:

Locul și data: Malmö, 28.02.2025
Semnătura:



Nume: Mikael Samuelsson
Funcție: CEO

1 Descriere generală și siguranță

1.1 Pentru utilizator

Granule Gastro este o mașină de spălat vase cu granule; o mașină de spălat vase destinată uzului comercial, concepută pentru spălarea oalelor și tigăilor.

Acest manual este ghidul dvs pentru utilizarea corectă a Granule Gastro® mașinii de spălat vase.

Nordisk Clean Solutions vă recomandă să studiați cu atenție manualul pentru a asigura instalarea și utilizarea corectă și în condiții siguranță a echipamentului.

Asigurați-vă că manualul este disponibil permanent pe durata de viață a echipamentului.

Nordisk Clean Solutions nu își asumă nicio responsabilitate pentru avarierea echipamentului sau pentru alte daune sau vătămări survenite în urma nerespectării instrucțiunilor din acest manual.

Manualul de utilizare reprezintă instrucțiunile originale.

1.2 Instrucțiuni privind siguranță



NOTĂ

Citiți cu atenție informațiile privind siguranța și instrucțiunile de utilizare din acest manual. Păstrați instrucțiunile de utilizare pentru consultare ulterioară. Nordisk Clean Solutions nu își asumă responsabilitatea și nu garantează în situațiile de nerespectare a instrucțiunilor de siguranță și utilizare.

Nu aduceți modificări, completări și nu reasamblați mașina de spălat vase fără aprobarea producătorului. Folosiți mașina de spălat vase numai după ce ați citit și ați înțeles manualul de utilizare. Permiteți Nordisk Clean Solutions să vă furnizeze informații despre operarea și funcționarea mașinii de spălat vase.

Folosiți întotdeauna echipamentul în conformitate cu instrucțiunile de utilizare. Instruiți operatorii cu privire la utilizarea mașinii și prezentați-le instrucțiunile privind siguranța. Repetați sesiunile de instruire la intervale regulate pentru a preveni accidentele.

Pentru siguranța dumneavoastră, testați în mod regulat întrerupătorul circuitului de curent (FI) prin apăsarea butonului de testare.

Oprii alimentarea cu apă de la robinet după utilizare. Oprii alimentarea electrică după finalizarea lucrărilor.



AVERTIZARE

Aparatul utilizează apă caldă. Evitați contactul cu pielea, deoarece există riscul de opărire!



AVERTIZARE

În cazul împrăștierii granulelor pe podea, există riscul de alunecare.



AVERTIZARE

Dacă granulele originale compuse din plastic POM se aprind, se poate forma formaldehidă, care este nocivă dacă este inhalată. Nu se aplică pentru granulele Power BIO.

**AVERTIZARE**

Fixați întotdeauna capacul în poziția superioară cu bolțul de siguranță atunci când se efectuează curățarea zilnică.

Nu amplasați obiecte pe capac. Nu există niciun dispozitiv pentru oprirea mișcării pe verticală. În cazul blocării capacului cu obiecte străine, echipamentul se poate avaria.

**ELECTRICAL**

În cazul în care cablul de alimentare este deteriorat, acesta trebuie înlocuit de către producător, agentul său de service sau persoane cu o calificare similară pentru a evita orice pericol.

**NOTĂ**

Pentru informații despre manipularea și utilizarea detergentului și a substanțelor de clătire utilizate împreună cu produsul, vă rugăm să consultați instrucțiunile producătorului substanțelor chimice. Pentru rezultate optime de spălare, utilizați produse de înaltă calitate. Consultați de asemenea informațiile privind detergentul și substanțele pentru clătire din manualul de service.

1.3 Date Tehnice

INFORMAȚII GENERALE

Design	Mașină de spălat vase cu capac Coș rotativ din oțel inoxidabil
Dimensiuni exterioare	2339 (± 25) x 850 x 1002 mm Î x I x A (deschisă)
Greutate	403 kg (mașina plină) 310 kg (mașina goală)
Volumul cuvei	83 litri
Volum de încărcare	220 litri (ø 700 mm x 570 mm)
Volumul apei de clătire	4 litri (program ECO) 8 litri (program scurt/normal) Pentru a obține 3600 HUE conform standardului privind igiena NSF/ANSI 3, sunt necesari 8 litri.
Volum granule	8 litri
Temperatura apei de spălare	65 °C
Temperatura apei de clătire	85 °C
Nivel de presiune acustică	< 70 dB (A)

PROGRAME ȘI CAPACITATE

Programe de spălare cu granule	Eco: 2 min, 10 sec
	Scurt: 3 minute, 20 secunde (+30 secunde cu reducere abur)
	Normal 5 minute, 20 secunde (+30 secunde cu reducere abur)
Program de spălare fără granule	Eco: 2 min, 10 sec
	Scurt: 2 minute, 40 secunde (+30 secunde cu reducere abur)
	Normal: 4 minute, 40 secunde (+30 secunde cu reducere abur)
Capacitate max./normală pe oră în modul spălat vase (capacitate normală incl. manipulare)	144/114 GN 1/1 sau similar pentru alte vase

Capacitate per program	6 GN 1/1 65 mm adâncime sau 3 GN 1/1 până la 200 mm adâncime și 3 GN 1/1 până la 65 mm adâncime sau similar pentru alte vase
------------------------	--

CONEXIUNEA ELECTRICĂ

Tensiune**	3~ 400-415V/50 Hz + PE 3~ 230V/50 Hz + PE 3~ 380V/50 Hz + PE
Siguranță (putere de 11,9 kW)	25A (380, 400V, 415V) 40A (230V)
Siguranță (putere de 16,9 kW)	32A (400V-415V, 380V)
Frecvență	50 Hz
Putere maximă	11,9 kW (conținut cald) 16,9 kW (conținut rece)
Motorul pompei de spălare	2.6 kW
Motorul pompei de clătire	0,37 kW
Sistem de încălzire rezervor de spălare*	9 kW la putere de 11,9 kW 14 kW la putere de 16,9 kW
Sistem de încălzire rezervor de clătire*	9 kW la putere de 11,9 kW 14 kW la putere de 16,9 kW
Clasă de protecție	IPX5

CONEXIUNE APĂ

Duritate/ conectare	Duritate totală: 3-7 °dH, 5-12 °TH, 53-125 PPM ¾" BSP filet exterior (DN20)
Conexiunea A	Unitate de 11,9 kW: 100 - 600 kPa (1-6 bar), 15 l/min, 55-65 °C (alimentare cu apă caldă) Unitate de 16,9 kW: 100 - 600 kPa (1-6 bar), 15 l/min, 5-65 °C (alimentare cu apă rece sau apă caldă) NB! Nu trebuie utilizate apa de osmoză inversă și apa complet dedurizată.

Conexiunea B	Unitate de 11,9/16,9 kW: 100 – 600 kPa (1 – 6 bar), 15 l/min, < 20 °C (300 – 600 kPa / 3 – 6 bar, 15 l/minut, dacă este montată opțiunea de reducere abur) < 20 °C
--------------	---

VENTILAȚIE ȘI GOLIRE

Ventilație cu reducerea aburilor	150 m ³ /h
Ventilație fără reducerea aburilor	400 m ³ /h
Căldură emisă în încăpere cu reducerea aburilor (total/sensibil/latent)	1,2 kW / 0,4 kW / 0,8 kW
Căldură emisă în încăpere fără reducerea aburilor (total/sensibil/latent)	1,6 kW / 0,4 kW / 1,2 kW
Țeavă de scurgere	Țeavă Ø 32 mm (diametru exterior)
Scurgere	Capacitate necesară 50 l/min Fără pompă de evacuare, golire gravitațională Mașina nu trebuie amplasată direct deasupra unei scurgeri.

DETERGENT ȘI SUBSTANȚE PENTRU CLĂTIRE

Detergent și substanțe pentru clătire	Necesar. De la o cutie separată este disponibil un semnal de 230 V CA Sarcina totală max. 0,5 A
---------------------------------------	--

* Nu funcționează simultan

** Pentru date specifice privind mașinile livrate, vă rugăm să consultați plăcuța de identificare a mașinii



NOTĂ

Granule Gastro® este livrată cu un cablu electric de 2 metri lungime care trebuie conectat la o sursă de alimentare aprobată cu întrerupător pe perete. Sursa de alimentare cu funcție de întrerupere nu este inclusă.

1.4 Granule

- Granulele sunt concepute special pentru a fi utilizate la mașinile de spălat vase Nordisk Clean Solutions.
- Asigură cele mai bune rezultate la spălare și cea mai mare durată de viață atât pentru ele, cât și pentru mașină.
- Avem două tipuri diferite de granule. PowerGranules Original și PowerGranules BIO, care reprezintă o alegere mai sustenabilă, deoarece sunt parțial biodegradabile.

Colectarea granulelor ca parte a curățării zilnice

- Introduceți colectorul de granule în mașină conform instrucțiunilor Curățare zilnică din acest manual.
- Pentru a selecta un „Program de colectare a granulelor” apăsați „STOP”, așteptați 6 secunde, apoi apăsați și țineți apăsat butonul Granule și butonul Program scurt până când apare pe ecran textul „Program de colectare a granulelor”.
- Pentru un rezultat impecabil de spălare, verificați nivelul recomandat (8 litri) de granule în fiecare zi atunci când colectați granulele. **Realimentați cu granule dacă nivelul scade sub marcajul orizontal de nivel**

A se vedea Imagine 26 *Verificați nivelul granulelor*

- Nu amestecați granulele PowerGranules Original și PowerGranules BIO® în mașină. Din punct de vedere tehnic, sistemul de spălare a vaselor nu va fi afectat, dar managementul deșeurilor este diferit (a se vedea mai jos) și de aceea recomandăm înlocuirea întregului lot de granule atunci când treceți la PowerGranules BIO®.

Înlocuirea granulelor uzate

- Vă rugăm să respectați modalitatea de înlocuire a granulelor comunicată de GDMemo™ (mesajul apare la fiecare 2.500 cicluri pentru PowerGranules Original și la fiecare 1.600 cicluri la PowerGranules BIO®). Derulați un program de colectare a granulelor conform instrucțiunilor de mai sus și înlocuiți-le cu un lot nou.
- După schimbul de granule, reșetați funcția memento apăsând butonul de oprire, așteptați timp de 3 secunde, apoi apăsați pe butonul de granule de 5 ori. După resetare, este afișat mesajul „OK” timp de 2 secunde.
- Granulele uzate trebuie tratate ca deșeuri nepericuloase. Înainte de eliminare, granulele utilizate trebuie să fie sigilate într-o găleată de plastic cu capac sau într-o pungă de plastic. Granulele PowerGranules Original pot fi sortate ca deșeuri din plastic reciclabil sau combustibil. Granulele PowerGranules BIO® trebuie sortate ca deșeuri combustibile sau conform reglementărilor locale. Granulele PowerGranules BIO® sunt biodegradabile și de aceea nu pot fi reciclate ca deșeuri plastice.

1.5 SIMpel™ – acces facil la informații

Pentru a facilita operatorului găsirea informațiilor despre mașină și utilizarea acesteia pe mașină există un cod QR.

Acesta este lipit sub sau pe laterala afișajului.



- 1 Scanați codul QR de pe abțibild.

A se vedea Imagine 1 Cod QR pe abțibild



Imagine 1 Cod QR pe abțibild

- 2 După ce scanați codul QR veți intra în următorul meniu.

(Rețineți că interfața poate fi diferită în funcție de dispozitivul folosit).

Consultați Imagine 2 Meniu



Imagine 2 Meniu

3 Selectați limba în colțul din dreapta sus. Engleza este limba implicită.

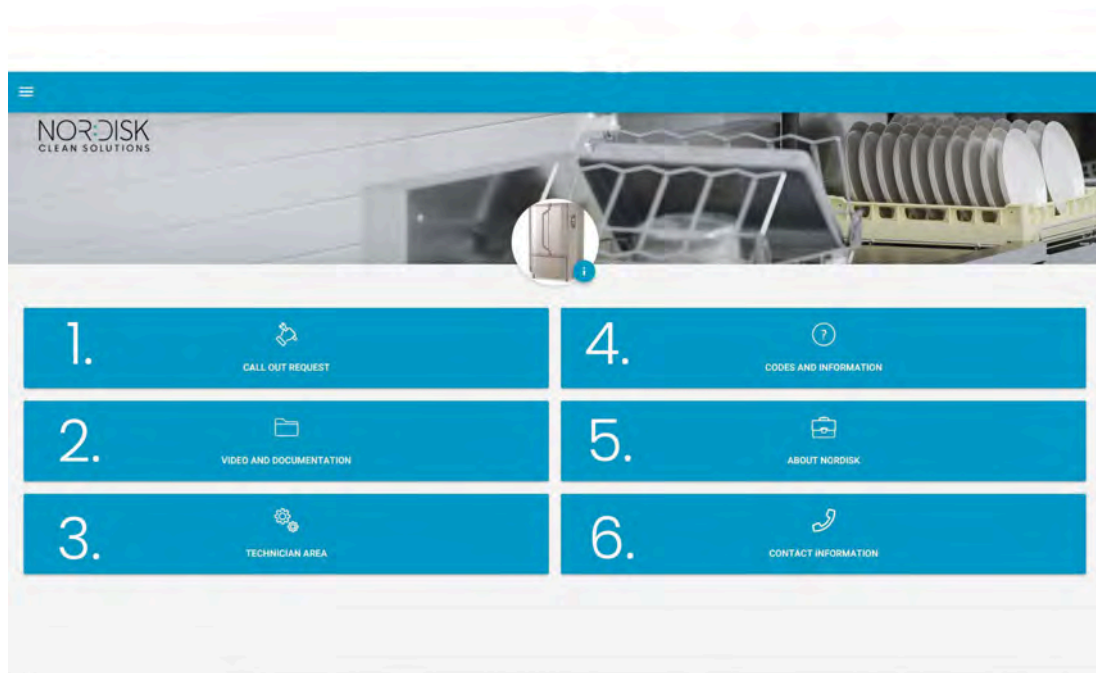

Explicația diferitelor căsuțe:

1. SOLICITARE DE ASISTENȚĂ	Efectuați un apel de service pe mașină
2. VIDEO ȘI DOCUMENTAȚIE	Manualele utilizatorului și videoclipuri despre accesorii/curățarea zilnică
3. ZONA TEHNICIANULUI	Doar pentru tehnicieni/parteneri de service
4. CODURI ȘI INFORMAȚII	Lista codurilor de eroare
5. DESPRE NOR:DISK	Link către siteul nostru
6. INFORMAȚII DE CONTACT	Informații de contact ale partenerului de service

2 Operare

2.1 Procedura de pornire

- 1 Așezați grila rezervorului în poziție.

Consultați Imagine 3 *Grilă rezervor*

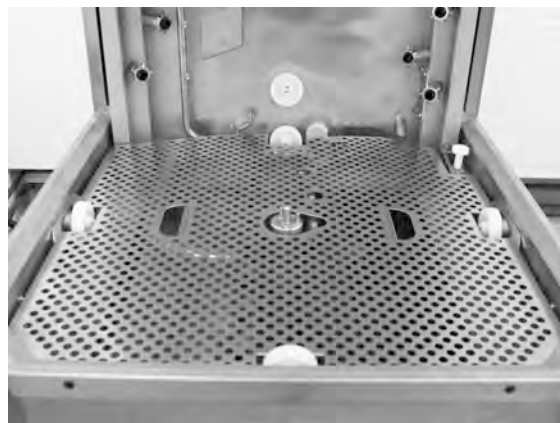

Imagine 3 Grilă rezervor

- 2 Așezați roata coșului în poziția corectă.

Rotiți până când cade pe cârligele din mijlocul roții.

A se vedea Imagine 4 *Roată coș*



Imagine 4 Roată coș

- 3 Goliți colectorul de granule în partea stângă a rezervorului de spălare.

A se vedea Imagine 5 Umplere cu granule



Imagine 5 Umplere cu granule

- 4 Închideți supapa de evacuare din partea frontală a mașinii

A se vedea Imagine 6 Robinet de golire



Imagine 6 Robinet de golire

- 5 Porniți de la întrerupătorul electric principal.



NOTĂ

Nu amplasați niciodată obiecte pe capac.

Umplere cu apă

- 1 Apăsați butonul de confirmare (1) pentru a umple rezervorul de spălare.

Umpleți rezervorul de spălare?



- 2 În cazul în care capota este în poziția ridicată, se va închide în mod automat înainte de a începe umplerea.
- 3 Acum mașina se umple cu apă, pe care o încălzește până la temperatura corespunzătoare. Pe panou diodele pentru selectarea programului (3-5) se sting pe rând o dată cu diodele pentru spălare cu sau fără grănule (6-7) în timpul umplerii. Se afișează următorul mesaj:

```
XX °C   XX°C
Umplerea spălării
rezervor
```

- 4 Umplerea și încălzirea durează aproximativ 20 de minute (conectare la apă caldă, + 55° C). Pentru conectarea opțională la apă rece (+ 10 - 12° C), umplerea și încălzirea durează aproximativ 40 de minute. Dacă nu a fost atinsă temperatura corespunzătoare în rezervorul de spălare după umplere, se afișează următorul mesaj:

```
50°C   60°C
Încălzirea
rezervorului de spălare, 65°C
```

- 5 Gata de utilizare când a fost atinsă temperatura corespunzătoare în rezervorul de spălare.

Acum se afișează un program pre-selectat;

```
65°C   70°C
```

Program ECO
cu Granule
timpul de spălare: 2:10

Pregătirea vaselor

- 1 Goliți și îndepărtați toate reziduurile alimentare înainte de a încărca ustensilele

A se vedea Imagine 7 *Curățați resturile alimentare*

- Nu este nevoie de înmuiere sau spălare.
- Nu este nevoie de săpun pentru mâini sau unul similar (pentru a evita spumarea care ar putea conduce la probleme extinse).



Imagine 7 Curățați resturile alimentare

- 2 Oalele și tigăile care conțin resturi de alimente umede și bogate în proteine pot necesita umezirea înainte de a fi încărcate în mașină.

2.2 Coș pentru Spălare Pro

Coș pentru Spălare Pro (29505)

Coș cu vârfuri pliabile, cu posibilități de încărcare pentru recipientele, oalele și tigăile Gastronorm, precum și grătare, tăvi de copt și plăci de tăiere fără adăugarea de accesorii suplimentare.

Capacitate: 6 GN 1/1 65 mm sau 3 GN 1/1 până la 200 mm + 3 GN 1/1 până la 65 mm. 2 GN 2/1 până la 100 mm sau 12 GN 1/4, 1/6, 1/9.

Consultați Imagine 8 Coș pentru Spălare Pro

Se pot încărca 12 containere mici GN. Alegeți între GN 1/4, GN 1/6, GN 1/9.

Consultați Imagine 9 Coș Spălare Pro cu recipiente GN mici

Se pot încărca 2 GN 2/1, până la 100 mm.

Consultați Imagine 10 Două GN 2/1



Imagine 8 Coș pentru Spălare Pro



Imagine 9 Coș Spălare Pro cu recipiente GN mici



Imagine 10 Două GN 2/1

Desfaceți vârfurile.

Se pot încărca grătare, tocătoare, tăvi de copt și tocătoare.

Maximum 6 bucăți.

Consultați Imagine 11 *Încărcarea capacelor, grătarelor, plăcilor de tocat și tăvilor de copt*

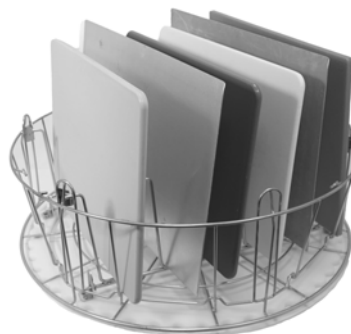

Imagine 11 Încărcarea capacelor, grătarelor, plăcilor de tocat și tăvilor de copt

Coșul pentru Spălare Pro permite spălarea vaselor în multe dimensiuni diferite.

Desfaceți vârfurile. Vârfurile creează fante multiple pentru oale și cratițe.

Funcționează pentru oale și tigăi cu un rebord în jurul marginii.

Maximum 6 bucăți.

Consultați Imagine 12 *Încărcarea oalelor mai mici*



Imagine 12 Încărcarea oalelor mai mici

Încărcarea unei oale de dimensiuni medii și a unei oale mari.

Consultați Imagine 13 *Încărcarea unei oale de dimensiuni medii și a unei oale mari*



Imagine 13 Încărcarea unei oale de dimensiuni medii și a unei oale mari

Coș pentru ustensile (29495)

A se poziționa în interiorul coșului pentru Spălare Pro (29505)

Pentru teluri, polonice etc. Înălțimea articolelor max. 500 mm.

6 bucăți încap într-un coș de spălare.

Consultați Imagine 14 Coș pentru ustensile

Consultați Imagine 15 Coș pentru ustensile încărcat în coșul pentru Spălare Pro



Imagine 14 Coș pentru ustensile



Imagine 15 Coș pentru ustensile încărcat în coșul pentru Spălare Pro

Coșul pentru Spălare Pro este foarte versatil. Deplierea vârfurilor oferă multe opțiuni diferite de încărcare.

Amestecați recipientele, oalele, cratițele și ustensilele.

Consultați Imagine 16 Coș pentru Spălare Pro cu un amestec de diferite tipuri de veselă pentru spălat.



Imagine 16 Coș pentru Spălare Pro cu un amestec de diferite tipuri de veselă pentru spălat.

2.3 Accesorii.

Suport flexibil pentru oale (13789)

Bandă de cauciuc cu două cârlige. Bandă de cauciuc pentru prindere în jurul oalei și fixare pe coș. Aveți grijă la fixarea și desfacerea benzilor de cauciuc, deoarece cârligele pot provoca răni.

A se vedea Imagine 17 Suport flexibil pentru oale

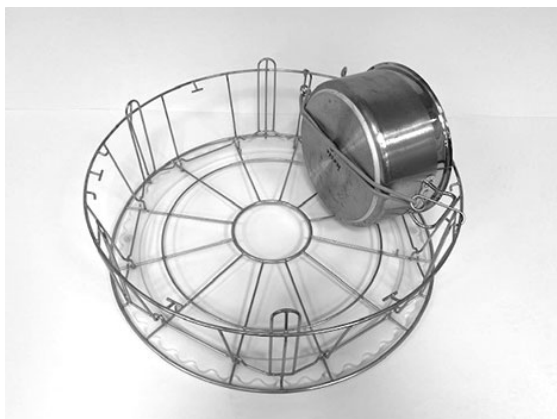

Imagine 17 Suport flexibil pentru oale

Coș pentru oale (21423)

Conține 2 oale mari (200 mm) sau 1 oală mare (400 mm)
Amplasate în mașină în loc de coșul Standard de spălare.

A se vedea Imagine 18 Coș pentru oale



Imagine 18 Coș pentru oale

Atunci când se amplasează **un** vas mare în coșul de vase, folosiți unul sau două suporturi flexibile de vase pentru a fixa vasul.

Agățați banda de cauciuc și înfășurați-o în jurul vasului și fixați-o pe bară pe cealaltă parte.

A se vedea Imagine 19 Coș pentru oale



Imagine 19 Coș pentru oale

Suport multiflex pentru tigăi de sos, boluri mici și site (20554)

A se poziționa în interiorul coșului de spălare standard (26426). Capacitate: până la 3-4 tigăi de sos sau până la 4-5 boluri mici, site, etc.

A se vedea Imagine 20 *Suport multiflex*

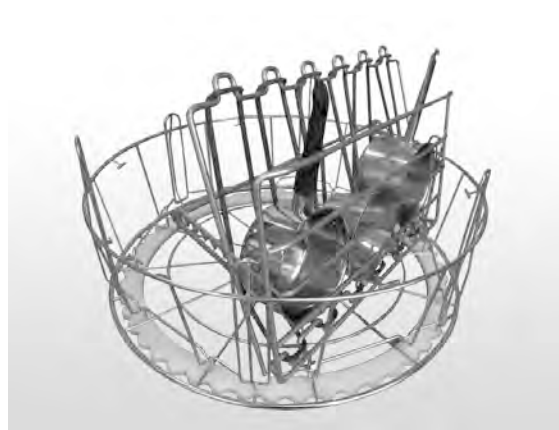

Imagine 20 Suport multiflex

Coș tip plasă cu capac (21477)

Pentru polonice, teluri sau obiecte ușoare de dimensiuni mici.

Depliați vârfurile, așezați coșul în interiorul coșului pentru Spălare Pro.

A se vedea Imagine 21 *Coș tip plasă cu capac*



Imagine 21 Coș tip plasă cu capac

Coș de spălare cu grilaj inferior (26140)

Aceeași capacitate ca și coșul de Spălare Pro (29505). Grilajul inferior previne alunecarea mânerelor, etc. prin partea de jos a coșului.

A se vedea Imagine 22 *Coș de spălare cu grilaj inferior*

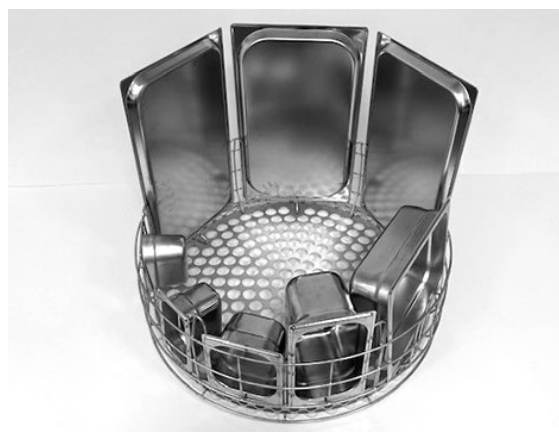

Imagine 22 Coș de spălare cu grilaj inferior

2.4 Panou de comandă

- 1 Butonul confirmare este folosit pentru a răspunde „da” la o întrebare afișată pe ecran

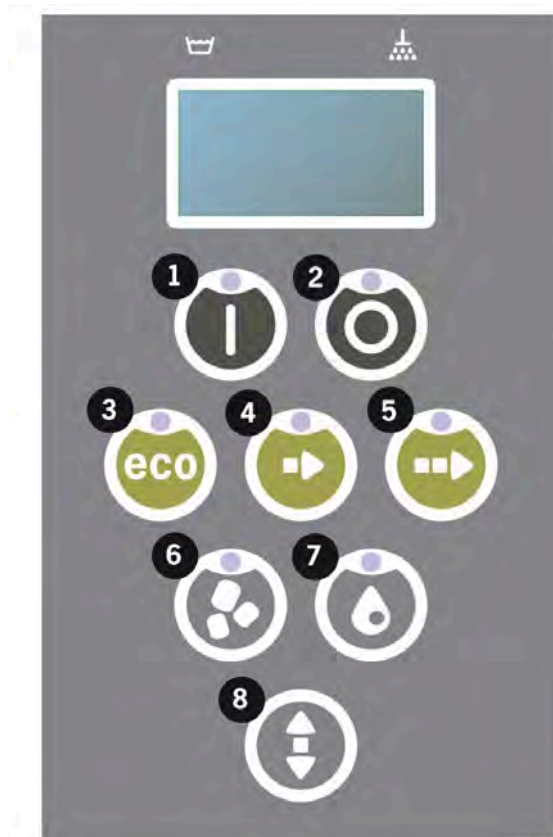

- 2 Butonul Stop este utilizat pentru a reseta alarmele potențiale.

De asemenea, este utilizat pentru a intra în modul sleep. După 30 de secunde, se stinge lumina afișajului și mașina intră în modul sleep. Ledul roșu al butonului stop rămâne aprins în modul de repaus, dar toate funcțiile aparatului sunt dezactivate.

Apăsați orice buton pentru a reactiva mașina.

În modul sleep nu este posibilă încălzirea rezervorului de spălare sau a rezervorului de clătire.

- 3 Pornire program ECO
- 4 Pornire program scurt
- 5 Pornire program normal
- 6 Spălare cu granule
- 7 Spălare fără granule
- 8 Capac ridicat și coborât

2.5 Pornirea și operarea

1 Apăsați butonul confirmare (1)

- Dacă temperatura din rezervorul de spălare este mai mică de 65° C la prima pornire, aparatul va continua încălzirea după umplerea rezervorului de spălare.
- Spălarea la o temperatură prea scăzută crește riscul de formare a spumei și vasele nu sunt curățate igienic.
- Reprogramarea poate fi efectuată doar de personalul autorizat.

62° C (intermitent) 59° C

Încălzirea

rezervorului de spălare, 65° C

2 Selectați spălarea cu sau fără granule (6) sau (7). Pentru tigăi puțin murdare, recipiente perforate, recipiente transparente din plastic sau teflon, selectați un program fără granule. Pentru vase și tigăi normal murdare, utilizați un ciclu puternic cu granule, pentru a curăța complet vasele.

3 Selectați și porniți programul de spălare necesar (3), (4) sau (5)

ECO

2 min, 10 sec (cu granule)

2 min, 10 sec (fără granule)

Scurt

3 min, 20 sec (cu granule)

2 min, 40 sec (fără granule)

+30 sec cu sistem opțional de reducere a aburilor

Normal

5 min, 20 sec (cu granule)

4 min, 40 sec (fără granule)

+30 sec cu sistem opțional de reducere a aburilor

65° C 85° C

Program ECO

cu Granule

Timpul rămas: 2:10

4 După finalizarea programului de spălare, capacul se ridică, iar mașina intră în modul stand-by și afișează ultimul program utilizat, de ex.

65° C 85° C

Program ECO

cu Granule

Timpul de spălare: 2:10



AVERTIZARE

Capacul nu poate fi deschis până la finalizarea programului de spălare.

- 5 Închideți capacul apăsând butonul (8) dacă nu porniți imediat un alt program de spălare. Astfel, se economisește energie și se reduce evaporarea apei din rezervorul de spălare.

Oprirea mașinii în timpul funcționării

- Schimbați la spălare cu apă timp de circa 30 de secunde pentru a clăti toate Granulele. Apăsați apoi STOP (2).
- În caz de urgență: Apăsați STOP (2).



NOTĂ

Vasele pot avea urme de detergent și trebuie spălate din nou înainte de a fi scoase din mașină. Nu se scurgeți niciodată apa din mașină dacă ați acționat oprirea de urgență! (Granule rămase în pompa fără apă va bloca rotorul pompei.)

Resetarea protecției la supraîncălzire

Resetați protecția la supraîncălzire dacă sunt afișate codurile de eroare 104 și 105.

- 1 Goliți rezervorul de spălare.
- 2 Curățați senzorul de nivel.
- 3 Deșurubați capacul negru.

- 4 Resetați protecția la supraîncălzire introducând o șurubelniță mică în carcasa de protecție și apăsați butonul de resetare. Dacă protecția s-a declanșat, se aude un clic când este resetată.

A se vedea Imagine 23 Accesul la protecțiile de supraîncălzire



Imagine 23 Accesul la protecțiile de supraîncălzire

- 5 Dacă codul de eroare reapare în următoarele ore, contactați un inginer de service.

Inspectarea vaselor

- 1 Examinați oalele și tigăile după fiecare program.
- 2 Pentru a vă asigura că nu au rămas granule în ele, întoarceți invers toate recipientele pentru spălare (containere, coșuri etc.) înainte de a le scoate din mașină.
- 3 Îndepărtați granulele care ar putea fi blocate în colțuri, în unghiurile ascuțite și alte locuri inaccesibile

A se vedea Imagine 24 Asigurați-vă că nu există granule blocate



Imagine 24 Asigurați-vă că nu există granule blocate

2.6 Selectarea limbii

Pentru a schimba setările de limbă:

- 1 Apăsați butonul de oprire, eliberați-l și așteptați 3 secunde.

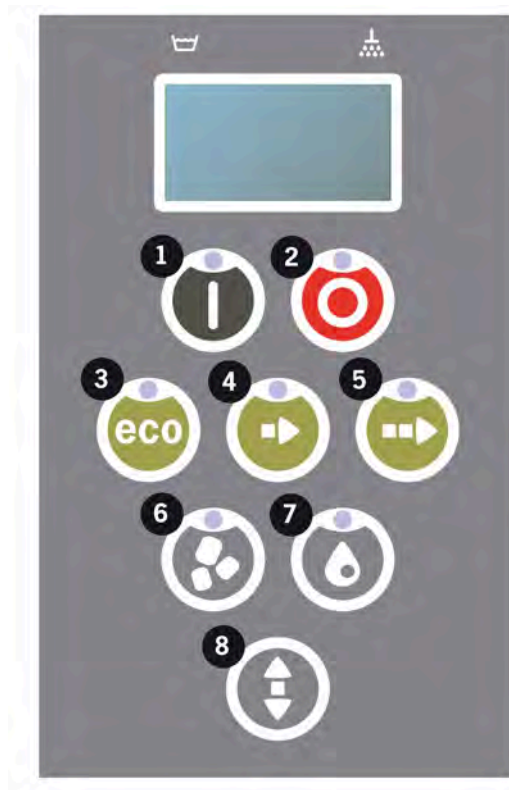

- 2 Apăsați de cinci ori butonul (4) „Program scurt”.

- 3 Pe ecran sunt afișate următoarele:

```

Limbă
< Română >
Selectare înapoi
  
```

- 4 Pentru selectare, apăsați butonul confirmare.

- 5 Derulați folosind butoanele pentru programul ECO(3) sau Normal (5) pentru a consulta lista limbilor.

```

Limbă
< Română >
OK Anulare
  
```

- 6 Selectați o limbă apăsând butonul confirmare (1); OK.

- 7 Apăsați butonul de oprire (2) pentru a părăsi modul de programare.

2.7 Setarea datei și orei

Pentru a schimba data și ora:

- 1 Apăsați STOP (2), apoi apăsați butonul pentru program scurt (4) de 5 ori și apăsați 1 dată butonul pentru program ECO (3).

Modificarea datei și
a orei

zzllaa hh:mm

210101 13:00

Alegere înapoi

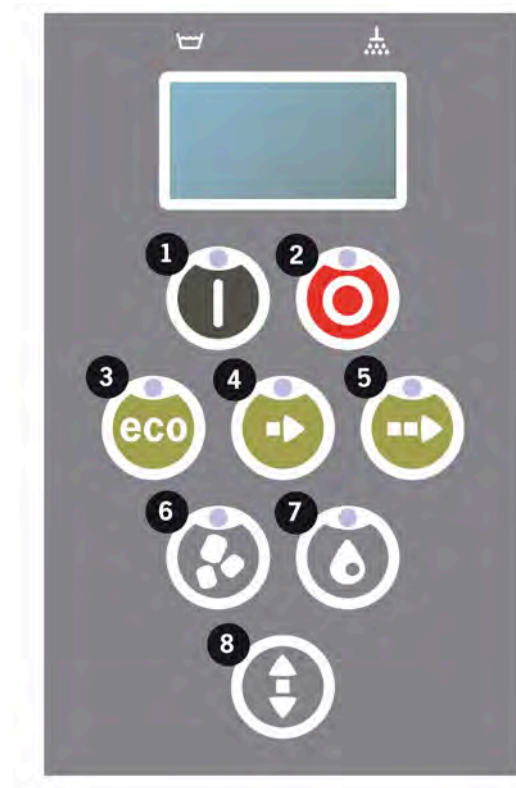

- 2 Apăsați butonul Funcție (1) pentru a alege și pentru a putea schimba data și ora.

Modificarea datei și
a orei

zzllaa hh:mm

210101 13:00

OK Anulare

- 3 Reglați data și ora folosind butonul pentru program normal (5) pentru a vă deplasa către dreapta. ^ marchează numărul care poate fi modificat. Utilizați butonul pentru program scurt (4) pentru a crește numărul și butonul Granule (6) pentru a micșora numărul.
- 4 Pentru OK și salvarea setărilor, apăsați butonul funcție (1). Apăsați butonul de oprire (2) pentru a părăsi modul de programare fără a salva.

3 Curățare zilnică

3.1 Colectarea și curățarea granulelor

- 1 Utilizarea Colectorului de Granule



Imagine 25 Colector de granule

- 2 Așezați colectorul de granule pe roata coșului. Trebuie amplasat cât mai aproape de capac, ceea ce înseamnă că se va înclina ușor Colectorul de granule.

A se vedea Imagine 25 Colector de granule

- 3 Închideți capacul și porniți programul de colectare granule conform descrierii de mai jos.

Programul de colectare a granulelor:

Apăsați mai întâi butonul STOP (2).

Apăsați butonul pentru program scurt (4) și butonul Granule (6) simultan timp de 6 secunde.

65°C 70°C

Colectarea Granulelor

program

Timpul de spălare: 5:10



NOTĂ

În timpul programului de colectare nu va avea loc dozajul detergentului, încălzirea rezervorului pentru spălare sau pentru clătire.

- 4 După finalizarea programului de colectare a granulelor, se va afișa un mesaj:

- Programul 501 și superior: „Verificați nivelul granulelor”.
 - Programele de la 500 la 1: „Comandați granule”.
 - De la programul 0 și inferior: „Schimbați granulele acum! Consultați instrucțiunile de pe recipient”
- 5 La ridicarea capacului, mașina va reveni la modul oprire.
- 6 Îndepărtați colectorul de granule umplut din mașină și clătiți granulele bine. Aveți grijă să nu rămână resturi de mâncare.
- 7 Verificați dacă nivelul de Granule ajunge la marcajul orizontal din colectorul de Granule

A se vedea Imagine 26 Verificați nivelul granulelor



Imagine 26 Verificați nivelul granulelor



NOTĂ

Nu se vor colecta 100% din Granule. În rezervor pot rămâne 1-2 decil litri.



NOTĂ

Prea multe sau prea puține granule vor afecta rezultatul spălării. Prea multe pot provoca, de asemenea, blocarea duzelor de pulverizare.



NOTĂ

Nu utilizați dezinfectant sau alte produse de curățare la curățarea granulelor. Reziduul din aceste produse va provoca spumare în mașină, cauzând o spălare necorespunzătoare.

3.2 Curățarea interiorului mașinii

- 1 Apăsați butonul de oprire (2) și deschideți robinetul de golire pentru a goli rezervorul de spălare.

A se vedea Imagine 27 Robinet de golire



Imagine 27 Robinet de golire

- 2 Asigurați-vă că se află capacul în poziția superioară.

A se vedea Imagine 33 Fixarea capacului

- 3 Opriți de la întrerupătorul electric principal.

- 4 Scoateți roata coșului. Ridicați apoi grila rezervorului. Curățați și clătiți piesele cu apă.

A se vedea Imagine 28 Grilă rezervor

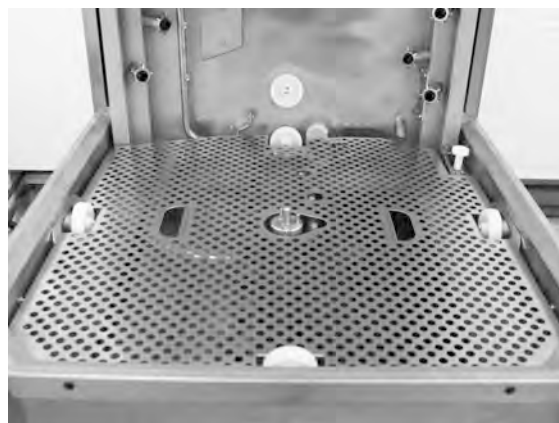

Imagine 28 Grilă rezervor

- 5 Clătiți interiorul rezervorului cu apă curată.

- 6 Curățați și clătiți Amortizorul de granule cu apă.

Curățați suprafața perforată a amortizorului de Granule pentru a vă asigura că nu mai există granule.

A se vedea Imagine 29 Amortizor de granule

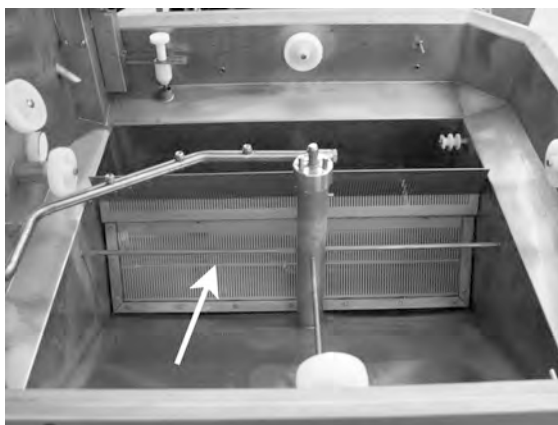

Imagine 29 Amortizor de granule

- 7 Asigurați-vă că banda de etanșare a amortizorului de granule este neavariată.
- 8 Verificați și curățați duzele de spălare. Dacă este necesar deșurubați garnitura inelară exterioară atunci când există blocaje.
- 9 Curățați și clătiți sita inferioară (A) cu apă. Asigurați-vă că pe sită nu există reziduuri alimentare.

A se vedea Imagine 30 Sita inferioară și senzorul de nivel

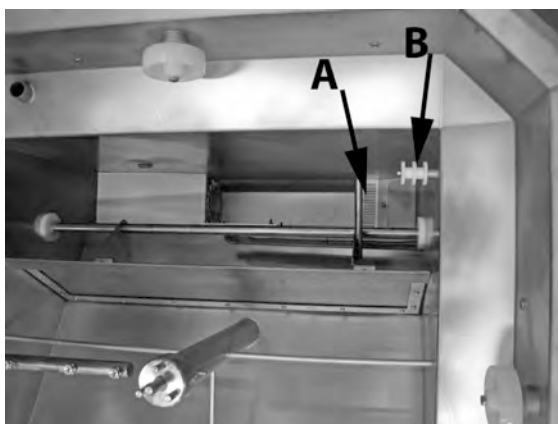

Imagine 30 Sita inferioară și senzorul de nivel

- 10 Ștergeți senzorul de nivel (B).

A se vedea Imagine 30 Sita inferioară și senzorul de nivel

- 11 Ștergeți unsoarea de pe garniturile de capac.
- 12 Verificați dacă rolele care susțin roata coșului se rotesc liber.

- 13 Verificați funcționarea robinetului de preaplin. Curățați-l, dacă este necesar.

A se vedea Imagine 31 *Robinet de preaplin*



Imagine 31 *Robinet de preaplin*

- 14 Partea de sus trebuie ștersă atunci când este necesar sau cel puțin lunar.

- 15 Pentru instrucțiuni video, utilizați codul QR și urmăriți curățarea zilnică pe Youtube

A se vedea Imagine 32 *Cod QR*



Imagine 32 *Cod QR*



NOTĂ

Exteriorul mașinii **nu** trebuie spălat cu apă la înaltă presiune.

Înlocuirea elementelor curățate

- Repoziționați sita de jos dacă a fost desfăcută.
- Montați la loc grila rezervorului
- Montați la loc roata coșului

3.3 În timpul nopții sau în cazul opririlor de durată mai mare

- Asigurați-vă că rezervorul de spălare este gol după curățare.
- Ridicați capacul în cea mai înaltă poziție și preveniți coborârea cu știftul furnizat
- Lăsați cârligul poziționat atât timp cât mașina este oprită.

A se vedea Imagine 33 *Fixarea capacului*

- Granulele trebuie să fie stocate în colectorul de granule din interiorul mașinii.
- Pentru opriri mai lungi, orice apă rămasă la fundul rezervorului trebuie eliminată folosind un burete sau un absorbant similar
- După o oprire îndelungată, verificați funcționarea mașinii conform manualului de service, eventual cu ajutorul unui tehnician de service.



Imagine 33 *Fixarea capacului*

3.4 GD Memo™

GD memo este o funcție integrată care informează utilizatorul cu privire la cele mai importante cerințe de întreținere ale mașinii. GD Memo asigură obținerea unei spălări optime, evită blocajele din timpul orelor de vârf și menține cele mai mici costuri de exploatare posibile. Această funcție este integrată în panoul de control și asigură utilizatorului informații, după urmează:

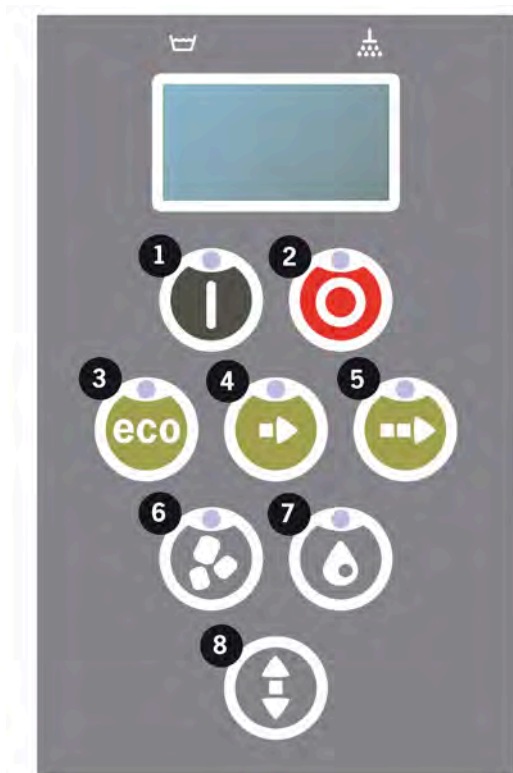

1. Este momentul să schimbați apa de spălare

– pentru a asigura un rezultat adecvat al spălării. Butonul „spălare fără granule” (7) se aprinde intermitent și este afișat pe ecran mesajul „Schimbați apa”. Aceste informații dispar după ce apa a fost schimbată sau resetarea poate fi efectuată apăsând butonul de oprire (2), eliberând-l, așteptând 3 secunde și apoi apăsând butonul (7) de cinci ori. După resetare, este afișat mesajul „OK” timp de 2 secunde. Acest memento apare implicit după fiecare 30 de cicluri de spălare. Numărul de cicluri de spălare poate varia între 15 și 40.

2. Este momentul să schimbați Granulele

– pentru a menține puterea de spălare a mașinii. Butonul „Spălare cu granule” (6) se aprinde intermitent și este afișat mesajul „Schimbați granulele acum! Consultați instrucțiunile de pe recipient” se afișează pe ecran. După schimbarea granulelor, resetați funcția memento apăsând butonul de oprire (2), așteptați timp de 3 secunde, apoi apăsați butonul de granule (6) de 5 ori. După resetare, este afișat mesajul „OK” timp de 2 secunde. După fiecare 2.500 de cicluri de spălare pentru Power Granules Original și după fiecare 1.600 de cicluri

pentru PowerGranules BIO apare un memento pentru schimbarea granulelor. Procedura de resetare a alarmei este scrisă și pe recipientul pentru granule, pentru un acces ușor la instrucțiuni.

3. Este momentul pentru întreținerea periodică

— pentru a evita reparații costisitoare și defectări inutile. Butonul de oprire (2) se aprinde intermitent și este afișat un mesaj pe ecran. Mesajul este „Interval service 1”, „Interval service 2” sau „Interval service 3”, în funcție de lucrarea de service necesară. Secvența pentru apelurile de service este: 1, 2, 1, 3, 1, 2, 1, 3... Numărul de telefon pentru compania de service sau Nor:disk este afișat sub mesajul privind lucrările de service. Funcția memento poate fi resetată de un tehnician de service autorizat după efectuarea lucrării de service. După resetare, este afișat mesajul „OK” timp de 2 secunde. Mesajul de service apare la fiecare 10.000 de programe sau la fiecare 20 de luni, oricare survine mai întâi.

Prioritatea de alarmă

- „Schimbați apa de spălare” va avea întotdeauna prioritatea maximă
- După ce a fost schimbată apa și a fost resetat mesajul, poate fi afișat următorul mesaj.
- Prioritate secundară: mesajele „Schimbați granulele acum”, „Timpul pentru lucrarea de service” sunt afișate alternativ, dacă sunt emise în același timp.
- Memento-urile sunt afișate intermitent până la resetarea mesajelor.

4 Documentația privind igiena și funcționarea HACCP (sistemului de analiză a riscurilor și a punctelor de control critice)

4.1 Generalități

Instrumentul de documentare a Nordisk Clean Solutions, GDTdirect™, este o funcție integrată pentru documentarea parametrilor de funcționare ai mașinii de spălat vase și a sistemului de analiză a riscurilor și a punctelor de control critice, HACCP. Pot fi vizualizate următoarele:

- Datele de operare pentru ultimele 200 programe de spălare pot fi vizualizate direct în fereastra panoului de control.
- Descărcarea datelor de operare pentru cele mai recente 200 de programe de spălare se poate face prin intermediul portului USB. În raportul exportat sunt disponibile și datele referitoare la cea mai recentă intervenție de service și cea mai recentă schimbare de granule (date prezente atunci când a fost resetată alarma).
- Consumul însumat de apă și energie electrică, începând de la pornirea mașinii.

4.2 Citirea datelor cu ajutorul panoului de comandă

- 1 Apăsăți butonul de oprire (2), eliberați-l și așteptați 3 secunde.
- 2 Apăsăți butonul pentru program scurt (4) de patru ori.
- 3 Utilizați butonul „program ECO” (3) sau butonul „program normal” (5) până se afișează pe ecran „Citiți datele de operare”. Confirmați alegerea apăsând butonul de confirmare (1).
- 4 Datele de operare pentru ultimul program derulat sunt afișate pe ecran;

200121 15:19 SG 65/85 OK

Informațiile sunt definite după cum urmează:

- Data; 200121 21 ianuarie 2020
- Oră; 15.19 3.19 p.m
- Tipul programului: E, S, N care înseamnă program Eco, Scurt și Normal
- Spălarea cu granule, indicată cu „G”, în caz contrar această căsuță nu este completată
- 65; indică temperatura medie din rezervorul de spălare în timpul spălării.
- 85; indică temperatura minimă din rezervorul de clătire în timpul clătirii
- „OK” pe afișaj indică faptul că volumul complet numărat în litri a fost utilizat în ciclul de clătire. Dacă pe afișaj apare „NA”, nu s-a folosit volumul complet de litri. Programele care sunt presetate la aceasta sunt ciclul ECO și toate modurile COMBI / PLUS, acestea rulează la timp.



NOTĂ

Dacă programul de spălare a fost anulat datorită unei erori de operare sau unei erori tehnice, nu este indicată și temperatura și în locul acesteia apare „eroare” plus un cod de eroare.

200121 15:19 Eroare SG 103

- 5 Pentru a vizualiza informații despre un program derulat anterior, derulați înapoi și înainte în listă folosind butonul „program ECO” (3) sau butonul „program normal” (5).
- 6 Pentru a finaliza derularea listei și a o părăsi, apăsăți butonul confirmare (1).
- 7 Apăsăți butonul de oprire (2) pentru a reveni la modul de operare.

4.3 Valorile însumate ale consumului de energie electrică și apă

- 1 Repetați pașii 1-3 de pe pagina anterioară pentru a accesa meniul de utilizare, dar selectați „Valorile însumate ale consumului de energie electrică și apă” la pasul 3.
- 2 Sunt afișate valorile însumate care sunt calculate din datele de operare. Valorile au o marjă de eroare de aproximativ 10%.
- 3 Valorile sunt prezentate după cum urmează:

kWh acumulați: 125
Litri acumulați: 256

N.B. În cazul în care panoul de comandă al mașinii a fost înlocuit, controlul este resetat.

4 Documentația privind igiena și funcționarea HACCP (sistemului de analiză a riscurilor și a punctelor de control critice)

4.4 Descărcarea datelor de operare prin intermediul portului USB

4.4 Descărcarea datelor de operare prin intermediul portului USB

1 Apăsați butonul de oprire.

2 Introduceți un stick USB.

Portul USB este amplasat pe partea dreaptă a mașinii.

A se vedea *Imagine 34 Port USB*



Imagine 34 Port USB

3 Mențineți apăsată butoanele Program eco și Program normal timp de 2 secunde.

4 După 10 secunde, butonul se aprinde în culoarea verde.

5 Când se stinge LED-ul verde, stick-ul USB poate fi îndepărtat.

6 Asigurați-vă că închideți capacul de protecție apăsând-l ferm după fiecare utilizare!

5 Depanare și alerte

5.1 Mențiuni privind utilizatorul

- Notificările asociate cu utilizatorul sunt codurile 116, 118, 120, 124 și 132. Acestea apar pe afișaj cu un mesaj. Tabelul de mai jos furnizează mai multe detalii despre notificările asociate cu utilizatorul.
- Când este afișată o alertă, programul este întrerupt întotdeauna.
- După verificare și remedierea problemei, alerta poate fi resetată prin apăsarea butonului de oprire.

Error code	Meaning	Cause	Remedy
116	Nivel scăzut de apă, problemă cu spuma.	Se formează spumă în mașină	Evitați utilizarea unui detergent pentru spălare manuală. Schimbați apa de spălare. Contactați furnizorul de detergent dacă problema cu formarea spumei persistă în continuare. Resetați alarma apăsând butonul de oprire.
118	Robinetul de golire nu este închis	Robinetul de golire s-a deschis în timpul unui proces al mașinii.	Închideți robinetul de golire și resetați alarma apăsând butonul de oprire.
120	Dispozitiv de antrenare coș blocat.	Ceva împiedică rotația coșului.	Verificați să nu fie nimic blocat între coș și roata de coș. Resetați alarma apăsând butonul de oprire.

Error code	Meaning	Cause	Remedy
124	Protecția împotriva lovirii a fost activată	Ceva împiedică mișcarea de coborâre a capacului.	Îndepărtați orice obstacol din calea capacului și, dacă este necesar, reîncărcați obiectele ce trebuie spălate în coș. Verificați elementele mecanice pentru deplasarea capacului.
132	Curățați senzorul de nivel	Senzorul de nivel este, probabil, murdar sau apa nu a fost schimbată după o perioadă de oprire mai lungă.	Coborâți nivelul și curățați senzorul de nivel din rezervorul de spălare. Reumpleți rezervorul. Dacă senzorul este deja curățat, reșetați eroarea și puneți mașina în modul încălzire pentru încălzire continuă

5.2 Coduri erori

Semnificația codurilor de eroare poate fi găsită în tabelul de mai jos.

Error code	Meaning	Cause	Remedy
001		Program întrerupt de operator.	Acest cod de eroare este afișat doar atunci când sunt citite datele de operare.
103	Protector motor deconectat pentru pompă de spălare.	Motorul este supraîncărcat, programul este întrerupt.	Contactați un tehnician de service!
104	Protector de supra-încălzire deconectat pentru pompă de clătire, program întrerupt.	Supraîncălzire a încălzitorului rezervorului de clătire.	Curățați senzorul de nivel. Resetați protecția împotriva supraîncălzirii. În cazul în care codul de eroare re apare în următoarele ore, contactați un tehnician de service.
105	Protector de supra-încălzire deconectat pentru rezervor de spălare, program întrerupt.	Încălzitorul rezervorului de spălare este supraîncălzit.	Curățați senzorul de nivel. Resetați protecția împotriva supraîncălzirii. În cazul în care codul de eroare re apare în următoarele ore, contactați un tehnician de service.
107	Temperatura nu este atinsă în rezervorul de spălare	Temperatura nu a fost atinsă în rezervorul de spălare, program întrerupt.	Resetați alarma apăsând butonul de oprire. Dacă alarma se produce din nou, contactați un tehnician de service.

Error code	Meaning	Cause	Remedy
108	Temperatura nu este atinsă în rezervorul de clătire	Temperatura în rezervorul de clătire nu a fost atinsă, procesul în desfășurare a fost întrerupt.	Resetați alarma apăsând butonul de oprire. Dacă alarma se produce din nou, contactați un tehnician de service.
110	Senzorul de temperatură a rezervorului de clătire nu funcționează.	Senzorul de temperatură din rezervorul de clătire este deteriorat.	Contactați un tehnician de service!
111	Senzorul de temperatură al rezervorului de spălare nu funcționează	Senzorul de temperatură din rezervorul de spălare este defect	Contactați un tehnician de service!
112	Nivelul apei este prea mic în rezervorul de clătire.	Nivelul rezervorului de clătire a scăzut prea mult.	Contactați un tehnician de service!
113	Nivelul apei este prea scăzut în rezervorul de spălare.	Nivelul din rezervorul de spălare a scăzut prea mult.	Contactați un tehnician de service!
114	Durată prea mare de umplere a rezervorului de spălare.	Umplerea rezervorului de clătire a depășit limita de timp.	Verificați alimentarea cu apă a mașinii, precum și pompa de clătire. Curățați duzele/ conducta de clătire. Resetați alarma apăsând butonul de oprire. Dacă alarma se produce din nou, contactați un tehnician de service.

Error code	Meaning	Cause	Remedy
115	Durată prea mare de umplere a rezervorului de clătire	Umplerea rezervorului de clătire a depășit limita de timp.	Verificați alimentarea cu apă a mașinii, precum și valva electromagnetică pentru umplerea rezervorului de clătire. Resetați alarma apăsând butonul de oprire. Dacă alarma se produce din nou, contactați un tehnician de service.
117	Timp de clătire prea mare.	Timp de clătire prea mare. Volumul corect al apei nu a fost atins la timp.	Curățați duzele/ conducta de clătire. Resetați alarma apăsând butonul de oprire. Dacă alarma se produce din nou, contactați un tehnician de service.
119	Protector motor deconectat, pompă de spălare.	Motorul este supraîncărcat, programul este întrerupt.	Contactați un tehnician de service!
121	Protector motor deconectat, pompă de amplificare.	Motorul este suprasolicitat.	Contactați un tehnician de service!
122	Mișcare incorrectă a capacului (închidere).	Capacul nu s-a deschis la timp. (Durează mai mult de 20 de secunde)	Verificați apa de intrare. Resetați alarma apăsând butonul de oprire. Dacă alarma se produce din nou, contactați un tehnician de service.

Error code	Meaning	Cause	Remedy
123	Mișcare incorectă, în sus, a capacului	Capacul nu s-a deschis la timp. (Durează mai mult de 20 de secunde).	Verificați apa de intrare. Resetați alarma apăsând butonul de oprire. Dacă alarma se produce din nou, contactați un tehnician de service.
125	Mișcare incorectă a capacului, întrerupător de siguranță.	Întrerupătorul de siguranță nu a semnalat unității de comandă în termen de 5 secunde faptul că a fost ridicat capacul de la rezervor.	Contactați un tehnician de service!
127	Întrerupătorul de siguranță nu funcționează corect.	Întrerupătorul de siguranță transmite semnale ilogice.	Contactați un tehnician de service!
130	Placa IO nu a fost testată în timpul producției.	Placa de circuite IO nu a fost testat în timpul producției.	Contactați un tehnician de service!
133	Timp de clătire prea scurt.	Apa de clătire a fost evacuată prea rapid, cauzând clătirea insuficientă și încălzirea vaselor.	Contactați un tehnician de service!
134	Funcția de detectare a nivelului în rezervorul de clătire este nefuncțională.	Semnal incorect privind nivelul de la unul dintre senzorii de nivel din rezervorul de clătire.	Opriți mașina! Continuarea funcționării poate cauza deteriorarea altor componente. Contactați un tehnician de service!
143	Eroare ID.	Eroare de natură electrică, identitate în afara gamei.	Contactați un tehnician de service!

Error code	Meaning	Cause	Remedy
144	Tensiune de intrare incorrectă la placa de circuite IO.	Tensiune de intrare incorrectă la placa de circuite IO.	Continuarea funcționării poate cauza deteriorarea altor componente. Contactați un tehnician de service.
145	Comutatorul de ridicare a capacului este deteriorat.	Sistemul de senzori pentru capac nu funcționează.	Contactați un tehnician de service!

6 Note
