

# Granule Gastro®

Manuale utente



**NOR:DISK**  
CLEAN SOLUTIONS

Art. no IT16235

Nordisk Clean Solutions si riserva il diritto di apportare modifiche tecniche ai prodotti senza preavviso.

Ci scusiamo per eventuali errori di trascrizione e stampa.

[www.nordiskclean.com](http://www.nordiskclean.com)

Tel. +46 40 671 50 60



---

# Contenuti

---

DICHIARAZIONE CE DI CONFORMITÀ PER LE MACCHINE	5
1 Descrizione generale e sicurezza	7
1.1 All'utente	7
1.2 Norme di sicurezza	8
1.3 Dati tecnici	10
1.4 Granuli	13
1.5 SIMpel™— facile accesso alle informazioni	14
2 Istruzioni	17
2.1 Procedura di avvio	17
2.2 Cestello di lavaggio Pro	21
2.3 Accessori	24
2.4 Pannello di controllo	26
2.5 Avvio e funzionamento	27
2.6 Selezione della lingua	30
2.7 Impostazione di data e ora	31
3 Pulizia quotidiana	33
3.1 Raccolta e pulizia dei granuli	33
3.2 Pulire l'interno della vasca	35
3.3 Spegnimento per la notte e per periodi più lunghi	38
3.4 GD Memo™	39
4 HACCP, documentazione sull'igiene e sul funzionamento	41
4.1 Informazioni generali	41
4.2 Leggere i dati dal pannello di controllo	42
4.3 Consumo complessivo di acqua ed elettricità	44
4.4 Scaricare i dati operativi dalla porta USB	45
5 Ricerca dei guasti e avvisi	47
5.1 Avvisi relativi all'utente	47
5.2 Codici di errore	49
6 Annotazioni	55



---

# DICHIARAZIONE CE DI CONFORMITÀ PER LE MACCHINE

---

Originale

Direttiva 2006/42/CE, Allegato II 1A

**Fabbricante (e se del caso il suo rappresentante autorizzato):**

Società: Nordisk Clean Solutions  
Indirizzo: Jägershillsgatan 13, 213 75 Malmö

**Con la presente dichiara che**

Tipo di macchina: lavaggio pentole con granuli per  
cucine commerciali  
N. della macchina: Granule Gastro®

**È conforme ai requisiti della Direttiva macchine 2006/42/CE.**

**È conforme ai requisiti applicabili delle direttive CE seguenti:**

2014/30/UE, EMC

2011/65/UE, RoHS

2012/19/EU, RAEE

**Sono state applicati i seguenti standard armonizzati:**

EN 60204-1:2018

SS-EN 60335-1:2012

SS-EN 60335-2-58:2019

SS-EN 55014-1:2017

SS-EN IEC 61000-6-1:2019

SS-EN IEC 61000-6-2:2019

SS-EN 61000-6-3:2007

IEC 61000-6-3:2006/AMD1:2010

**Sono state applicate le seguenti altre norme e specifiche:**

SS-EN 1717:2000

SS-EN 13077:2018

**Persona autorizzata a redigere il documento tecnico:**

Nome: Staffan Stegmark  
Indirizzo: Jägershillsgatan 13, 213 75 Malmö

**Firma:**

Luogo e data: Malmö, 28/02/2025

Firma:



Nome: Mikael Samuelsson  
Posizione: CEO



---

# 1 Descrizione generale e sicurezza

---

## 1.1 All'utente

Granule Gastro è una lavapentole con tecnologia a Granuli, una macchina lavapentole per cucine commerciali progettata per il lavaggio di pentole e tegami.

Questo manuale Vi guiderà nel corretto utilizzo della Vostra lavapentole Granule Gastro®.

Nordisk Clean Solutions raccomanda di leggere attentamente il manuale per essere certi di installare e utilizzare la macchina in modo corretto e sicuro.

Tenere sempre a portata di mano il manuale per tutta la vita utile della macchina.

Nordisk Clean Solutions non si assume alcuna responsabilità per danni all'apparecchiatura o per altri danni o lesioni causati dalla mancata osservanza delle istruzioni contenute nel presente manuale.

Il manuale d'uso è costituito dalle istruzioni originali.

## 1.2 Norme di sicurezza

**N.B.**

*Leggere attentamente le avvertenze di sicurezza e le istruzioni per l'uso in questo manuale. Conservare le istruzioni per l'uso per consultazioni future. Nordisk Clean Solutions non si assume alcuna responsabilità o garanzia in caso di mancata osservanza delle presenti avvertenze di sicurezza e delle istruzioni per l'uso.*

*Non apportare modifiche, aggiunte o ricostruzioni alla lavapentole senza l'approvazione del produttore. Utilizzare la lavapentole solo dopo aver letto e compreso il manuale d'uso. Consentire a Nordisk Clean Solutions di fornire informazioni sull'uso e sul funzionamento della lavapentole.*

*Usare sempre la macchina come descritto in queste istruzioni per l'uso. Provvedere a formare il personale addetto all'uso della macchina e informarlo in merito alle avvertenze di sicurezza. Ripetere regolarmente le sessioni di formazione per prevenire eventuali incidenti.*

Per la massima sicurezza, verificare regolarmente il corretto funzionamento del salvavita (FI) premendo il pulsante di prova.

Al termine del lavoro, chiudere la valvola di intercettazione dell'acqua e disinserire l'alimentazione elettrica.

**ATTENZIONE**

*La macchina utilizza acqua bollente. Evitare il contatto con la pelle, in quanto sussiste il rischio di ustione!*

**ATTENZIONE**

*Rischio di scivolamento se i Granuli cadono a terra.*

**ATTENZIONE**

*La formaldeide, pericolosa se inalata, può formarsi se i granuli costituiti da plastica POM prendono fuoco. Non si applica ai PowerGranules BIO.*



**ATTENZIONE**

*Bloccare sempre il coperchio in posizione aperta con l'apposito perno di sicurezza prima di effettuare la pulizia quotidiana.*

*Non appoggiare eventuali oggetti sopra il coperchio per non interferire con il movimento di apertura. In caso contrario, sussiste il rischio di danni all'attrezzatura.*

**AVVERTENZA**

*Se il cavo di alimentazione è danneggiato, deve essere sostituito dal produttore, dal suo agente di assistenza o da persone parimenti qualificate per evitare pericoli.*

**N.B.**

*Per quanto riguarda la manipolazione e l'uso di detersivi e agenti per il risciacquo con il prodotto, si prega di consultare le istruzioni del produttore chimico. Utilizzare prodotti di alta qualità per ottenere il miglior risultato di lavaggio. Fare inoltre riferimento alle informazioni relative al detersivo e all'agente per il risciacquo presenti del Manuale di servizio.*

## 1.3 Dati tecnici

### GENERALE

Composizione	Lavapentole a capotta Cestello rotondo girevole in acciaio inox
Dimensioni esterne	2339 (± 25) x 850 x 1002 mm A x L x P (aperta)
Peso	403 kg (macchina piena) 310 kg (macchina vuota)
Capacità della vasca	83 litri
Volume di carico	220 litri (Ø 700 mm x A 570 mm)
Volume acqua di risciacquo	4 litri (programma ECO) 8 litri (programma Breve/Normale) Per ottenere 3600 HUE conformemente alle linee guida sull'igiene ANSI/NSF 3, sono necessari 8 litri.
Quantità di Granuli	8 litri
Temperatura acqua di lavaggio	65 °C
Temperatura acqua di risciacquo	85 °C
Livello di pressione sonora	< 70 dB (A)

### PROGRAMMI E CAPACITÀ

Programmi di lavaggio con granuli	Eco: 2 min, 10 sec
	Breve: 3 min, 20 sec (+30 sec con riduzione del vapore)
	Normale 5 min, 20 sec (+30 sec con riduzione del vapore)
Programmi di lavaggio senza granuli	Eco: 2 min, 10 sec
	Breve: 2 min, 40 sec (+30 sec con riduzione del vapore)
	Normale: 4 min, 40 sec (+30 sec con riduzione del vapore)
Capacità massima / normale all'ora modalità lavaggio pentole (capacità normale compresa manipolazione)	144/114 GN 1/1 o quantità simile di altre pentole

Capacità per programma	6 GN 1/1 con profondità 65 mm o 3 GN 1/1 con profondità fino a 200 mm e 3 GN 1/1 con profondità fino a 65 mm o quantità simile di altre pentole
------------------------	---

### COLLEGAMENTO ELETTRICO

Tensione**	3~ 400-415V/50 Hz + PE 3~ 230V/50Hz + PE 3 ~ 380 V/50 Hz + PE
Fusibile (uscita 11,9 kW)	25A (380, 400V, 415V) 40A (230V)
Fusibile (uscita 16,9 kW)	32A (400V-415V, 380V)
Frequenza	50 Hz
Uscita massima	11,9 kW (riempimento a caldo) 16,9 kW (riempimento a freddo)
Motorino pompa di lavaggio	2,6 kW
Motorino pompa di risciacquo	0,37 kW
Elemento riscaldante vasca di lavaggio*	9 kW uscita 11,9 kW 14 kW uscita 16,9 kW
Elemento riscaldante serbatoio risciacquo*	9 kW uscita 11,9 kW 14 kW uscita 16,9 kW
Classe di protezione	IPX5

### COLLEGAMENTO IDRICO

Durezza/Collegamento	Durezza totale: 3-7 °dH, 5-12 °TH, 53-125 PPM  ¾" BSP maschio (DN20)
Collegamento A	Unità 11,9 kW: 100 - 600 kPa (1 - 6 bar), 15 l/min, 55-65 °C (riempimento a caldo)  Unità 16,9 kW: 100 - 600 kPa (1 - 6 bar), 15 l/min, 5-65 °C (riempimento a caldo o a freddo)  NOTA! Non usare acqua derivante da un processo di osmosi inversa o acqua interamente addolcita.

Collegamento B	Unità da 11,9/16,9 kW: 100 – 600 kPa (1 – 6 bar), 15 l/min, < 20 °C  (300 – 600 kPa (3 – 6 bar) 15 l/min, con opzione di riduttore di vapore incorporata) < 20 °C
----------------	---

### SCARICO E VENTILAZIONE

Ventilazione con riduttore di vapore	150 m <sup>3</sup> /h
Ventilazione senza riduttore di vapore	400 m <sup>3</sup> /h
Calore emesso nell'ambiente con riduttore di vapore (totale/sensibile/latente)	1,2 kW / 0,4 kW / 0,8 kW
Calore emesso nell'ambiente senza riduttore di vapore (totale/sensibile/latente)	1,6 kW / 0,4 kW / 1,2 kW
Tubo di scarico	Tubo Ø 32 mm (diametro esterno)
Scarico	Requisito capacità 50 l/min  Nessuna pompa di scarico, scarico gravitazionale  La macchina non deve essere posizionata direttamente sopra lo scarico.

### DETERSIVO E AGENTE PER IL RISCIACQUO

Detersivo e brillantante	Necessari. Segnale 230 V c.a. disponibile da una scatola separata  Carico massimo totale 0,5 A
--------------------------	--

\* Non utilizzati contemporaneamente

\*\* Per dati specifici riguardanti le macchine fornite, vedere la targhetta sulle prestazioni della macchina



#### **N.B.**

*Granule Gastro® è fornita con un cavo elettrico di 2 metri da collegarsi a un dispositivo approvato di disinserimento dell'alimentazione a parete. Il dispositivo di disinserimento dell'alimentazione non è incluso nella fornitura.*

## 1.4 Granuli

- I granuli sono stati progettati appositamente per funzionare con le lavapentole/lavapadelle di Nordisk Clean Solutions.
- Oltre ad assicurare un lavaggio ottimale, durano di più e contribuiscono a prolungare la vita utile della macchina.
- Abbiamo due diversi tipi di granuli. PowerGranules Original e PowerGranules BIO, una scelta più sostenibile in quanto parzialmente biodegradabile.

### **Raccolta dei granuli nell'ambito della pulizia giornaliera**

- Inserire il proprio raccoglitore per granuli nella macchina seguendo le istruzioni nella sezione Pulizia giornaliera di questo manuale.
- Selezionare un "Programma di raccolta granuli" premendo "STOP", attendere 6 secondi, quindi premere e tenere premuto il pulsante granuli e il pulsante per il programma breve finché sul display non appare il messaggio "Programma di raccolta granuli".
- Per un risultato di lavaggio ottimale senza aloni, verificare quotidianamente il livello raccomandato di granuli (8 litri) durante la raccolta dei granuli. **Rabboccare i granuli se il livello scende al di sotto della tacca orizzontale.**

Vedere Figura 26 *Controllare il livello dei granuli*

- Non mescolare PowerGranules Original e PowerGranules BIO nella macchina. Tecnicamente, la macchina non subirebbe danni, tuttavia la gestione dei rifiuti è diversa (vedi sotto), quindi si consiglia di cambiare l'intero lotto di granuli quando si passa a PowerGranulesBIO®.

### **Sostituzione dei granuli consumati**

- Attenersi all'intervallo raccomandato di sostituzione dei granuli specificato da GDMemo™ (il messaggio appare ogni 2500 cicli con granuli per PowerGranules Original e ogni 1600 cicli per PowerGranules BIO®). Eseguire un programma di raccolta granuli come indicato sopra e sostituire con un nuovo lotto.
- Dopo aver sostituito i granuli, azzerare il promemoria premendo il pulsante STOP, attendendo 3 secondi e premendo 5 volte il pulsante Granuli. 2 secondi dopo l'azzeramento, sul display appare OK.
- I granuli consumati devono essere trattati come rifiuti non pericolosi. I granuli usati devono essere sigillati in un secchio di plastica con un coperchio o in un sacchetto di plastica prima di essere smaltiti. I PowerGranules Original possono essere smaltiti come plastica riciclabile o rifiuti combustibili. I PowerGranules BIO® devono essere smaltiti come rifiuti combustibili o secondo le normative locali. I PowerGranules BIO® sono parzialmente biodegradabili, pertanto non possono essere riciclati come rifiuti di plastica.

## 1.5 SIMpel™— facile accesso alle informazioni

Per consentire all'operatore di trovare più facilmente informazioni relative alla macchina e su come usarla, è presente un codice QR sulla stessa.

L'adesivo è posto sotto o sul lato del display.



- 1 Scansionare il codice QR sull'adesivo.

Vedere Figura 1 *Codice QR sull'adesivo*



**Figura 1 Codice QR sull'adesivo**

- 2 Quando si esegue la scansione del codice QR, si entra nel seguente menu.

(Nota: l'interfaccia può variare a seconda del dispositivo utilizzato).

Vedere Figura 2 *Menu*



**Figura 2 Menu**

- 3 Selezionare la lingua nell'angolo in alto a destra. La lingua predefinita è l'inglese.

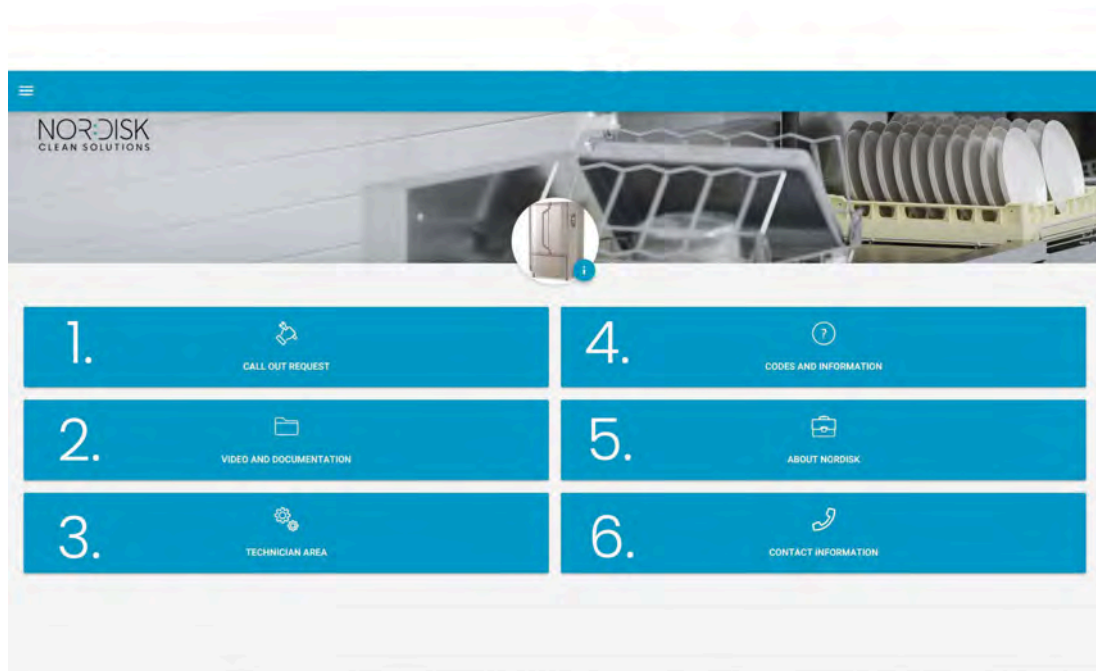

### Spiegazione delle diverse voci:

1. RICHIESTA DI ASSISTENZA	Richiedere un intervento di assistenza sulla macchina
2. VIDEO E DOCUMENTAZIONE	Manuali d'uso e video su accessori/pulizia quotidiana
3. AREA TECNICI	Solo per tecnici/partner di assistenza
4. CODICI E INFORMAZIONI	Lista di codici errore
5. INFORMAZIONI SU NOR: DISK	Link al nostro sito web
6. INFORMAZIONI DI CONTATTO	Informazioni di contatto del partner di assistenza





---

## 2 Istruzioni

---

### 2.1 Procedura di avvio

- 1 Posizionare la griglia della vasca.

Vedere Figura 3 *Griglie della vasca*

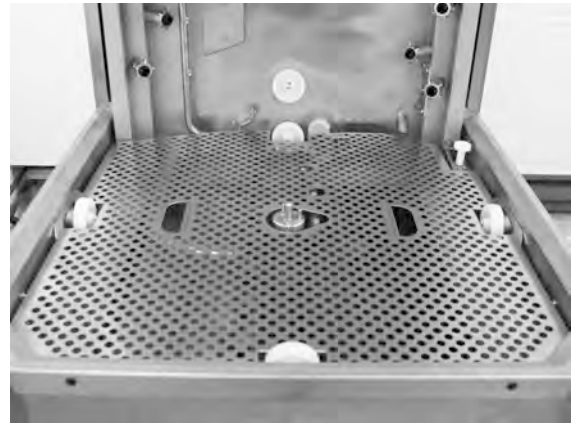

**Figura 3 Griglie della vasca**

- 2 Posizionare la ruota del cestello.

Ruotarlo finché non scende sui perni al centro della ruota.

Vedere Figura 4 *Ruota del cestello*



**Figura 4 Ruota del cestello**

- 3 Svuotare il raccoglitore per granuli con i granuli nella parte sinistra della vasca di lavaggio.

Vedere Figura 5 *Riempimento Granuli*

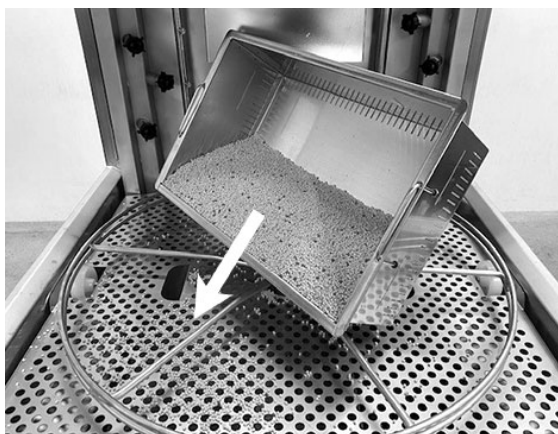

**Figura 5 Riempimento Granuli**

- 4 Chiudere la valvola di scarico sulla parte anteriore della macchina

Vedere Figura 6 *Valvola di drenaggio*



**Figura 6 Valvola di drenaggio**

- 5 Accendere l'interruttore principale.



**N.B.**

*Non appoggiare mai oggetti sopra il coperchio.*

## Riempire di acqua

- 1 Premere il pulsante di conferma (1) per riempire la vasca di lavaggio.

Riempire vasca di lavaggio?

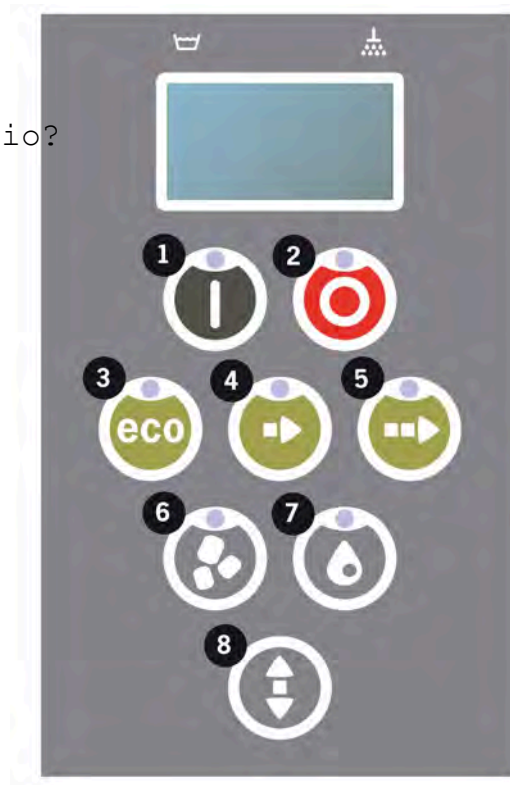

- 2 Se il coperchio si trova in posizione sollevata, si chiuderà automaticamente prima di iniziare l'operazione di riempimento.
- 3 La macchina si riempirà di acqua e si riscalderà fino alla temperatura corretta. Sul pannello, i diodi per la selezione del programma (3-5) lampeggiano fuori sequenza con i diodi per il lavaggio con o senza granuli (6-7) durante il riempimento. Viene visualizzato il seguente messaggio:

XX °C    XX °C  
Riempimento vasca di  
lavaggio

- 4 Il riempimento e il riscaldamento richiedono circa 20 minuti (collegamento all'acqua calda, +55 °C). In caso di collegamento opzionale all'acqua fredda (da +10 a 12 °C), il riempimento e il riscaldamento richiedono circa 40 minuti. Qualora dopo il riempimento non sia stata raggiunta la temperatura corretta nella vasca di lavaggio, viene visualizzato il seguente messaggio:

50 °C    60 °C  
Riscaldamento  
vasca di lavaggio, 65 °C

- 5 Al raggiungimento della temperatura corretta nella vasca di lavaggio, la macchina è pronta all'uso.

A questo punto, viene visualizzato un programma preselezionato;

65 °C    70 °C

Tempo di lavaggio  
programma Eco  
con granuli: 2:10

### Preparare le stoviglie

- 1 Svuotare e raschiare tutti i resti di cibo prima di caricare gli utensili

Vedere Figura 7 *Eliminare i residui*

- Non è necessario ammollo né grattare le pentole.
- Non utilizzare sapone lavamani o simile (per evitare la formazione di schiuma e ulteriori problemi).



**Figura 7 Eliminare i residui**

- 2 Risciacquare pentole e tegami che contengono resti umidi di cibi ricchi di proteine prima di caricarle nella macchina.

## 2.2 Cestello di lavaggio Pro

### **Cestello di lavaggio Pro (29505)**

Cestello con punte pieghevoli, con possibilità di carico per contenitori Gastronorm, pentole e teglie, nonché griglie, teglie da forno e taglieri senza aggiunta di accessori extra.

Capacità: 6 GN 1/1 65 mm o 3 GN 1/1 fino a 200 mm + 3 GN 1/1 fino a 65 mm. 6 GN 2/1 fino a 100 mm o 12 GN 1/4, 1/6, 1/9.

Vedere Figura 8 *Cestello di lavaggio Pro*

È possibile caricare 12 contenitori GN. Scegliere tra GN 1/4, GN 1/6 e GN 1/9.

Vedere Figura 9 *Cestello di lavaggio Pro con contenitori GN piccoli*



**Figura 8 Cestello di lavaggio Pro**



**Figura 9 Cestello di lavaggio Pro con contenitori GN piccoli**

Possibilità di caricare 2 GN 2/1, fino a 100 mm.

Vedere Figura 10 *Due GN 2/1*



**Figura 10 Due GN 2/1**

Aprire le punte.

È possibile caricare coperchi, griglie, teglie da forno e taglieri.

Massimo 6 pezzi.

Vedere Figura 11 *Caricamento di coperchi, griglie, taglieri e teglie da forno*

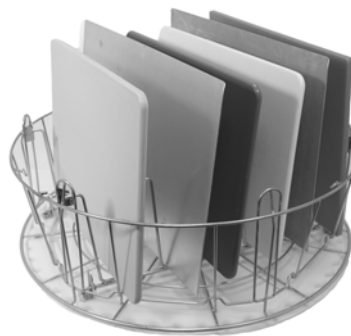

**Figura 11 Caricamento di coperchi, griglie, taglieri e teglie da forno**

Il cestello di lavaggio Pro consente di lavare le pentole in tante dimensioni diverse.

Aprire le punte. Le punte creano più fessure per le pentole e le teglie.

Funziona per pentole e teglie con un labbro intorno al bordo della padella.

Massimo 6 pezzi.

Vedere Figura 12 *Caricamento di pentole più piccole*



**Figura 12 Caricamento di pentole più piccole**

Caricamento di pentole di medie dimensioni e grandi dimensioni.

Vedere Figura 13 *Caricamento di pentole di medie dimensioni e grandi dimensioni*



**Figura 13 Caricamento di pentole di medie dimensioni e grandi dimensioni**

**Cestello per utensili (29495)**

Da inserire nel cestello di lavaggio Pro (29505).

Per fruste, mestoli, ecc. Altezza degli articoli di lavaggio fino a 500 mm.

Un cestello di lavaggio ospita fino a 6 pezzi.

Vedere Figura 14 *Cestello per utensili*

Vedere Figura 15 *Cestello per utensili caricato all'interno del cestello di lavaggio Pro*



**Figura 14 Cestello per utensili**



**Figura 15 Cestello per utensili caricato all'interno del cestello di lavaggio Pro**

Il cestello di lavaggio Pro è molto versatile. L'apertura delle punte offre numerose opzioni di caricamento diverse.

Mescolare contenitori, pentole, teglie e utensili.

Vedere Figura 16 *Cestello di lavaggio Pro con un mix di diverse stoviglie*



**Figura 16 Cestello di lavaggio Pro con un mix di diverse stoviglie**

## 2.3 Accessori

### Supporto pentole flessibile (13789)

Cinghia in gomma con due ganci. Da fissare attorno alle pentole e da agganciare al cestello. Fare attenzione nell'agganciare e rilasciare il nastro, i ganci potrebbero provocare lesioni.

Vedere Figura 17 *Supporto pentole flessibile*.

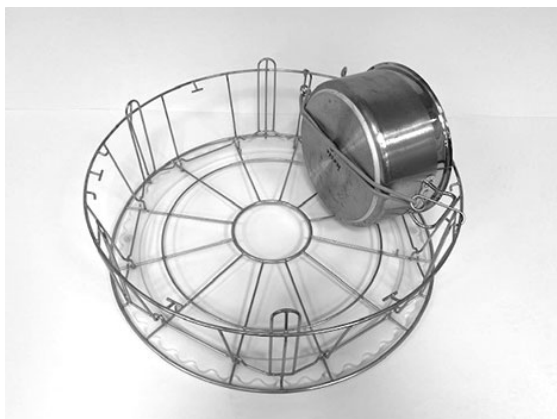

**Figura 17** *Supporto pentole flessibile.*

### Cestello per pentole (21423)

Può contenere 2 pentole grandi (200 mm) oppure 1 pentola grande (400 mm). Da inserire nella macchina al posto del cestello da lavaggio standard.

Vedere Figura 18 *Cestello per pentole*



**Figura 18** *Cestello per pentole*

Quando si posiziona **una** pentola di grandi dimensioni nel cestello per pentole, usare uno o due supporti flessibili per pentole per fissarla.

Agganciare la cinghia in gomma, posizionarla intorno alla pentola e agganciarla alla barra sull'altro lato.

Vedere Figura 19 *Cestello per pentole*



**Figura 19** *Cestello per pentole*



**Supporto multiflex per tegami, piccole terrine e colini (20554)**

Da inserire nel cestello da lavaggio standard (26426). Capacità: fino a 3-4 casseruole o fino a 4-5 ciotole piccole, colini ecc.

Vedere Figura 20 *Supporto multiflex*



**Figura 20** *Supporto multiflex*

**Cestello a rete con coperchio (21477)**

Per mestoli, fruste o articoli piccoli e leggeri.

Aprire le punte, posizionare il cestello all'interno del cestello di lavaggio Pro.

Vedere Figura 21 *Cestello a rete con coperchio*



**Figura 21** *Cestello a rete con coperchio*

**Cestello da lavaggio con griglia inferiore (26140)**

Stessa capacità del cestello di lavaggio Pro (26505). La griglia inferiore impedisce alle maniglie ecc. di scivolare attraverso la parte inferiore del cestello.

Vedere Figura 22 *Cestello da lavaggio con griglia inferiore*

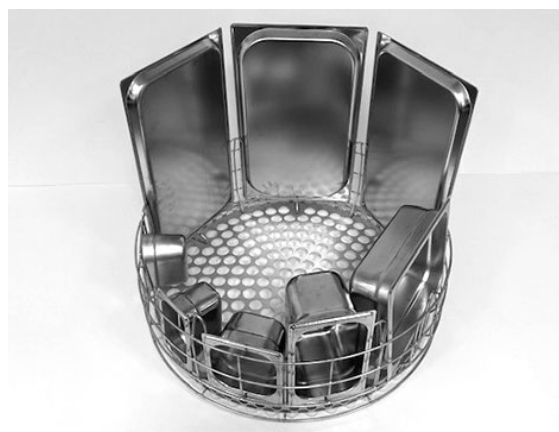

**Figura 22** *Cestello da lavaggio con griglia inferiore*

## 2.4 Pannello di controllo

- 1 Tasto di conferma Questo tasto si usa per rispondere "sì" alle domande mostrate sul display.

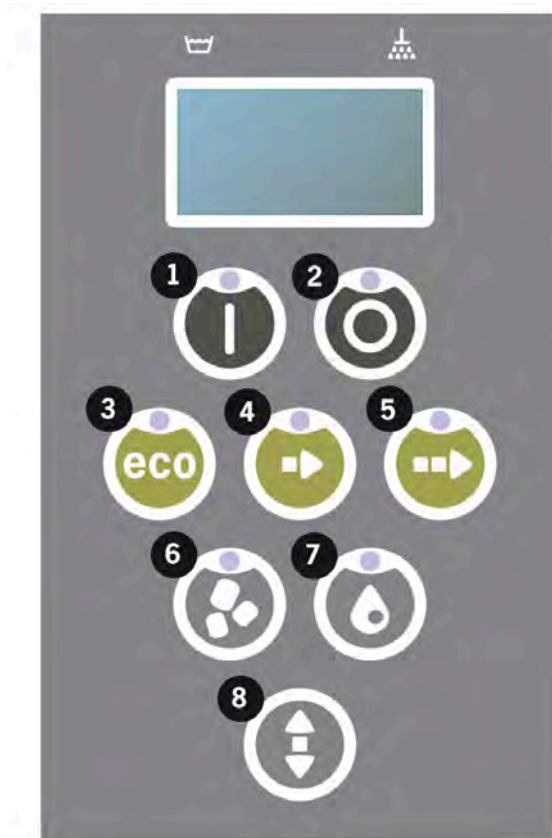

- 2 Il tasto Stop viene usato per resettare eventuali allarmi.

Viene usato anche per attivare la modalità Sleep. Dopo 30 secondi l'illuminazione del display si spegne e la macchina passa in modalità Sleep. Il led rosso del pulsante Stop rimane acceso durante la modalità Sleep ma tutte le funzioni della macchina sono disattivate.

Premere un tasto qualsiasi per riattivare la macchina.

**Nella modalità Sleep la vasca di lavaggio e la vasca di risciacquo non vengono riscaldate.**

- 3 Avviare Programma ECO  
 4 Avviare programma breve  
 5 Avviare programma normale  
 6 Lavaggio con Granuli  
 7 Lavaggio senza Granuli  
 8 Sollevamento e abbassamento coperchio

## 2.5 Avvio e funzionamento

### 1 Premere il tasto di conferma (1).

- Se la temperatura all'interno della vasca di lavaggio è inferiore a 65° C al momento del primo avvio, dopo che la vasca di lavaggio è stata riempita, la macchina continuerà a scaldarsi.
- Il lavaggio ad una temperatura troppo bassa aumenta il rischio di formazione di schiuma e non garantisce l'igiene delle stoviglie.
- La riprogrammazione può essere effettuata solo da personale autorizzato.

62°C (lampeggiante) 59°C  
Riscaldamento  
vasca di lavaggio, 65°C

### 2 Selezionare il lavaggio con o senza granuli (6) o (7). Per il lavaggio di pentole poco sporche, contenitori perforati, contenitori in plastica trasparente o teflon, selezionare un programma senza granuli. Per il lavaggio di pentole e padelle normalmente o molto sporche, selezionare un ciclo forte con granuli per una pulizia ottimale degli utensili.

### 3 Selezionare il tempo di lavaggio richiesto (3), (4) o (5)

#### **ECO**

2 min, 10 sec (con granuli)

2 min, 10 sec (senza granuli)

#### **Breve**

3 min, 20 sec (con granuli)

2 min, 40 sec (senza granuli)

+30 sec con riduttore di vapore opzionale

#### **Normale**

5 min, 20 sec (con granuli)

4 min, 40 sec (senza granuli)

+30 sec con riduttore di vapore opzionale

65°C 85°C  
Programma Eco  
con granuli  
Tempo rimanente: 2:10

### 4 Una volta completato il programma di lavaggio il coperchio si solleva, la macchina passa in modalità stand-by e mostra l'ultimo programma utilizzato, ad es.

65°C 85°C

Tempo di lavaggio  
con granuli  
Tempo di lavaggio: 2:10

**ATTENZIONE**

*Il coperchio non può essere aperto finché il programma di lavaggio non è stato completato.*

- 5 Chiudere il coperchio premendo il pulsante (8) se non si ha intenzione di effettuare immediatamente un altro programma di lavaggio. Questo accorgimento fa risparmiare energia e riduce l'evaporazione dalla vasca di lavaggio.

**Fermare la macchina durante il funzionamento**

- Passare alla funzione lavaggio con acqua per circa 30 secondi per eliminare tutti i granuli. Premere quindi STOP (2).
- In caso di emergenza: premere solamente STOP (2).

**N.B.**

*Sulle stoviglie potrebbe esservi traccia di detersivo e dovrebbero quindi essere nuovamente lavate prima di essere tolte dalla macchina. Non scaricare mai una macchina fermata per un'emergenza! (I granuli rimasti nella pompa senza acqua ostruirebbero l'elica della pompa).*

**Come resettare il dispositivo antisurriscaldamento**

Ripristinare la protezione contro il surriscaldamento nel caso dei codici di errore 104 e 105.

- 1 Svuotare la vasca di lavaggio.
- 2 Pulire il sensore di livello.
- 3 Svitare il cappuccio nero.

- 4 Resettare il dispositivo anti-surriscaldamento inserendo un piccolo cacciavite all'interno del dispositivo e premendo il pulsante di reset. Se il dispositivo antisurriscaldamento è scattato, si sente un click quando viene resettato.

Vedere Figura 23 *Il dispositivo antisurriscaldamento*



**Figura 23 Il dispositivo antisurriscaldamento**

- 5 Se il codice di errore riappare nelle ore successive, contattare un tecnico per l'assistenza.

### **Ispezione delle stoviglie**

- 1 Esaminare le pentole e le padelle dopo ogni programma.
- 2 Per accertarsi che non siano rimasti eventuali granuli, capovolgere tutte le stoviglie (contenitori, padelle ecc.) prima di estrarle dalla macchina.
- 3 Rimuovere eventuali granuli che possono essere bloccati negli angoli, nelle parti strette e in altri punti inaccessibili

Vedere Figura 24 *Assicurarsi che nessun granulo sia bloccato*



**Figura 24 Assicurarsi che nessun granulo sia bloccato**

## 2.6 Selezione della lingua

Per cambiare l'impostazione della lingua:

- 1 Premere il tasto STOP, rilasciarlo e attendere 3 secondi.

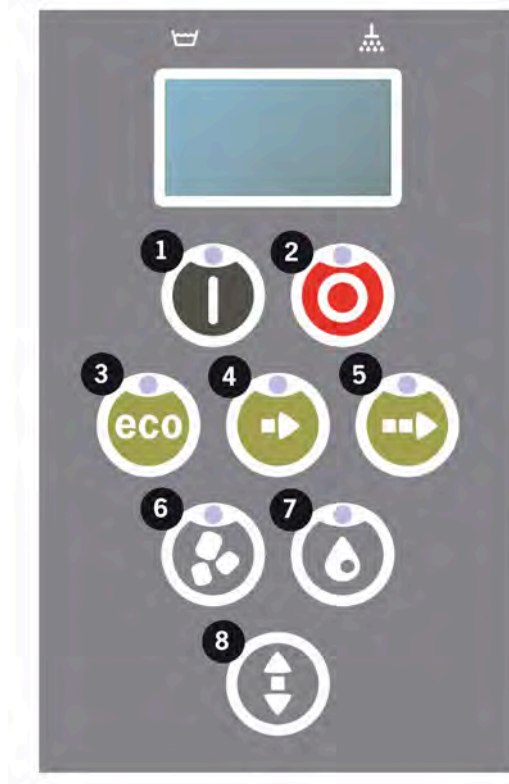

- 2 Premere il pulsante (4) "Programma breve", cinque volte.

- 3 Il display mostra quanto segue:

```
Lingua  
< Inglese >  
Selezionare Indietro
```

- 4 Premere il pulsante Conferma per "select" (seleziona).

- 5 Scorrere utilizzando i pulsanti per i programmi ECO (3) o normale (5), per scorrere l'elenco delle lingue.

```
Lingua  
< Inglese >  
OK Elimina
```

- 6 Selezionare una lingua premendo il pulsante Conferma (1); OK.

- 7 Premere il tasto STOP (2) per uscire dalla modalità programmazione.

## 2.7 Impostazione di data e ora

Per cambiare la data e l'ora:

- 1 Premere STOP (2), quindi premere 5 volte il pulsante per il programma breve (4) e 1 volta il pulsante per il programma ECO (3).

Modificare la data e l'orario

ggmmaa hh:mm

210101 13:00

Scegliere Indietro

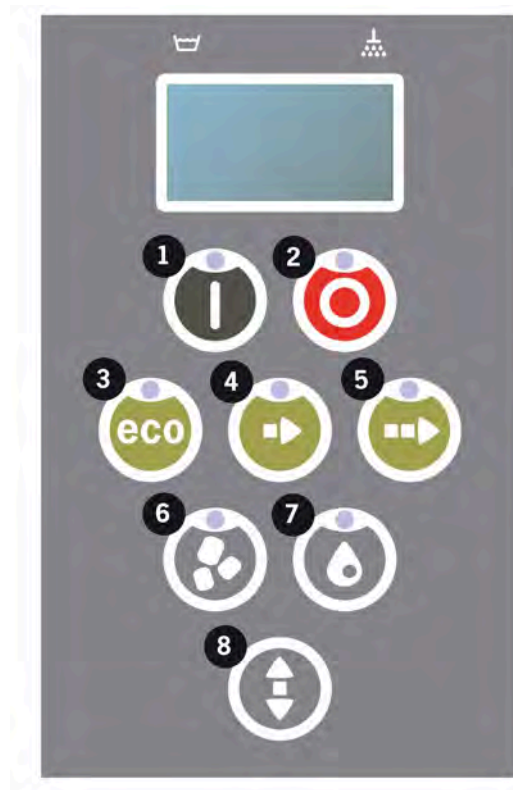

- 2 Premere il pulsante Funzione (1) per selezionare e modificare la data e l'ora.

Modificare la data e l'orario

ggmmaa hh:mm

210101 13:00

OK Elimina

- 3 Impostare la data e l'ora utilizzando il pulsante per il programma normale (5) per spostarsi verso destra. ^^ indica quale numero può essere modificato. Utilizzare il pulsante per il programma breve (4) per aumentare e il pulsante granuli (6) per diminuire.
- 4 Per confermare e salvare le nuove impostazioni, premere il pulsante Funzione (1). Utilizzare il pulsante STOP (2) per uscire dalla modalità di programmazione senza salvare.





---

## 3 Pulizia quotidiana

---

### 3.1 Raccolta e pulizia dei granuli

- 1 Usare il raccoglitore per granuli



**Figura 25 Raccoglitore di granuli**

- 2 Posizionare il raccoglitore di granuli sulla ruota del cestello. Deve essere più vicino possibile al coperchio, in modo che il raccoglitore di granuli sia leggermente inclinato.

Vedere Figura 25 *Raccoglitore di granuli*

- 3 Chiudere il coperchio e avviare il programma di raccolta granuli, come descritto sotto.

#### **Programma di raccolta granuli:**

Premere il pulsante STOP (2).

Premere Programma breve (4) e Programma con granuli (6) contemporaneamente per 6 secondi.

65°C 70°C

Programma raccoglitore  
per granuli

Tempo di lavaggio: 5:10



#### **N.B.**

*Durante il programma di raccolta, non si verificherà nessun dosaggio di detersivo né riscaldamento della vasca di lavaggio o risciacquo.*

- 4 Una volta completato il programma di raccolta granuli, viene visualizzato il messaggio:

- Programmi 501 e oltre: "Controllare il livello dei granuli".
  - Dal programma 500 a 1: "Ordinare i granuli".
  - Dal programma 0 e inferiore: "Sostituire subito i granuli! Vedere le istruzioni sul contenitore"
- 5 Quando il coperchio è sollevato, la macchina torna in modalità STOP.
- 6 Estrarre il raccogliatore per granuli e risciacquare abbondantemente i granuli. Assicurarsi che non rimangano resti di cibo.
- 7 Controllare che il livello dei granuli arrivi fino alla tacca nel raccogliatore per granuli

Vedere Figura 26 *Controllare il livello dei granuli*



**Figura 26** *Controllare il livello dei granuli*



**N.B.**

*Non verrà raccolto il 100% dei granuli. 1-2 decilitri potrebbero rimanere nella vasca.*



**N.B.**

*Una quantità esigua o eccessiva di granuli può compromettere i risultati di lavaggio. Una quantità eccessiva di granuli può inoltre ostruire gli spruzzatori.*



**N.B.**

*Non usare disinfettante o altri detergenti per la pulizia dei granuli. Eventuali residui di questi prodotti causano la formazione di schiuma all'interno della macchina, con conseguenti scarsi risultati di lavaggio.*

## 3.2 Pulire l'interno della vasca

- 1 Premere il pulsante STOP (2) e aprire la valvola di scarico per svuotare la vasca di lavaggio.

Vedere Figura 27 *Valvola di drenaggio*



**Figura 27 Valvola di drenaggio**

- 2 Fissato il coperchio in posizione sollevata.

Vedere Figura 33 *Fissare il coperchio*

- 3 Disinserire l'interruttore principale.

- 4 Rimuovere la ruota del cestello sollevandola. Quindi sollevare la griglia della vasca. Lavare e risciacquare le parti con acqua.

Vedere Figura 28 *Griglie della vasca*

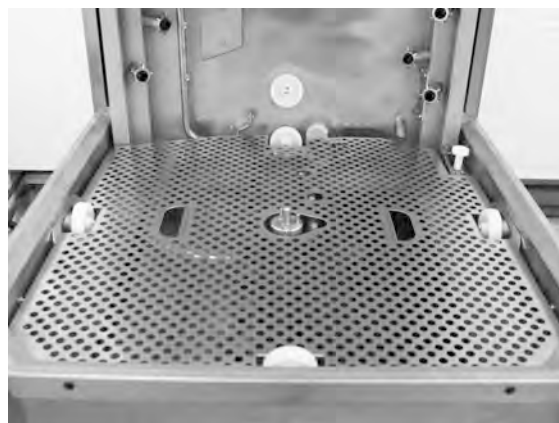

**Figura 28 Griglie della vasca**

- 5 Risciacquare con acqua pulita l'interno della vasca.

- 6 Pulire e risciacquare il regolatore dei granuli con acqua.

Pulire la superficie perforata del regolatore dei granuli per assicurarsi che non vi siano granuli residui.

Vedere Figura 29 *Filtro per granuli*

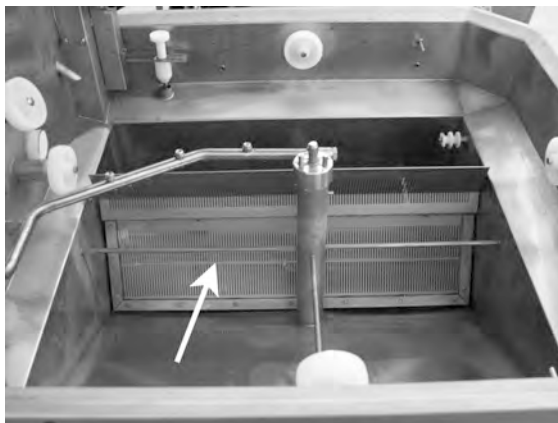

**Figura 29 Filtro per granuli**

- 7 Controllare che la guarnizione del filtro per i Granuli sia integra.
- 8 Controllare e pulire gli ugelli di lavaggio. All'occorrenza, svitare l'anello esterno per rimuovere eventuali residui.
- 9 Pulire e risciacquare il filtro a rete di fondo (A) con acqua. Assicurarsi che non siano presenti residui di cibo sul filtro a rete.

Vedere Figura 30 *Filtro a rete di fondo e sensore di livello*

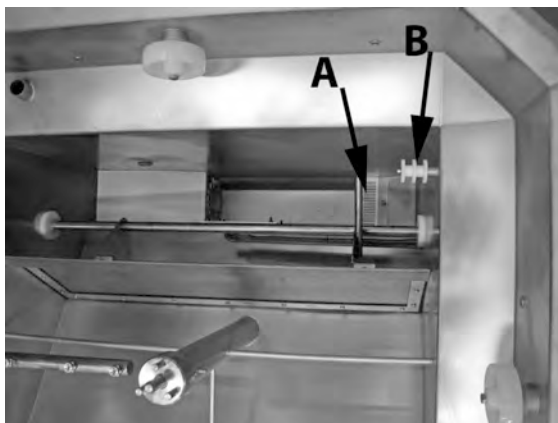

**Figura 30 Filtro a rete di fondo e sensore di livello**

- 10 Asciugare il sensore di livello (B).

Vedere Figura 30 *Filtro a rete di fondo e sensore di livello*

- 11 Rimuovere eventuale grasso dalle guarnizioni del coperchio.
- 12 Controllare che i rulli che sostengono la ruota del cestello ruotino liberamente.

- 13** Verificare il funzionamento del tappo sullo scarico. Pulire se necessario.

Vedere Figura 31 *Tappo sullo scarico*



**Figura 31 Tappo sullo scarico**

- 14** La parte superiore deve essere pulita all'occorrenza, o almeno una volta al mese.

- 15** Per le istruzioni video, utilizzare il codice QR e guardare la pulizia quotidiana su Youtube

Vedere Figura 32 *Codice QR*



**Figura 32 Codice QR**



**N.B.**

*Non lavare l'esterno della macchina con acqua ad alta pressione.*

### **Rimontaggio delle parti pulite**

- Rimontare il filtro a rete sul fondo se è stato svitato.
- Rimontare la griglia della vasca
- Rimontare la ruota del cestello

### 3.3 Spegnimento per la notte e per periodi più lunghi

- Accertarsi che la vasca di lavaggio sia vuota dopo la pulizia.
- Sollevare il coperchio alla posizione più alta e fissarlo in posizione con il perno in dotazione
- Lasciare inserito il perno per tutto il periodo di spegnimento della macchina.

Vedere Figura 33 *Fissare il coperchio*

- I granuli devono essere conservati nel raccoglitore per granuli in posizione verticale nella macchina.
- In caso di inutilizzo prolungato, l'eventuale acqua residua sul fondo della vasca deve essere rimossa per mezzo di una spugna o materiale assorbente simile
- In caso di inutilizzo prolungato, verificare il funzionamento della macchina come descritto nel manuale di assistenza, possibilmente con l'aiuto di un tecnico di assistenza.



**Figura 33 Fissare il coperchio**

## 3.4 GD Memo™

GD Memo è una funzione integrata che segnala all'utente gli interventi di manutenzione più importanti per la macchina. Grazie a GD Memo, è possibile assicurare risultati di lavaggio ottimali, evitare eventuali guasti negli orari di punta e ridurre al minimo i costi operativi. Questa funzione è integrata nel pannello di controllo e segnala all'utente quanto segue:

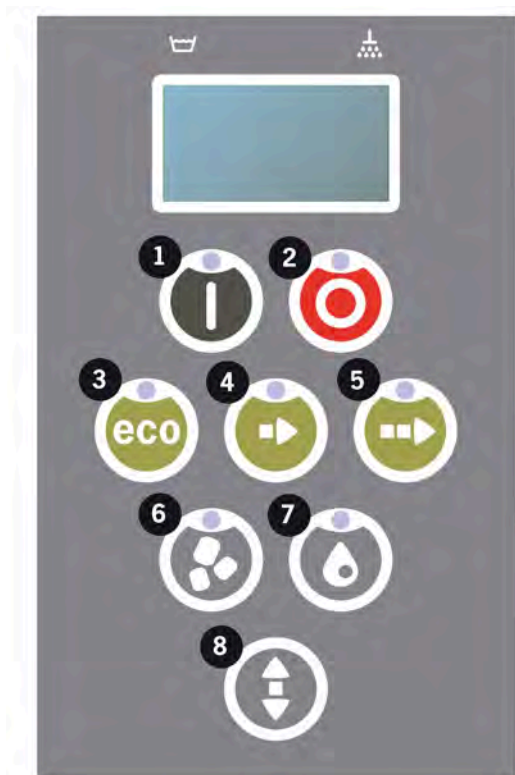

### 1. Sostituire l'acqua di lavaggio

— per garantire il massimo risultato di lavaggio. Il pulsante “Lavaggio senza granuli” [7] lampeggia e sul display viene visualizzato il messaggio “Cambiare acqua”. Il messaggio scompare automaticamente dopo aver cambiato l'acqua oppure può essere azzerato premendo il pulsante Stop [2], rilasciandolo, attendendo 3 secondi e premendo cinque volte il pulsante [7]. 2 secondi dopo l'azzeramento, sul display appare OK. Per default, questo promemoria appare ogni 30 cicli di lavaggio. Il numero di lavaggi può essere impostato tra 15 e 40 lavaggi.

### 2. Sostituire i granuli

— per garantire l'efficacia di lavaggio della macchina. Il pulsante “Lavaggio con granuli” [6] lampeggia e il messaggio “Sostituire subito i granuli! Vedere le istruzioni sul contenitore” appare sul display. Dopo aver sostituito i granuli, ripristinare il promemoria premendo il pulsante STOP [2], attendendo 3 secondi e premendo 5 volte il pulsante Granuli [6]. 2 secondi dopo l'azzeramento, sul display appare la scritta OK. Apparirà un promemoria di sostituzione dei granuli ogni 2500 cicli di lavaggio per Power Granules Original e ogni 1600 cicli per

PowerGranules BIO. Per maggiore comodità, la procedura di ripristino dell'allarme è riportata anche sul contenitore dei granuli.

### 3. **Manutenzione periodica**

— per evitare costose riparazioni e inutili periodi di inattività. Il pulsante STOP [2] lampeggia e sul display appare il messaggio "Manutenzione 1", "Manutenzione 2" o "Manutenzione 3", a seconda dell'intervento richiesto. La sequenza degli intervalli di manutenzione è: 1, 2, 1, 3, 1,2, 1, 3... Il numero di telefono dell'azienda di assistenza o di Nor:disk è indicato sotto il messaggio di assistenza. Questo promemoria può essere ripristinato solo da un tecnico autorizzato dopo aver effettuato l'intervento di manutenzione. 2 secondi dopo il ripristino, sul display appare la scritta OK. Il messaggio appare ogni 10.000 programmi o 20 mesi, a seconda della condizione che si verifica per prima.

#### **Priorità di allarme**

- \ "Cambiare l'acqua di lavaggio\" ha sempre la precedenza.
- Dopo aver sostituito l'acqua e aver resettato il messaggio, appare il secondo messaggio in elenco.
- La seconda priorità, \ "Sostituire subito i granuli\", \ "Manutenzione\" sono visualizzati alternativamente se vengono emessi contemporaneamente.
- I promemoria lampeggeranno finché non vengono resettati.



---

## 4 HACCP, documentazione sull'igiene e sul funzionamento

---

### 4.1 Informazioni generali

Lo strumento di documentazione di Nordisk Clean Solutions, GDTdirect™, è una funzione integrata per la documentazione dei parametri operativi della lavapentole e dei punti di controllo critici per l'igiene, HACCP. È possibile visualizzare quanto segue:

- I dati operativi degli ultimi 200 programmi di lavaggio vengono visualizzati direttamente nella finestra del pannello di controllo.
- I dati operativi degli ultimi 200 programmi di lavaggio possono essere scaricati tramite la porta USB. Il rapporto di esportazione può riportare anche la data dell'ultimo intervento di manutenzione e la data dell'ultima sostituzione dei granuli (cioè le date relative all'azzeramento dei relativi allarmi).
- Consumo complessivo di acqua ed elettricità dall'avvio della macchina.

## 4.2 Leggere i dati dal pannello di controllo

- 1 Premere il tasto STOP (2), rilasciarlo e attendere 3 secondi..
- 2 Premere cinque volte "Programma breve" (4).
- 3 Utilizzare il pulsante "Programma ECO" (3) o il pulsante "Programma normale" (5) finché non si visualizza il messaggio "lettura dati operativi" sul display. Confermare la scelta premendo il pulsante di conferma (1).
- 4 I dati operativi dell'ultimo programma eseguito vengono visualizzati sul display;

200121 15:19 SG 65/85 OK

Il messaggio contiene i seguenti dati:

- Data; 200121, 21 gennaio 2020
- Ora: 15.19 ore 3 e 19 del pomeriggio
- Tipo di programma; E, S, N corrispondono ai programmi Eco, Breve e Normale
- Lavaggio con granuli: è indicato con una "G", altrimenti lo spazio è lasciato bianco
- 65; indica la temperatura media all'interno della vasca di lavaggio durante il lavaggio.
- 85: indica la temperatura minima dell'acqua di risciacquo nella vasca, durante il risciacquo
- OK: indica che si effettua il risciacquo in base al volume, cioè con il volume intero (i programmi preimpostati per questo sono Breve e Normale). "NA" (non applicabile) verrà mostrato se si effettua il risciacquo in base al tempo, cioè non con il volume intero (i programmi preimpostati per questo sono ECO e tutte le modalità COMBI/PLUS).



### **N.B.**

*Se il programma di lavaggio è stato annullato a causa di un errore operativo o di un errore tecnico, l'indicazione della temperatura non è presente e al suo posto appare il messaggio "errore" seguito da un codice di errore.*

200121 15:19 Errore SG 103

- 5 Per visualizzare le informazioni relative ai programmi completati in precedenza, è possibile scorrere in avanti e all'indietro l'elenco utilizzando il pulsante "Programma ECO (3) oppure il pulsante "Programma normale" (5).
- 6 Per smettere di scorrere i dati ed uscire dall'elenco, premere il tasto Conferma (1).

4.2 Leggere i dati dal pannello di controllo

4 HACCP, documentazione sull'igiene e sul funzionamento

---

7 Premere il tasto STOP (2) per tornare alla modalità programmazione.

## 4.3 Consumo complessivo di acqua ed elettricità

- 1 Ripetere i punti 1-3 alla pagina precedente per accedere al menu utente, ma selezionare "Accumulated power and water" al punto 3.
- 2 Vengono visualizzati i consumi complessivi calcolati sulla base dei dati operativi. I valori presentano un margine di errore del 10% circa.
- 3 I valori vengono presentati ad es. come segue:

KWh complessivi: 125

Litri complessivi: 256

N.B. In caso di sostituzione della scheda di comando della macchina, i contatori vengono azzerati.

## 4.4 Scaricare i dati operativi dalla porta USB

- 1 Premere STOP.
- 2 Inserire una chiavetta USB.

La porta USB si trova sul lato  
destro della macchina.

Vedere Figura 34 *Porta USB*



**Figura 34 Porta USB**

- 3 Tenere premuti i pulsanti dei programmi ECO e Normale per 2 secondi.
- 4 Dopo 10 secondi, il pulsante di funzione si accende di luce verde.
- 5 Quando la spia verde si spegne, si può estrarre la chiavetta USB.
- 6 Accertarsi di chiudere saldamente il tappo protettivo dopo ogni uso!



---

## 5 Ricerca dei guasti e avvisi

---

### 5.1 Avvisi relativi all'utente

- Gli avvisi relativi all'utente sono i codici 116, 118, 120, 124 e 132. Vengono visualizzati insieme a un messaggio sul display. Maggiori dettagli sono riportati nella seguente tabella.
- In caso di avviso, il programma viene sempre interrotto.
- Dopo aver verificato e risolto il problema, l'avviso può essere ripristinato premendo il pulsante STOP.

<b>Codice di errore</b>	<b>Significato</b>	<b>Causa</b>	<b>Soluzione</b>
<b>116</b>	Livello acqua basso, problema di schiumatura.	Formazione di schiuma nella macchina	Evitare di usare detersivi per il lavaggio a mano delle stoviglie. Sostituire l'acqua di lavaggio. Se il problema di formazione di schiuma persiste, contattare il proprio fornitore di detersivo. Resettare l'allarme premendo il pulsante STOP.
<b>118</b>	Valvola di scarico non chiusa	La valvola di scarico si è aperta durante un processo attivo della macchina.	Chiudere la valvola di scarico e ripristinare l'allarme..
<b>120</b>	Dispositivo di comando del cestello inceppato.	Qualcosa impedisce la rotazione del cestello.	Controllare che non vi siano oggetti incastrati tra il cestello e la ruota. Resettare l'allarme premendo il pulsante STOP.

<b>Codi- ce di errore</b>	<b>Significato</b>	<b>Causa</b>	<b>Soluzione</b>
<b>124</b>	Si è attivata la protezione antischiacciamento	Qualcosa impedisce al coperchio di abbassarsi.	Rimuovere qualsiasi oggetto che impedisce il movimento del coperchio; caricare nuovamente le stoviglie nel cestello se necessario. Controllare il dispositivo meccanico di traslazione del coperchio.
<b>132</b>	Pulire il sensore di livello	Sensore di livello probabilmente sporco o acqua non cambiata dopo lungo periodo di inattività.	Abbassare il livello e pulire il sensore di livello all'interno della vasca di lavaggio. Riempire nuovamente la vasca. Se il sensore è pulito, resettare l'errore e impostare la macchina sulla modalità di riscaldamento per proseguire il riscaldamento



## 5.2 Codici di errore

La tabella sotto descrive il significato dei codici di errore visualizzati.

<b>Codice di errore</b>	<b>Significato</b>	<b>Causa</b>	<b>Soluzione</b>
<b>001</b>		Programma annullato dall'operatore.	Questo codice di errore appare solo quando vengono letti i dati operativi.
<b>103</b>	Il salvamotore per la pompa di risciacquo è scattato.	Il motore è sovraccarico, programma interrotto.	Contattare un tecnico specializzato!
<b>104</b>	Il dispositivo antisurriscaldamento per la pompa di risciacquo è scattato, programma interrotto.	La serpentina del boiler si è surriscaldata.	Pulire il sensore di livello. Resettare il dispositivo antisurriscaldamento. Se il codice di errore riappare nelle ore successive, chiamare un tecnico specializzato.
<b>105</b>	Il dispositivo antisurriscaldamento per la vasca di lavaggio è scattato, programma interrotto.	La serpentina della vasca di lavaggio si è surriscaldata.	Pulire il sensore di livello. Resettare il dispositivo antisurriscaldamento. Se il codice di errore riappare nelle ore successive, chiamare un tecnico specializzato.
<b>107</b>	Temperatura non raggiunta nella vasca di lavaggio	Temperatura non raggiunta nella vasca di lavaggio, programma interrotto.	Resettare l'allarme premendo il pulsante STOP. Se l'allarme si ripresenta, contattare un tecnico specializzato.

<b>Codi- ce di errore</b>	<b>Significato</b>	<b>Causa</b>	<b>Soluzione</b>
<b>108</b>	Temperatura non raggiunta nel boiler	Temperatura non raggiunta nella vasca di risciacquo, processo in corso interrotto.	Resettare l'allarme premendo il pulsante STOP. Se l'allarme si ripresenta, contattare un tecnico specializzato.
<b>110</b>	Sensore temperatura vasca di risciacquo guasto.	Il sensore di temperatura nella vasca di risciacquo è guasto.	Contattare un tecnico specializzato!
<b>111</b>	Sensore temperatura vasca di lavaggio guasto	Il sensore di temperatura nella vasca di lavaggio è guasto	Contattare un tecnico specializzato!
<b>112</b>	Livello dell'acqua troppo basso nella vasca di risciacquo.	Il livello nel boiler si è abbassato in modo anomalo.	Contattare un tecnico specializzato!
<b>113</b>	Livello dell'acqua troppo basso nella vasca di lavaggio.	Il livello nella vasca di lavaggio si è abbassato in modo anomalo.	Contattare un tecnico specializzato!
<b>114</b>	Tempo di riempimento eccessivo per la vasca di lavaggio.	Il riempimento della vasca di lavaggio ha superato il tempo limite.	Controllare l'apporto di acqua alla macchina e la pompa di risciacquo. Pulire gli ugelli di risciacquo. Resettare l'allarme premendo il pulsante STOP. Se l'allarme si ripresenta, contattare un tecnico specializzato.

<b>Codice di errore</b>	<b>Significato</b>	<b>Causa</b>	<b>Soluzione</b>
<b>115</b>	Tempo di riempimento eccessivo per il boiler.	Il riempimento della vasca di risciacquo ha superato il tempo limite.	Controllare l'apporto di acqua alla macchina e la valvola solenoide per il riempimento della vasca di risciacquo. Resetare l'allarme premendo il pulsante STOP. Se l'allarme si ripresenta, contattare un tecnico specializzato.
<b>117</b>	Tempo di risciacquo lungo.	Il tempo di risciacquo è troppo lungo. Il volume corretto di acqua non è stato raggiunto in tempo.	Pulire gli ugelli di risciacquo. Resetare l'allarme premendo il pulsante STOP. Se l'allarme si ripresenta, contattare un tecnico specializzato.
<b>119</b>	Il salvamotore per la pompa di lavaggio è scattato.	Il motore è sovraccarico, programma interrotto.	Contattare un tecnico specializzato!
<b>121</b>	Il salvamotore per la pompa booster è scattato.	Il motore è sovraccarico.	Contattare un tecnico specializzato!
<b>122</b>	Movimento errato del coperchio (chiusura).	Il coperchio non si è aperto in tempo. (Più di 20 secondi)	Controllare l'apporto di acqua. Resetare l'allarme premendo il pulsante STOP. Se l'allarme si ripresenta, contattare un tecnico specializzato.

<b>Codi- ce di errore</b>	<b>Significato</b>	<b>Causa</b>	<b>Soluzione</b>
<b>123</b>	Movimento errato di apertura del coperchio	Il coperchio non si è aperto in tempo. (Più di 20 secondi).	Controllare l'apporto di acqua. Reset- tare l'allarme premendo il pul- sante STOP. Se l'al- larme si ripresenta, contattare un tecni- co specializzato.
<b>125</b>	Movimento errato del co- perchio, sen- sore di sicurezza.	L'interruttore di sicurez- za non ha inviato il se- gnale alla centralina entro 5 secondi dal sol- levamento del coper- chio dalla vasca.	Contattare un tec- nico specializzato!
<b>127</b>	Malfunziona- mento inter- ruttore di sicurezza.	L'interruttore di sicurez- za emette segnali incoerenti.	Contattare un tec- nico specializzato!
<b>130</b>	Scheda IO non testata in produzione.	Circuito stampato IO non testato in produzione.	Contattare un tec- nico specializzato!
<b>133</b>	Tempo di ri- sciacquo corto.	L'acqua di risciacquo è stata espulsa troppo presto; questo ha cau- sato un risciacquo e un riscaldamento insuffi- ciente delle stoviglie.	Contattare un tec- nico specializzato!
<b>134</b>	Il rilevamento del livello nel- la vasca di ri- sciacquo non funziona.	Falso segnale di livello da uno dei sensori di li- vello nella vasca di risciacquo.	SPEGNERE la mac- china! Proseguire il lavaggio può dan- neggiare altri com- ponenti. Contattare un tecnico specializzato!
<b>143</b>	Codice errore.	Errore elettrico, l'identità non rientra nell'intervallo.	Contattare un tec- nico specializzato!

<b>Codi- ce di errore</b>	<b>Significato</b>	<b>Causa</b>	<b>Soluzione</b>
<b>144</b>	Voltaggio in ingresso circuito stampato IO errato.	Voltaggio in ingresso circuito stampato IO errato.	Proseguire il programma può danneggiare la macchina. Contattare un tecnico specializzato.
<b>145</b>	Interruttore di apertura della capotta danneggiato.	Mancato funzionamento del sistema di sensori per il coperchio.	Contattare un tecnico specializzato!



---

## 6 Annotazioni

---