

# Granule Combi®

Uživatelská příručka



**NOR:DISK**  
CLEAN SOLUTIONS

Art. no CS16208

Nordisk Clean Solutions si vyhrazuje právo na provádění změn technických parametrů výrobků.

Neneseme žádnou odpovědnost za tiskové chyby.

[www.nordiskclean.com](http://www.nordiskclean.com)

Tel. +46 40 671 50 60



---

# Obsah

---

ES PROHLÁŠENÍ O SHODĚ STROJNÍHO ZAŘÍZENÍ	5
1 Obecný popis a bezpečnost	7
1.1 Pro uživatele	7
1.2 Bezpečnostní předpisy	8
1.3 Technické údaje	10
1.4 Granule	14
1.5 SIMpel™— snadný přístup k informacím	15
2 Provoz	19
2.1 Postup spouštění	19
2.2 Vkládání nádobí	23
2.3 Vkládání nádobí – režim COMBI	28
2.4 Ovládací panel	29
2.5 Spuštění a provoz	30
2.6 Spuštění a používání režimu COMBI	33
2.7 Výběr jazyka	34
2.8 Nastavení data a času	35
3 Denní čištění	37
3.1 Sběr a čištění granulí	37
3.2 Čištění uvnitř nádrže	39
3.3 Doba nečinnosti přes noc a při delších odstávkách	43
3.4 GD Memo™	44
4 Systém kritických bodů HACCP a provozní a hygienická dokumentace	47
4.1 Obecně	47
4.2 Zobrazení dat pomocí ovládacího panelu	48
4.3 Celkové hodnoty spotřeby vody a elektřiny	49
4.4 Stažení provozních dat prostřednictvím portu USB	50
5 Řešení problémů a upozornění	51
5.1 Uživatelská upozornění	51
5.2 Chybové kódy	53
5.3 Co dělat, pokud najdete rozbité sklo v Granule Combi®	58
6 Poznámky	59



# ES PROHLÁŠENÍ O SHODĚ STROJNÍHO ZAŘÍZENÍ

Originál

Směrnice 2006/42/ES, příloha II 1A

## **Výrobce (případně jeho zplnomocněný zástupce):**

Společnost: Nordisk Clean Solutions  
Adresa: Jägershillsgatan 13, 213 75 Malmö

## **tímto prohlašuje, že**

Typ strojního zařízení: Granulová myčka nádobí pro komerční kuchyně  
Č. strojního zařízení: Granule Combi®

## **Bez souhlasu výrobce neprovádějte změny, dodatečné instalace nebo rekonstrukce v myčce nádobí.**

## **Myčku nádobí používejte až poté, co si přečtete návod k použití a porozumíte mu.**

Umožněte společnosti Nordisk Clean Solutions poskytnout informace o provozu a fungování myčky nádobí.

2011/65/EU, RoHS

2012/19/EU, WEEE

## **Byly použity následující harmonizované normy:**

EN 60204-1:2018

SS-EN 60335-1:2012

SS-EN 60335-2-58:2019

SS-EN 55014-1:2017

SS-EN IEC 61000-6-1:2019

SS-EN IEC 61000-6-2:2019

SS-EN 61000-6-3:2007

IEC 61000-6-3:2006/AMD1:2010

## **Byly použity následující jiné normy a specifikace:**

SS-EN 1717:2000

SS-EN 13077:2018

## **Oprávněn sestavit tuto technickou dokumentaci:**

Jméno: Staffan Stegmark  
Adresa: Jägershillsgatan 13, 213 75 Malmö

## **Podpis:**

Místo a datum: Malmö, 26.4.2024  
Podpis:

ES PROHLÁŠENÍ O SHODĚ STROJNÍHO  
ZAŘÍZENÍ

---

Jméno:  
Funkce:

Mikael Samuelsson  
CEO

---

# 1 Obecný popis a bezpečnost

---

## 1.1 Pro uživatele

Granule Combi je granulová myčka nádobí pro komerční kuchyně, která je určena k mytí hrnců a pánví a rovněž porcelánového nádobí a příborů.

Tento manuál je Vaším průvodcem obsahujícím pokyny pro správné používání Granule Combi® myčky.

Společnost Nordisk Clean Solutions doporučuje důkladně prostudovat návod k obsluze, abyste se ujistili, že je zařízení nainstalováno a používáno správně a bezpečně.

Zajistěte, aby byl tento návod vždy dostupný po celou dobu životnosti stroje.

Společnost Nordisk Clean Solutions nenesou žádnou odpovědnost za poškození zařízení nebo jiné škody či zranění způsobené nedodržením pokynů uvedených v této příručce.

Uživatelská příručka v originále.

## 1.2 Bezpečnostní předpisy



### **DŮLEŽITÉ**

*Pečlivě si přečtěte bezpečnostní pokyny a návod k obsluze v této příručce. Návod k obsluze si uschovejte pro pozdější použití. Společnost Nordisk Clean Solutions nepřebírá odpovědnost ani záruku v případě nedodržení těchto bezpečnostních a provozních pokynů.*

*Bez souhlasu výrobce neprovádějte žádné úpravy, nedoplňujte příslušenství ani neprovádějte rekonstrukce myčky nádobí. Myčku nádobí používejte až poté, co si přečtete návod k použití a porozumíte mu. Umožněte společnosti Nordisk Clean Solutions poskytnout informace o provozu a fungování myčky nádobí.*

*Myčku vždy používejte v souladu s těmito provozními pokyny. Zaměstnance obsluhující myčku seznamte se způsobem obsluhy a s bezpečnostními pokyny. Aby se zabránilo nehodám, školení pravidelně opakujte.*

Z bezpečnostních důvodů pravidelně testujte jistič (FI) stisknutím tlačítka testu.

Po dokončení práce uzavřete přívod vody. Po dokončení práce vypněte napájení.

Kompozitní materiál v granulích je schválen pro použití ve spojení s potravinami.



### **VAROVÁNÍ**

*Myčka používá horkou vodu. Zabraňte zasažení pokožky vodou, protože hrozí nebezpečí opaření!*



### **VAROVÁNÍ**

*Pokud se granule vysypou na podlahu, hrozí nebezpečí uklouznutí.*



### **VAROVÁNÍ**

*Při vznícení originálních granulí vyrobených z plastu POM se může tvořit formaldehyd, který je nebezpečný při vdechování. Neplatí pro PowerGranules BIO.*



**VAROVÁNÍ**

*Při provádění denního čištění vždy zajistěte ochranný kryt v horní poloze.*

*Nikdy nepokládejte žádné předměty na horní stranu ochranného krytu. Pohyb směrem vzhůru není vybaven zárážkou. Pokud nějaké předměty zablokují kryt, může dojít k poškození zařízení.*

**ELECTRICAL**

*Je-li napájecí kabel poškozený, musí jej vyměnit výrobce, jeho servisní technik nebo podobně kvalifikovaná osoba, aby se zabránilo nebezpečí.*

**DŮLEŽITÉ**

*Informace o zacházení s mycími a oplachovacími prostředky a jejich použití ve výrobku najdete v pokynech výrobce příslušných chemikálií. Pro nejlepší výsledky mytí používejte vysoce kvalitní výrobky. Viz také informace o mycím a oplachovacím prostředku v servisní příručce.*

## 1.3 Technické údaje

### OBECNĚ

Konstrukce	Myčka hrnců s podporou mytí nádobí a příborů vybavená krytem. Kulatý otočný koš z nerezové oceli
Vnější rozměry	2339 (± 25) x 850 x 1002 mm V x Š x H (otevřená)
Hmotnost	416 kg (naplněná myčka) 323 kg (prázdná myčka)
Objem nádrže	83 l
Objem naplnění	220 litrů (Ø 700 mm × 570 mm)
Objem oplachovací vody	4 l (program ECO) 8 l (krátký/normální program) K dosažení 3600 HUE podle hygienických směrnic NSF/ANSI 3 je třeba 8 l.
Objem oplachové vody – režim COMBI	4 l
Množství granulí	8 l
Teplota mycí vody	65 °C
Teplota oplachovací vody	85 °C
Hladina akustického tlaku	<70 dB (A)

### PROGRAMY A KAPACITA V REŽIMU MYTÍ HRNCŮ

Mycí programy s granulemi	Eco: 2 min 30 s
	Krátký: 3 min 40 s (o 30 s delší s redukcí páry)
	Normální: 5 min 40 s (o 30 s delší s redukcí páry)
Mycí programy bez granulí	Eco: 2 min 30 s
	Krátký: 2 min 50 s (o 30 s delší s redukcí páry)
	Normální: 4 min 50 s (o 30 s delší s redukcí páry)

Max. / normální kapacita za hodinu v režimu mytí hrnců (normální kapacita vč. manipulace)	147/119 gastronádob GN 1/1 nebo srovnatelných jiných nádob
Kapacita na program	6+1 GN 1/1 s hloubkou 65 mm nebo 3 GN 1/1 s hloubkou až 200 mm a 3 GN 1/1 s hloubkou až 65 mm nebo jiné podobné hrnce.

### PROGRAMY A KAPACITA V REŽIMU COMBI

Mycí programy – režim COMBI	Eco COMBI: 1 min 30 s Krátký COMBI: 2 min (o 20 s delší s redukcí páry) Normální COMBI: 2 min 30 s (o 20 s delší s redukcí páry)
Max./normální kapacita za hodinu u režimu COMBI	40 košů / 33 košů (verze All-in-one 32A) 30 košů / 26 košů (verze s podporou mytí nádobí 25A)

### ELEKTRICKÉ PŘIPOJENÍ

Napětí**	3~ 400–415 V / 50 Hz nebo 60 Hz + PE 3~ 230 V / 50 Hz + PE 3~ 380 V / 50 Hz nebo 60 Hz + PE
Pojistka (při výkonu 12,6 kW)	25 A (400 V / 415 V, 380 V) 40 A (230 V)
Pojistka (při výkonu 17,6 kW)	32 A (400 V / 415 V, 380 V)
Frekvence	50 Hz nebo 60 Hz
Maximální výkon	12,6 kW (horká voda) 17,6 kW (plnění horkou nebo studenou vodou)
Motor mycího čerpadla (režim mytí hrnců)	2,6 kW
Motor mycího čerpadla (režim COMBI)	0,735 kW
Motor oplachovacího čerpadla	0,37 kW
Topné těleso – mycí nádrž*	9 kW při výkonu 12,6 kW 14 kW při výkonu 17,6 kW

Topné těleso – oplachová nádrž*	9 kW při výkonu 12,6 kW
	14 kW při výkonu 17,6 kW

Krytí skříně	IPX5
--------------	------

### PŘÍPOJKA VODY

Tvrdość/připojení	Celková tvrdost: 3–7 °dH, 5–12 °TH, 53–125 PPM
-------------------	---

¾" BSP samec (DN20)

Přípojka A	Jednotka 12,6 kW: 100–600 kPa (1–6 barů), 15 l/min, 55–65 °C (plnění horkou vodou)
------------	--

Jednotka 17,6 kW: 100–600 kPa (1–6 barů), 15 l/min, 5–65 °C (plnění studenou vodou, volitelné)

POZNÁMKA! Nesmí se používat voda z reverzní osmózy a zcela změkčená voda.

Přípojka B	Jednotka 12,6/17,6 kW: 100–600 kPa (1–6 barů), 15 l/min, < 20 °C
------------	--

(300–600 kPa (3–6 barů) 15 l/min, pokud je instalována možnost redukce páry) < 20 °C

### VENTILACE A ODTOK

Ventilace s redukcí páry	150 m <sup>3</sup> /h
--------------------------	-----------------------

Ventilace bez redukce páry	400 m <sup>3</sup> /h
----------------------------	-----------------------

Teplo vyzařované do místnosti při redukcí páry (celkem/vnímané/latentní)	1,2 kW / 0,4 kW / 0,8 kW
--	--------------------------

Teplo vyzařované do místnosti bez redukce páry (celkem/vnímané/latentní)	1,6 kW / 0,4 kW / 1,2 kW
--	--------------------------

Odtoková trubka	Trubka Ø 32 mm (vnější průměr)
-----------------	--------------------------------

Vypouštění	Požadovaná kapacita 50 l/min
------------	------------------------------

Žádné vypouštěcí čerpadlo, gravitační odtok

Myčka se nesmí umísťovat přímo nad odtok.

**MYCÍ A OPLACHOVACÍ PROSTŘEDEK**

Mycí a oplachovací prostředek

Vyžadován. Signál 230 V AC je k dispozici v samostatné svorkové skříni

Max. celkové zatížení 0,5 A

\* Nepoužíváno současně

\*\*Přesné údaje týkající se dodaných myček jsou uvedeny na typovém štítku

**DŮLEŽITÉ**

*Granule Combi® se dodává s elektrickým kabelem o délce 2 m určeným k připojení do schváleného nástěnného vypínače napájení. Vypínač napájení není součástí dodávky.*

## 1.4 Granule

- Granule jsou speciálně navrženy pro práci s granulovými myčkami nádobí od společnosti Nordisk Clean Solutions.
- Zaručují nejlepší výsledek mytí stejně jako nejdelší životnost samotných granulí i myčky.
- Máme dva různé typy granulí. Power Granules Original a Power Granules BIO, které jsou udržitelnější volbou, protože jsou částečně biologicky odbouratelné.

### Sběr granulí jako součást každodenního čištění

- Vložte sběrač granulí do stroje podle pokynů uvedených v části Každodenní čištění tohoto návodu.
- Zvolte program sběru granulí "Granule collecting program" stisknutím tlačítka "STOP", vyčkejte 6 sekund, poté stiskněte a podržte tlačítko Granule a tlačítko krátkého programu Short program, dokud se na displeji nezobrazí text "Granule collecting program".
- Aby bylo zaručeno dokonalé mytí bez skvrn, každý den při sběru granulí kontrolujte doporučené množství granulí (8 litrů). **Pokud hladina klesne pod vodorovnou značku, doplňte granule.**

Viz Obrázek 25 *Kontrola hladiny granulí*

- Nemíchejte v přístroji granule Power Granules Original a Power Granules BIO. Z technického hlediska nedojde k poškození myčky nádobí, nicméně nakládání s odpadem je odlišné (viz níže), a proto doporučujeme při přechodu na Power Granules BIO® vyměnit celou dávku granulí.

### Výměna opotřebených granulí

- Dodržujte doporučenou výměnu granulí, o které informuje GDMemo™ (zpráva se objevuje každých 2500 cyklů u granulí Power Granules Original a každých 1600 cyklů u granulí Power Granules BIO®). Spusťte program sběru granulí podle výše uvedeného postupu a nahradte jej novou dávkou.
- Po výměně granulí resetujte upomínku stisknutím tlačítka STOP, vyčkejte 3 sekundy a poté pětkrát stiskněte tlačítko Granule. Během 2 sekund po resetu se na displeji zobrazí zpráva OK.
- S opotřebenými granulemi by se mělo nakládat jako s odpadem, který není nebezpečný. Použité granule by měly být před likvidací uzavřeny v plastovém kbelíku s víkem nebo v plastovém sáčku. Power Granules Original lze třídit jako recyklovatelný plast nebo hořlavý odpad. Power Granules BIO® je třeba třídit jako hořlavý odpad nebo podle místních předpisů. Power Granule BIO® jsou částečně biologicky odbouratelné, a proto je nelze recyklovat jako plast.

## 1.5 SIMpel™— snadný přístup k informacím

Abychom usnadnili obsluhu nalezení informací o myčce a jejím používání, je na myčce umístěn kód QR.

Nálepka se nachází pod displejem nebo vedle něj.



- 1 Naskenujte kód QR na nálepce.

Viz Obrázek 1 *Kód QR na nálepce*



**Obrázek 1 Kód QR na nálepce**

- 2 Po naskenování kódu QR přejdete do následující nabídky.

(Rozhraní se může lišit podle použitého zařízení).

Viz Obrázek 2 Nabídka

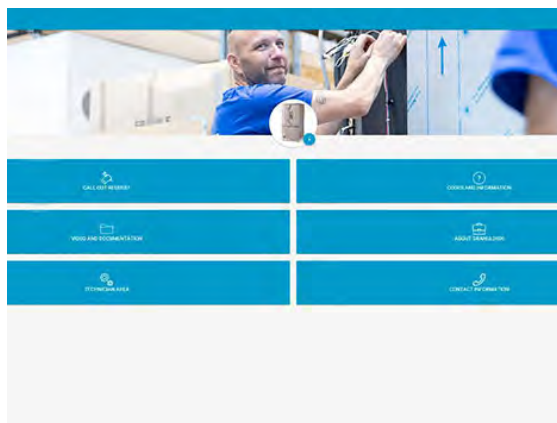

**Obrázek 2 Nabídka**

- 3 V pravém horním rohu vyberte jazyk. Jako výchozí je uvedena angličtina.

### Vysvětlení jednotlivých polí:

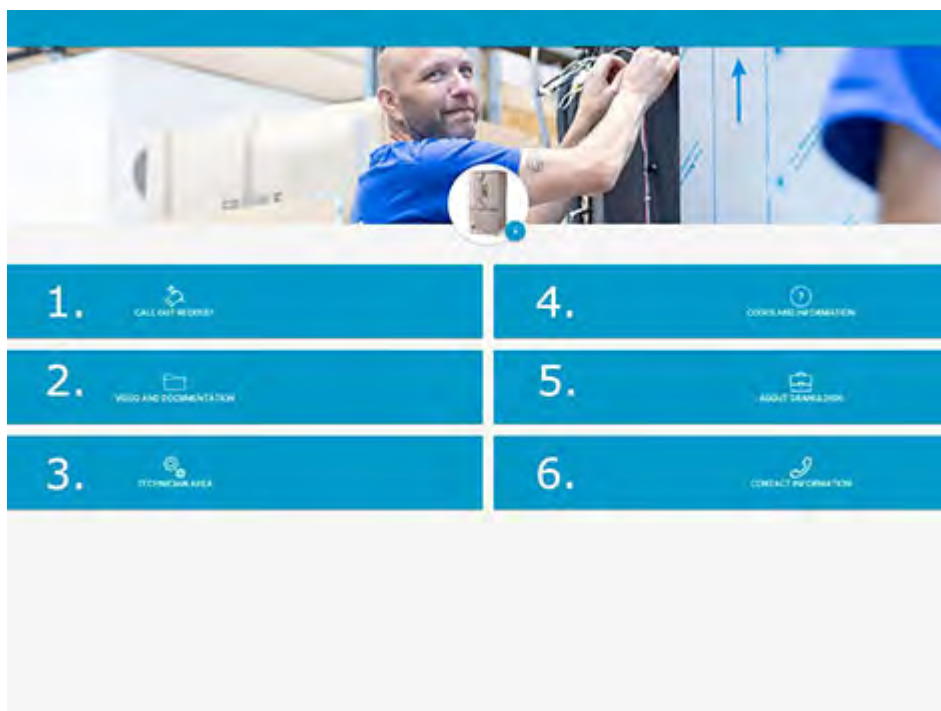

1. ŽÁDOST O VÝJEZD	Požádejte o návštěvu ze servisu kvůli myčce
2. VIDEO A DOKUMENTACE	Uživatelské manuály a videa příslušenství / denního čištění
3. PROSTOR PRO TECHNIKY	Pouze pro techniky / servisní partnery
4. KÓDY A INFORMACE	Seznam chybových kódů



---

5. O NORDISK	Odkaz na naše webové stránky
6. KONTAKTNÍ INFORMACE	Kontaktní informace servisního partnera



---

## 2 Provoz

---

### 2.1 Postup spouštění

- 1 Vložte mřížku nádrže na místo.

Viz Obrázek 3 *Mřížky nádrže*



**Obrázek 3** *Mřížky nádrže*

- 2 Nasadte kolo koše.

Otáčejte jím dokola, dokud nedosedne na kolíky uprostřed kola.

Viz Obrázek 4 *Otočné kolo koše*

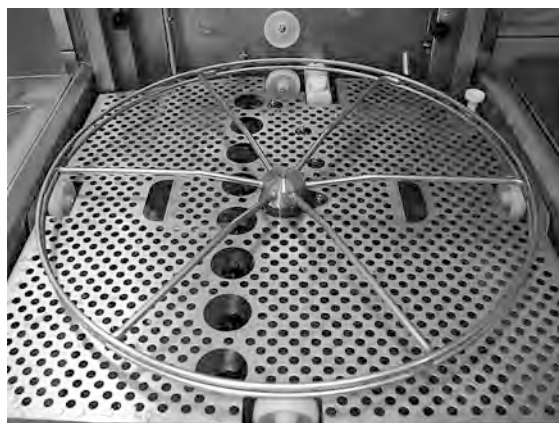

**Obrázek 4** *Otočné kolo koše*

- 3 Vyprázdněte sběrač granulí s granulemi do levé části mycí nádrže.

Viz Obrázek 5 *Plnění granulí*

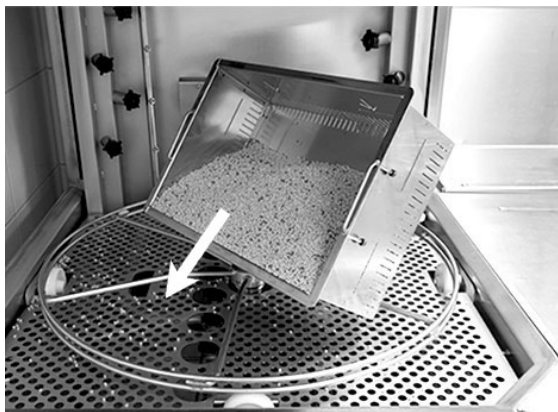

**Obrázek 5** *Plnění granulí*

- 4 Uzavřete vypouštěcí ventil na přední straně myčky

Viz Obrázek 6 *Vypouštěcí ventil*



**Obrázek 6** *Vypouštěcí ventil*

- 5 Zapněte hlavní elektrický spínač.



### **DŮLEŽITÉ**

*Nikdy nepokládejte žádné předměty na horní stranu ochranného krytu.*

## Plnění vodou

- 1 Stiskem tlačítka potvrzení (1) spustíte plnění nádrže mytí.

Naplňnit nádrž mytí?



- 2 Pokud je ochranný kryt ve zvednuté poloze, kryt se před začátkem plnění automaticky zavře.
- 3 Myčka se nyní naplní vodou a zahřeje se na správnou teplotu. Během plnění blikají na panelu diody pro výběr programu (3–5) střídavě s diodami pro mytí s granulemi nebo bez granulí (6–7). Zobrazí se následující zpráva:

```
XX °C   XX°C
Plní se nádrž
mytí
```

- 4 Plnění a ohřev trvá asi 20 minut (přípojka teplé vody, +55 °C). Pokud není po plnění dosaženo v nádrži správné teploty, zobrazí se následující zpráva:

```
50°C   60°C
Ohřívání
nádrže mytí, 65 °C
```

- 5 Připravena k použití po dosažení správné teploty v nádrži mytí.  
Nyní se zobrazí předvolený program;

```
65 °C   70 °C
Program Eco
s granulemi
doba mytí: 2:30
```

## Příprava nádobí

- 1 Před vložením nádobí vyprázdněte a seškrábejte všechny zbytky potravin

Viz Obrázek 7 Seškrábání zbytků jídla

- Není potřeba žádné namáčení nebo drhnutí.
- Nepoužívejte mýdlo na ruce ani podobné mycí prostředky (zabráníte tak vzniku pěny, která by mohla způsobit mnoho problémů).



**Obrázek 7 Seškrábání zbytků jídla**

- 2 Hrnce a pánve, které obsahují vlhké zbytky jídel bohatých na proteiny, může být zapotřebí opláchnout vodou před vložením do myčky.

## 2.2 Vkládání nádobí

### Vkládání nádobí

Všechno nádobí se musí vkládat tak, aby vnitřek směřoval k postříkovacím trubkám, tedy směrem ven. Je důležité, aby při mytí byly všechny předměty pevně vloženy.



#### **DŮLEŽITÉ**

*Pouze slabě znečištěné podnosy lze vkládat dnem vzhůru do dolní části koše.*

### Vkládání a vytahování koše

Koš se plní na sousedním stole. Stiskem tlačítka se šipkou otevřete ochranný kryt. Mycí koš zasuněte do myčky. Koš je navržen tak, abyste jasně ucítili, až bude správně umístěn.

Zkontrolujte, zda z boků nebo ze dna koše nevyčnívají žádné předměty. Pohybu krytu směrem dolů ani otáčení koše nesmí nic bránit.

Viz Obrázek 8 Standardní mycí koš

#### **Standardní mycí koš (26426)**

Kapacita: 6 gastronádob GN 1/1 65 mm nebo 3 GN 1/1 až 200 mm + 3 GN 1/1 až 65 mm. Vybavený háčky, které umožňují vložit přímo do mycího koše až 12 malých nádob (1/4, 1/6, 1/9)

Viz Obrázek 8 Standardní mycí koš



**Obrázek 8 Standardní mycí koš**

Lze vložit 6 nádob GN 1/3

Možnost vložit 12 malých nádob GN. Vyberte mezi GN 1/4, GN 1/6, GN 1/9.

Viz Obrázek 9 Standardní mycí koš

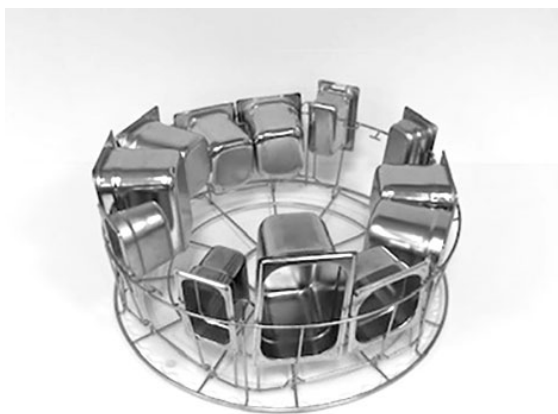

**Obrázek 9 Standardní mycí koš**

### **Zásuvka pro podnosy (19992)**

Vkládá se do standardního mycího koše (26426). Unese 2 GN 2/1 nebo 6 plechů 600 x 400 mm s okrajem až 20 mm a 2 podnosy GN 1/1, až 16 roštů, až 8 krájecích desek a poklic GN 1/1.

Viz Obrázek 10 Zásuvka pro podnosy GN 2/1



**Obrázek 10 Zásuvka pro podnosy GN 2/1**

Možnost vložit rošty, krájecí desky, plechy, ploché podnosy a poklice GN 1/1.

Viz Obrázek 11 Zásuvka pro podnosy



**Obrázek 11 Zásuvka pro podnosy**



### **Držák na misky a hrnce s integrovaným držákem naběraček (13756)**

Vkládá se do standardního mycího koše (26426), malé kolíky ve dně koše je přidrží na místě. Kapacita: až 5–6 mís nebo hrnců. Lze mýt nádoby o hloubce cca 60 mm až 170 mm.

Do síťovaného koše uprostřed držáku lze vložit naběračky, kvedlačky, stěrky a podobné položky. Výška naběraček až 500 mm.

Viz Obrázek 12 *Držák na hrnce a misky*



**Obrázek 12 Držák na hrnce a misky**

### **Flexibilní držák hrnců (13789)**

Pryžový pásek se dvěma háčky. Pryžový pásek se umístí kolem hrnce a háčkem se připevní na koš. Při připevňování a uvolňování pryžových pásků buďte opatrní, protože háčky mohou způsobit zranění.

Viz Obrázek 13 *Flexibilní držák hrnců*

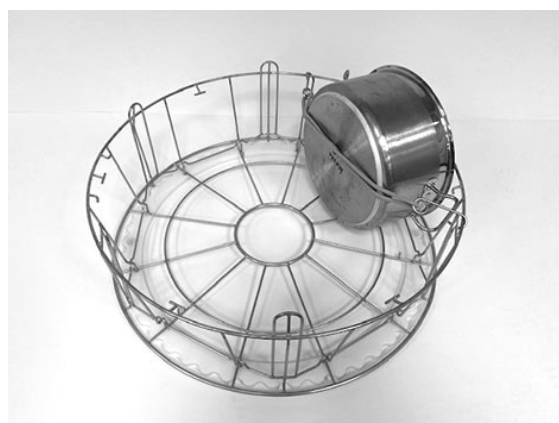

**Obrázek 13 Flexibilní držák hrnců**

### **Víceúčelový držák na kastroly, malé misky a cedníky (20554)**

Vkládá se do standardního mycího koše (26426). Kapacita: až 3–4 kastroly nebo až 4–5 malých misek, cedníků atd.

Viz Obrázek 14 *Víceúčelový držák*

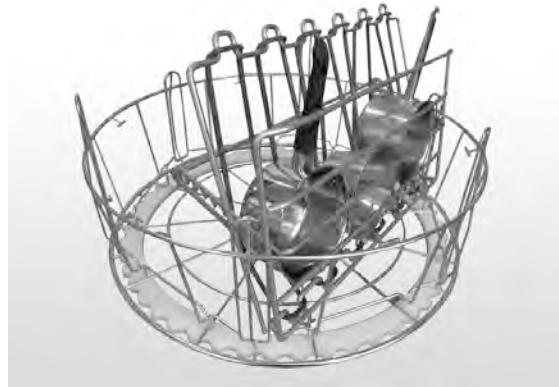

**Obrázek 14 Víceúčelový držák**

### **Mycí koš s dolní mřížkou (26140)**

Stejná kapacita jako standardní mycí koš (26426). Dolní mřížka brání tomu, aby dnem koše vyklouzly rukojeti atd.

Viz Obrázek 15 *Mycí koš s dolní mřížkou*

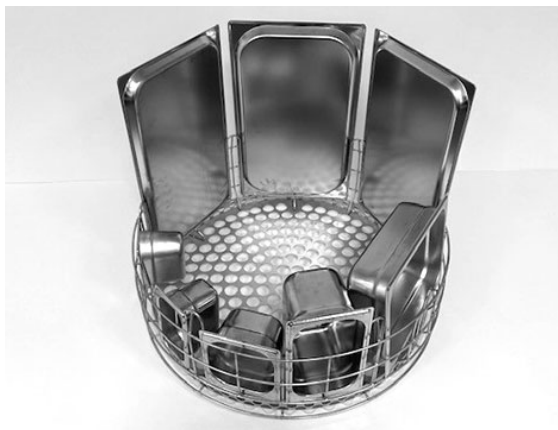

**Obrázek 15** *Mycí koš s dolní mřížkou*

### **Koš na hrnce (21423)**

Unese 2 velké hrnce (200 mm) nebo 1 velký hrnec (400 mm). Vkládá se do myčky místo standardního mycího koše.

Viz Obrázek 16 *Koš na hrnce*



**Obrázek 16** *Koš na hrnce*

Když do koše na hrnce vkládáte **jeden** velký hrnec, zajistěte ho jedním nebo dvěma flexibilními držáky hrnců.

Zahákněte pryžový pásek, omotejte ho kolem hrnce a poté ho zahákněte na lištu na druhé straně.

Viz Obrázek 17 *Koš na hrnce*

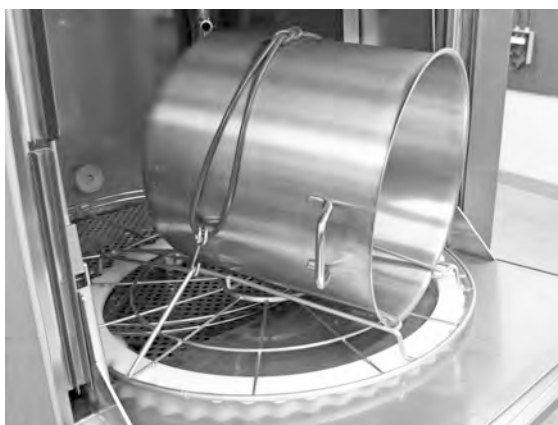

**Obrázek 17** *Koš na hrnce*

**Drátěný koš s víkem (21477)**

Na naběračky, metly nebo drobné lehké předměty. Vkládá se do příslušenství 19992.

Viz Obrázek 18 *Drátěný koš s víkem*



**Obrázek 18** *Drátěný koš s víkem*

**Sklápěcí stůl (19570)**

Lze instalovat na přední nebo libovolnou boční stranu myčky.

Viz Obrázek 19 *Sklápěcí stůl*



**Obrázek 19** *Sklápěcí stůl*

## 2.3 Vkládání nádobí – režim COMBI

- 1 Předměty, které chcete mýt, vložte do mycího koše 500 x 500 mm.
- 2 Opláchněte z nich veškeré zbytky potravin.
- 3 Stiskem tlačítka se šipkou otevřete ochranný kryt.
- 4 Mycí koš vložte do myčky. Otočné kolo koše je navrženo tak, abyste jasně poznali, kdy je koš ve správné poloze.

### **Mycí koš na talíře a porcelánové nádobí (19882)**

Mycí koš na talíře a porcelánové nádobí, 500 x 500 mm.

Kapacita: 18 jídelních nebo 12 polévkových talířů

Viz Obrázek 20 Mycí koš pro talíře



**Obrázek 20 Mycí koš pro talíře**



### **DŮLEŽITÉ**

Při umývání sklenic se musí použít zásuvka k oddělení sklenic.

Viz Obrázek 21 Mytí sklenic

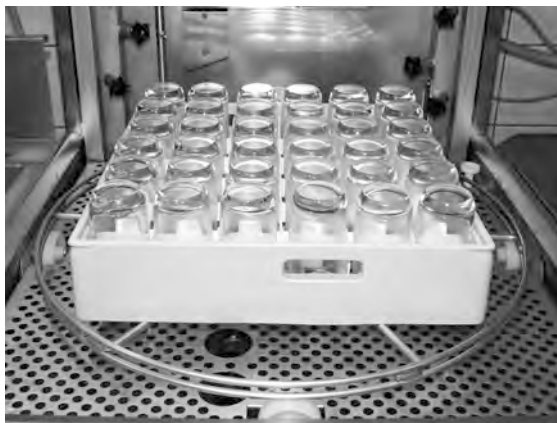

**Obrázek 21 Mytí sklenic**



### **DŮLEŽITÉ**

Mycí koš 500 x 500 mm se **NESMÍ** vkládat do standardního mycího koše.

## 2.4 Ovládací panel

- 1 Tlačítko potvrzení slouží k reakci „Ano“ na otázku zobrazenou na displeji

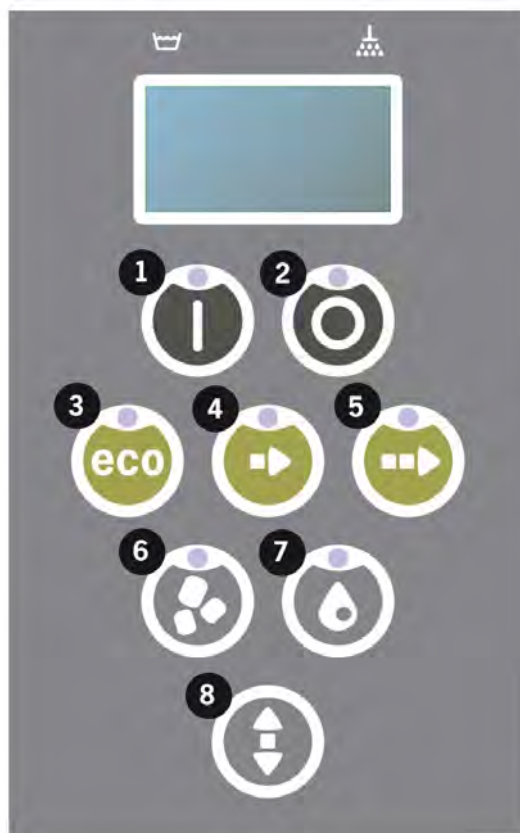

- 2 Tlačítko zastavení slouží k resetování potenciálních alarmů.

Slouží také k přechodu do režimu spánku. Po 30 sekundách osvětlení displeje zhasne a myčka přejde do režimu spánku. Během režimu spánku bude dál svítit červená dioda tlačítka zastavení, ale všechny funkce myčky jsou deaktivovány.

Myčku znovu aktivujete stiskem libovolného tlačítka.

**V režimu spánku neprobíhá ohřívání nádrže mytí ani nádrže oplachování.**

- 3 Spusťte program ECO
- 4 Spusťte program Krátký
- 5 Spusťte program Normální
- 6 Mytí s granulemi
- 7 Mytí bez granulí
- 8 Posun ochranného krytu nahoru/dolů

## 2.5 Spuštění a provoz

### 1 Stiskněte tlačítko potvrzení (1)

- Pokud je při prvním spuštění teplota v nádrži mytí nižší než 65 °C, po naplnění nádrže mytí bude myčka pokračovat v ohřevu.
- Mytí při příliš nízké teplotě zvyšuje nebezpečí pěnění a položky nejsou hygienicky čisté.
- Přeprogramování může provádět pouze oprávněná osoba.

62 °C (bliká) 59 °C

Ohřívání

nádrže mytí, 65 °C

### 2 Při mytí hrnců vyberte mytí s granulemi (6) nebo bez granulí (7). Pro mírně znečištěné pánve, perforované nádoby, transparentní plastové nebo teflonové nádoby zvolte program bez granulí. Pro normálně až silně znečištěné hrnce a pánve zvolte výkonný cyklus s granulemi, aby došlo k odstranění nečistot otryskáním.

### 3 Vyberte požadovanou délku mytí (3), (4) nebo (5)

#### **ECO**

2 min 30 s (s granulemi)

2 min 30 s (bez granulí)

#### **Krátké**

3 min 40 s (s granulemi)

2 min 50 s (bez granulí)

+30 s u volitelné redukce páry

#### **Normální**

5 min 40 s (s granulemi)

4 min 50 s (bez granulí)

+30 s u volitelné redukce páry

65 °C 85 °C

Program Eco

s granulemi

Zbývající čas: 2:30

### 4 Po zvolení programu následuje desetisekundová detekční fáze, kdy myčka určuje, jaký typ mycího koše byl vložen. To probíhá automaticky a obsluha nemusí rozhodovat, zda spustit program v režimu mytí hrnců nebo režimu PLUS.

65 °C 85 °C

Režim detekce

- 5 Po 10 sekundách detekce se na 3 sekundy zobrazí zvolený program a zbývající čas. Poté se na displeji zobrazí odpočet zbývající doby mytí.

65 °C      85 °C  
2:17

- 6 Po dokončení mycího programu se ochranný kryt zvedne, myčka se přepne do pohotovostního režimu a zobrazí naposledy použitý program, např.

65 °C      85 °C  
Program Eco  
s granulemi  
Doba mytí: 2:30



### **VAROVÁNÍ**

*Ochranný kryt nelze otevřít před dokončením mycího programu.*

- 7 Pokud nebudete ihned spouštět další mycí program, zavřete ochranný kryt stiskem tlačítka (8). Šetříte tak energii a snižujete míru vypařování z nádrže mytí.

### **Zastavení myčky během provozu**

- Asi na 30 s přepněte na mytí s vodou, aby se opláchly všechny granule. Potom stiskněte tlačítko zastavení (2).
- Při nouzové události: Stiskněte pouze tlačítko zastavení (2).



### **DŮLEŽITÉ**

*Na nádobí mohou být zbytky mycího prostředku a mělo by se znovu opláchnout, než je vyjmete z myčky. Nikdy nevy-pouštějte myčku po nouzovém zastavení! (Granule pone-čané v čerpadle bez vody ucpou oběžné kolo čerpadla.)*

### **Resetování ochrany proti přehřátí**

Pokud se zobrazí chybové kódy 104 a 105, resetujte ochranu proti přehřátí.

- 1 Vypusťte nádrž mytí.
- 2 Vyčistěte hladinový snímač.
- 3 Odšroubujte černou krytku.

- 4 Resetujte ochranu proti přehřátí zastrčením malého šroubováku do ochranné jednotky a stisknutím tlačítka resetování. Deaktivování ochrany signalizuje cvaknutí při resetování.

Viz Obrázek 22 *Přístup k ochraně proti přehřátí*



**Obrázek 22 Přístup k ochraně proti přehřátí**

- 5 Pokud se kód chyby znovu objeví v průběhu několika příštích hodin, zavolejte servisního technika.

### Kontrola nádobí

- 1 Po každém programu zkontrolujte hrnce a pánve.
- 2 Abyste se ujistili, že nezbyly žádné granule, před vytažením z myčky obraťte všechny položky (košíky, pánve atd.) vzhůru nohama.
- 3 Odstraňte všechny granule, které mohly uvíznout v rozích, ostrých úhlech a jiných nepřístupných místech

Viz Obrázek 23 *Zkontrolujte, že nikde neuvízly žádné granule*



**Obrázek 23 Zkontrolujte, že nikde neuvízly žádné granule**



---

## 2.6 Spuštění a používání režimu COMBI

Pro režim COMBI (jemné mytí) vyberte požadovanou délku programu stiskem tlačítka ECO (3), Krátký (4) nebo Normální (5).

Tím se automaticky spustí zvolený program. Myčka automaticky určí, jaký typ koše byl vložen, a zvolí vhodný mycí program. Po skončení mycího programu se kryt automaticky zvedne.

### **ECO COMBI**

1 min 30 s

### **Krátký COMBI**

2 min

+20 s u volitelné redukce páry

### **Normální COMBI**

2 min 30 s

+20 s u volitelné redukce páry

## 2.7 Výběr jazyka

Změna nastavení jazyka:

- 1 Stiskněte tlačítko zastavení, uvolněte jej a počkejte 3 s.



- 2 Pětkrát stiskněte tlačítko (4) „Krátký program“.

- 3 Na displeji se zobrazí následující:

```
Jazyk  
< angličtina >  
Zvolte Zpět
```

- 4 Výběr potvrdíte stiskem tlačítka potvrzení.

- 5 Pomocí tlačítek programů ECO (3) nebo Normální (5) listujte seznamem jazyků.

```
Jazyk  
< angličtina >  
OK Zrušit
```

- 6 Příslušný jazyk vyberete stiskem tlačítka potvrzení (1); OK.

- 7 Stiskem tlačítka zastavení (2) režim programování ukončíte.

## 2.8 Nastavení data a času

Změna data a času:

- 1 Stiskněte tlačítko STOP (2), poté 5krát stiskněte tlačítko krátkého programu (4) a jednou tlačítko programu ECO (3).

```
Změnit datum a
čas
ddmmrr hh:mm
210101 13:00
Zvolte Zpět
```



- 2 Abyste mohli změnit datum a čas, stiskněte tlačítko funkce (1).

```
Změnit datum a
čas
ddmmrr hh:mm
210101 13:00
OK Zrušit
```

- 3 Pomocí tlačítka normálního programu (5) nastavte směrem zleva doprava datum a čas.  $\wedge$  označuje, které číslo můžete změnit. Tlačítkem krátkého programu (4) měníte hodnotu směrem nahoru a tlačítkem Granule (6) měníte směrem dolů.
- 4 Pro OK a uložení nového nastavení stiskněte tlačítko Funkce (1). Pomocí tlačítka zastavení (2) ukončíte režim programování bez uložení.



---

## 3 Denní čištění

---

### 3.1 Sběr a čištění granulí

- 1 Použijte sběrač Granulí



**Obrázek 24 Sběrač granulí**

- 2 Vložte sběrač granulí na kolo koše. Musí se umístit co nejbližší k dvířkům. To znamená, že sběrač granulí bude mírně naklopen.

Viz Obrázek 24 *Sběrač granulí*

- 3 Zavřete ochranný kryt a spusťte program sběru granulí, viz níže.

#### **Program sběru granulí:**

Nejprve stiskněte tlačítko zastavení (2).

Stiskněte současně tlačítko Krátký program (4) a program Granule (6) po dobu 6 sekund.

65 °C 70 °C  
Program sběru  
granulí  
Doba mytí: 5:20



#### **DŮLEŽITÉ**

*Během programu sběru granulí nedochází k dávkování mycího přípravku, zahřívání mycí ani oplachové nádrže.*

- 4 Po skončení programu sběru granulí se zobrazí hlášení:
  - Program 501 a víc: "Zkontrolujte množství granulí" („Check Granule level“).
  - Program od 500 do 1: „Objednejte granule“ (“Order granules“).

- Od programu 0 a méně: „Vyměňte granule nyní! (“Change Granules Now!”) Viz pokyny na zásobníku.“ (See instruction on container”)
- 5 Po zvednutí ochranného krytu se myčka přepne do režimu zastavení.
  - 6 Vytáhněte naplněný sběrač granulí z myčky a granule důkladně propláchněte. Zkontrolujte, zda mezi granulemi nejsou žádné zbytky potravin.
  - 7 Zkontrolujte, zda hladina granulí dosahuje až po vodorovnou značku ve sběrači granulí

Viz Obrázek 25 *Kontrola hladiny granulí*



**Obrázek 25 Kontrola hladiny granulí**



### **DŮLEŽITÉ**

*Nedojde ke sběru 100 % granulí. 1–2 dl mohou zůstat v nádrži.*



### **DŮLEŽITÉ**

*Příliš mnoho nebo příliš málo granulí může zhoršit výsledky mytí. Příliš mnoho může také ucpat stříkací trysky.*



### **DŮLEŽITÉ**

*K čištění granulí nepoužívejte dezinfekční prostředek ani jiné čisticí prostředky. Zbytky těchto prostředků způsobí pěnění v myčce a následné špatné výsledky mytí.*

## 3.2 Čištění uvnitř nádrže

- 1 Stiskněte tlačítko STOP (2) a otevřete vypouštěcí ventil, abyste vyprázdnili mycí nádrž.

Viz Obrázek 26 Vypouštěcí ventil



**Obrázek 26 Vypouštěcí ventil**

- 2 Zajistěte ochranný kryt v horní poloze.

Viz Obrázek 33 Pojistka ochranného krytu

- 3 Vypněte hlavní elektrický spínač.

- 4 Vyjměte otočné kolo koše. Potom vyjměte mřížku nádrže. Očistěte a opláchněte součásti vodou.

Viz Obrázek 27 Mřížky nádrže



**Obrázek 27 Mřížky nádrže**

- 5 Opláchněte vnitřek nádrže čistou vodou.

- 6 Vodou očistěte a propláchněte klapku granulí.

Očistěte děrovaný povrch klapky granulí, aby na něm nezůstaly žádné granule.

Viz Obrázek 28 Očistěte klapku granulí



**Obrázek 28 Očistěte klapku granulí**

- 7 Zkontrolujte stav těsnění klapky granulí.
- 8 Zkontrolujte a očistěte mycí trysky. V případě potřeby, pokud dojde k ucpaní, odšroubujte vnější kroužek a vyjměte trysku.
- 9 Dolní sítko (A) omyjte a opláchněte vodou. Ujistěte se, že na sítku nejsou žádné zbytky jídla.

Viz Obrázek 29 Očistěte dolní sítko a snímač hladiny

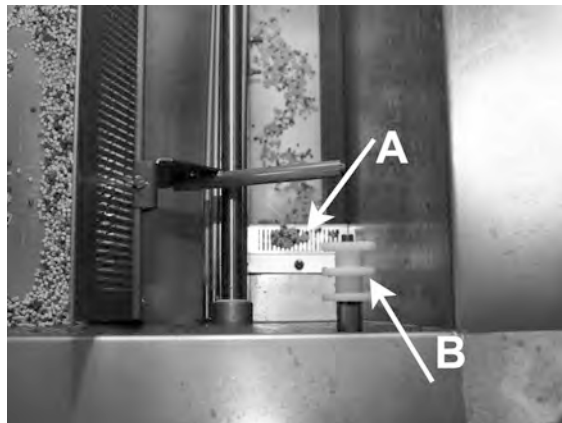

**Obrázek 29 Očistěte dolní sítko a snímač hladiny**

- 10 Otřete hladinový snímač (B).

Viz Obrázek 29 Očistěte dolní sítko a snímač hladiny

- 11 Otřete mastnotu z těsnění ochranného krytu.
- 12 Zkontrolujte, zda se válečky nesoucí otočné kolo koše volně otáčejí.



- 13** Zkontrolujte fungování přepadového kohoutu. Podle potřeby vyčistěte.

Viz Obrázek 30 Přepadový kohout



**Obrázek 30 Přepadový kohout**

- 14** Horní stranu je nutné otřít podle potřeby nebo alespoň jednou za měsíc.

- 15** Sítko kombinovaného čerpadla na dně nádrže se musí čistit jednou za měsíc. Pomocí kartáče na nádobí a podobně odstraňte nečistotu, která se mohla nahromadit před sítkem. Potom propláchněte vodou.

Viz Obrázek 31 Sítko kombinovaného čerpadla

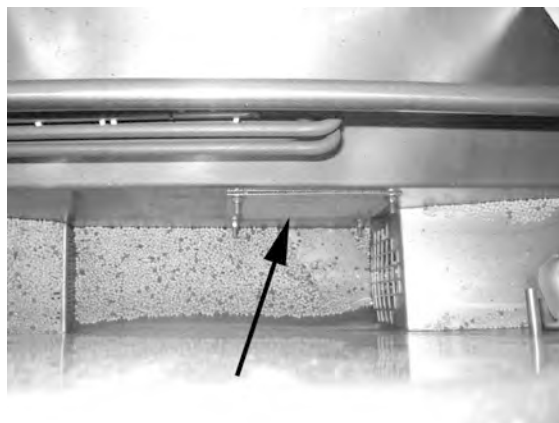

**Obrázek 31 Sítko kombinovaného čerpadla**

- 16** Pro video pokyny použijte kód QR a prohlédněte si denní údržbu na Youtube

Viz Obrázek 32 Kód QR



**Obrázek 32 Kód QR**

**DŮLEŽITÉ**

Vnější stranu myčky **nikdy** neumývejte vysokotlakou vodou.

**Zpětná instalace očištěných položek**

- Našroubujte zpět dolní sítko, pokud jste jej vyšroubovali.
- Vložte zpět mřížky nádrže
- Vložte zpět otočné kolo koše

### 3.3 Doba nečinnosti přes noc a při delších odstávkách

- Zkontrolujte, že po čištění je nádrž prázdná.
- Zvedněte ochranný kryt do nejvyšší polohy a zajistěte jej přiloženým kolíkem
- Kolík ponechte v této poloze tak dlouho, dokud bude myčka vypnutá.

Viz Obrázek 33 *Pojistka ochranného krytu*

- Granule se ukládají do sběrače granulí postaveného v myčce.
- Při delší odstávce se musí voda zbývající na dně nádrže odstranit houbou nebo podobným nasákovým materiálem
- Po delší odstávce zkontrolujte funkci myčky podle servisní příručky a můžete si vyžádat pomoc servisního technika.



**Obrázek 33** *Pojistka ochranného krytu*

## 3.4 GD Memo™

GD Memo je integrovaná funkce, která informuje uživatele o potřebě nejdůležitější údržby myčky. Díky GD Memo je možné zajistit optimální výsledky mytí, zabránit poruchám během špiček a udržovat co nejnižší provozní náklady. Tato funkce je integrována do ovládacího panelu a poskytuje uživateli následující informace:



### 1. Čas na výměnu mycí vody

– aby se zajistil dobrý výsledek mytí. Tlačítko „Mytí bez granulí“ [7]) bliká a na displeji se zobrazí zpráva „Proveďte výměnu vody“. Tato informace automaticky zmizí, jakmile dojde k výměně vody, nebo ji můžete resetovat tak, že stisknete tlačítko zastavení [2], uvolníte je, počkáte 3 sekundy a potom pětkrát stisknete tlačítko [7]. Během 2 sekund po resetu se na displeji zobrazí zpráva OK. Zobrazení této upomínky je přednastaveno na každých 30 mycích cyklů. Počet mytí se může upravit od 15 do 40 mytí.

### 2. Čas na výměnu granulí

– aby se udržel mycí výkon myčky. Rozbliká se tlačítko "Washing with granules" [6] a na displeji se objeví zpráva "Change granules Now! See instruction on container" Po výměně granulí resetujte připomínku stisknutím tlačítka STOP [2], počkejte 3 sekundy a poté 5krát stiskněte tlačítko Granule [6]. Během 2 sekund po resetu se na displeji zobrazí OK. Upozornění na výměnu granulí se objeví po každých 2500 mycích cyklech u granulí Power Granules Original a po každých 1600 cyklech u granulí Power Granules BIO. Postup resetování alarmu je rovněž uveden na zásobníku granulí, aby byl návod snadno dostupný.

### 3. Čas na pravidelný servis

– aby se předešlo drahým opravám a zbytečným poruchám. Tlačítko STOP [2] bliká a na displeji se zobrazí zpráva. Buď "Time for service 1", "Time for service 2" nebo "Time for service 3" podle toho, jaký servis je požadován. Pořadí servisních zásahů je následující: 1, 2, 1, 3, 1, 2, 1, 3... Telefonní číslo na servisní společnost nebo Nordisk je uvedeno pod servisní zprávou. Upozornění může po provedení servisu resetovat autorizovaný servisní technik. Během 2 sekund po resetu se na displeji zobrazí zpráva OK. Servisní zpráva se zobrazí každých 10 000 programů nebo jednou za 20 měsíců, podle toho, co nastane dříve.

#### Priorita alarmů

- „Vyměnit mycí vodu“ bude mít vždy nejvyšší prioritu
- Po výměně vody a resetování zprávy se může zobrazit další zpráva.
- Druhou nejvyšší prioritu má zpráva „Vyměnit granule nyní“. Třetí nejvyšší prioritu má zpráva „Čas na servis“.
- Upomínky budou blikat, dokud se zprávy neresetují.



---

## 4 Systém kritických bodů HACCP a provozní a hygienická dokumentace

---

### 4.1 Obecně

Dokumentační nástroj společnosti Nordisk Clean Solutions s názvem GDTdirect™ je integrovanou funkcí pro dokumentaci provozních parametrů a kritických hygienických kontrolních bodů HACCP. Můžete zobrazit následující údaje:

- Provozní údaje pro posledních 200 běhů mycího programu můžete sledovat přímo v okně ovládacího panelu.
- Pomocí portu USB lze stáhnout provozní data posledních 200 mycích programů. V exportovaných výkazech jsou také data posledního servisního zásahu a poslední výměny granulí (data, kdy byl resetován alarm).
- Celková spotřeba vody a elektřiny od spuštění myčky.

## 4.2 Zobrazení dat pomocí ovládacího panelu

- 1 Stiskněte tlačítko zastavení (2), uvolněte jej a počkejte 3 s.
- 2 Pětikrát stiskněte tlačítko „Krátký program“ (4).
- 3 Mačkejte tlačítko „ECO program“ (3) nebo tlačítko „Normální program“ (5) dokud se na displeji nezobrazí zpráva „read operating data“. Volbu potvrďte stiskem tlačítka potvrzení (1).
- 4 Na displeji se zobrazují provozní data pro poslední běh programu;

200121 15:19 SG 65/85 OK

Informace jsou definovány následovně:

- Datum: 200121 – 21. ledna 2020
- Čas: 15.19 15:19
- Typ programu: E, S, N odpovídají Eco, krátkému nebo normálnímu programu
- V režimu Combi jsou programy označeny CE, CS a CN pro Combi Eco, Combi krátký a Combi normální.
- Mytí s granulemi: označeno písmenem G, jinak je toto pole prázdné
- 65; označuje průměrnou teplotu v nádrži mytí během umývání.
- 85; označuje minimální teplotu v nádrži oplachování během oplachu
- OK; uvádí, že oplachujete na základě objemu, tj. pomocí celého objemu vody v nádrži v litrech (programy, které jsou přednastavené, jsou Krátký a Normální). „NA“ (nepoužije se) se zobrazí, pokud oplachujete na základě času, tj. nikoli pomocí celého objemu (programy, které jsou přednastavené, jsou ECO a všechny režimy COMBI/PLUS).



### **DŮLEŽITÉ**

*Pokud došlo ke zrušení mycího programu kvůli provozní chybě nebo technické chybě, není zahrnuto označení teploty a místo něj se zobrazí „error“ plus kód chyby.*

200121 15:19 SG Error 103

- 5 Pokud chcete zobrazit informace o předchozím programu, procházejte seznamem dozadu a dopředu pomocí tlačítka „Program ECO“ (3) nebo „Normální program“ (5).
- 6 Prohlížení seznamu ukončíte stiskem tlačítka spuštění (1).
- 7 Stiskem tlačítka zastavení (2) se vrátíte do provozního režimu.



## 4.3 Celkové hodnoty spotřeby vody a elektřiny

- 1 Opakováním kroků 1 až 3 z předchozí strany otevřete uživatelskou nabídku a v kroku 3 vyberte „Accumulated power and water“ (Celková spotřeba vody a elektřiny).
- 2 Zobrazí se celkové hodnoty, které se vypočítají z provozních dat. Hodnoty mají chybové rozpětí cca 10 %.
- 3 Hodnoty jsou zobrazeny např. takto:

Accumulated kWh (Celkem kWh): 125

Accumulated litres (Celkem litrů): 256

Upozornění V případě výměny řídicí desky myčky se počítadlo resetuje.

## 4.4 Stažení provozních dat prostřednictvím portu USB

- 1 Stiskněte tlačítko zastavení.
- 2 Vložte USB zařízení.

USB port se nachází na pravé straně myčky.

Viz Obrázek 34 *USB port*



**Obrázek 34 USB port**

- 3 Po dobu 2 sekund podržte tlačítka programu Eco a normálního programu.
- 4 Po 10 sekundách se zeleně rozsvítí funkční tlačítko.
- 5 Jakmile zelená kontrolka zhasne, můžete USB zařízení vyjmout.
- 6 Po každém použití nezapomeňte pevným stisknutím zavřít uzávěr ochranného krytu!

## 5 Řešení problémů a upozornění

### 5.1 Uživatelská upozornění

- Uživatelská upozornění jsou kódy 116, 118, 120, 124 a 132. Zobrazují se na displeji se zprávou. Následující tabulka uvádí podrobnosti k uživatelským upozorněním.
- Pokud je zobrazena výstraha, program se vždy přeruší.
- Po kontrole a vyřešení problému je možné výstrahu resetovat stisknutím tlačítka STOP.

Kód chyby	Význam	Příčina	Náprava
116	Nízká hladina vody, problém s pěněním.	V myčce se tvoří pěna	Nepoužívejte čisticí prostředek určený pro ruční mytí. Vyměňte mycí vodu. Kontaktujte dodavatele čisticího prostředku, pokud problémy s pěněním přetrvávají. Resetujte alarm stiskem tlačítka zastavení.
118	Vypouštěcí ventil není zavřený	Vypouštěcí ventil se otevřel během aktivního procesu myčky.	Zavřete vypouštěcí ventil a resetujte alarm.
120	Zaseknutý hnací hřídel koše.	Něco brání otáčení koše.	Zkontrolujte, že mezi košem a otočným kolem nic neuvízlo. Resetujte alarm stiskem tlačítka zastavení.

<b>Kód chyby</b>	<b>Význam</b>	<b>Příčina</b>	<b>Náprava</b>
<b>124</b>	Aktivována ochrana proti rozdrčení	Něco brání pohybu ochranného krytu směrem dolů.	Odstraňte překážku bránící pohybu ochranného krytu, v případě potřeby přeskládejte nádobí v koši. Zkontrolujte mechaniku pohybu krytu.
<b>132</b>	Očistit hladinový snímač	Hladinový snímač je pravděpodobně znečištěný nebo nedošlo k výměně vody po dlouhé době po vypnutí.	Snižte hladinu a očistěte hladinový snímač v nádrži mytí. Doplněte nádrž. Pokud jste již snímač očistili, resetujte chybu a myčku nastavte do režimu ohřevu pro pokračování ohřevu

## 5.2 Chybové kódy

Význam chybových kódů zjistíte v následující tabulce.

Kód chyby	Význam	Příčina	Náprava
<b>001</b>		Program zrušen operátorem.	Tento kód chyby se zobrazí pouze při prohlížení provozních dat.
<b>101</b>	Ochrana motoru aktivována, čerpadlo mytí.	Motor je přetížen.	Zavolejte servisního technika!
<b>102</b>	Ochrana motoru aktivována, čerpadlo režimu COMBI.	Motor je přetížen.	Zavolejte servisního technika!
<b>103</b>	Aktivována ochrana motoru pro čerpadlo oplachování.	Motor je přetížen, program je přerušen.	Zavolejte servisního technika!
<b>104</b>	Aktivována ochrana proti přehřátí pro oplachovací čerpadlo, program je přerušen.	Přehřáté topné těleso nádrže oplachování.	Očistěte hladinový snímač. Resetujte ochranu proti přehřátí. Pokud se kód chyby znovu objeví v průběhu několika příštích hodin, zavolejte servisního technika.
<b>105</b>	Aktivována ochrana proti přehřátí nádrže mytí, program přerušen.	Přehřáté topné těleso nádrže mytí.	Očistěte hladinový snímač. Resetujte ochranu proti přehřátí. Pokud se kód chyby znovu objeví v průběhu několika příštích hodin, zavolejte servisního technika.

<b>Kód chyby</b>	<b>Význam</b>	<b>Příčina</b>	<b>Náprava</b>
<b>107</b>	Nedosažena teplota v nádrži mytí	Nebyla dosažena teplota v nádrži mytí, program přerušen.	Resetujte alarm stiskem tlačítka zastavení. Pokud se alarm vyskytne znovu, zavolejte servisního technika.
<b>108</b>	Nedosažena teplota v nádrži oplachování	Nebyla dosažena teplota v nádrži oplachování, probíhající proces přerušen.	Resetujte alarm stiskem tlačítka zastavení. Pokud se alarm vyskytne znovu, zavolejte servisního technika.
<b>110</b>	Nefunkční snímač teploty v nádrži oplachování.	Snímač teploty v nádrži oplachování je nefunkční.	Zavolejte servisního technika!
<b>111</b>	Nefunkční snímač teploty v nádrži mytí	Snímač teploty v nádrži mytí je poškozen	Zavolejte servisního technika!
<b>112</b>	Příliš nízká hladina vody v nádrži oplachování.	Hladina v nádrži oplachování klesla pod limitní úroveň.	Zavolejte servisního technika!
<b>113</b>	Příliš nízká hladina vody v nádrži mytí.	Hladina v nádrži mytí klesla pod limitní úroveň.	Zavolejte servisního technika!
<b>114</b>	Příliš dlouhé plnění nádrže mytí.	Doba plnění nádrže mytí překročila maximální hodnotu.	Zkontrolujte přívod vody do myčky a oplachovací čerpadlo. Očistěte oplachovací trysky. Resetujte alarm stiskem tlačítka zastavení. Pokud se alarm vyskytne znovu, zavolejte servisního technika.

Kód chyby	Význam	Příčina	Náprava
<b>115</b>	Příliš dlouhé plnění nádrže oplachování	Doba plnění nádrže oplachování překročila maximální hodnotu.	Zkontrolujte přívod vody do myčky a solenoidový ventil pro plnění oplachovací nádrže. Resetujte alarm stiskem tlačítka zastavení. Pokud se alarm vyskytne znovu, zavolejte servisního technika.
<b>117</b>	Dlouhá doba oplachování.	Příliš dlouhá doba oplachování. Nebylo včas dosaženo správného objemu vody.	Očistěte oplachovací trysky. Resetujte alarm stiskem tlačítka zastavení. Pokud se alarm vyskytne znovu, zavolejte servisního technika.
<b>121</b>	Ochrana motoru aktivována, pomocné čerpadlo.	Motor je přetížen.	Zavolejte servisního technika!
<b>122</b>	Nesprávný pohyb ochranného krytu (zavírání).	Ochranný kryt se včas neotevřel. (Déle než 20 sekund).	Zkontrolujte přívod vody. Resetujte alarm stiskem tlačítka zastavení. Pokud se alarm vyskytne znovu, zavolejte servisního technika.
<b>123</b>	Nesprávný pohyb ochranného krytu směrem nahoru	Ochranný kryt se včas neotevřel. (Déle než 20 sekund).	Zkontrolujte přívod vody. Resetujte alarm stiskem tlačítka zastavení. Pokud se alarm vyskytne znovu, zavolejte servisního technika.

<b>Kód chyby</b>	<b>Význam</b>	<b>Příčina</b>	<b>Náprava</b>
<b>125</b>	Nesprávný pohyb ochranného krytu, bezpečnostní spínač.	Bezpečnostní spínač neobdržel správný signál do 5 s od začátku zvedání ochranného krytu.	Zavolejte servisního technika!
<b>127</b>	Nesprávná funkce bezpečnostního spínače.	Bezpečnostní spínač vysílá nelogické signály.	Zavolejte servisního technika!
<b>130</b>	Řídicí deska nepřezkoušena při výrobě.	Řídicí deska nebyla při výrobě přezkoušena.	Zavolejte servisního technika!
<b>133</b>	Krátká doba oplachování.	Oplachovací voda byla vypuštěna příliš rychle, v důsledku čehož došlo k nedostatečnému oplachu a ohřevu nádobí.	Zavolejte servisního technika!
<b>134</b>	Funkce detekce hladiny v nádrži oplachování je mimo provoz.	Nesprávný signál od jednoho ze snímačů hladiny v nádrži oplachování.	Vypněte stroj! Pokračováním v provozu můžete poškodit další součásti. Zavolejte servisního technika!



Kód chyby	Význam	Příčina	Náprava
<b>142</b>	Snímač koše signalizuje chybu.	Snímač koše, který detekuje typ koše, signalizuje chybu.	Vyjměte mycí koš a spusťte program. Do myčky vložte prázdný koš na mytí hrnců (kulatý) a spusťte program. Pokud se program nespustí, zavolejte servisního technika. Zatímco čekáte na servis, můžete myčku používat v režimu mytí hrnců. V pohotovostním režimu přidržte současně 2 sekundy tlačítko programu a tlačítko Granule (pro mytí s granulami), a tlačítko programu a tlačítko vody (pro mytí pouze vodou). Před prováděním tohoto postupu si přečtěte pokyny pro případ rozbitého skla.
<b>143</b>	Chyba ID.	Chyba elektrického systému, identita mimo rozsah.	Zavolejte servisního technika!
<b>144</b>	Nesprávné vstupní napájení řídicí desky.	Nesprávné vstupní napájení řídicí desky.	Pokračováním v provozu můžete poškodit další součásti. Zavolejte servisního technika.
<b>145</b>	Porucha spínače zdvihnutí víka.	Nefunkční systém snímačů pro ochranný kryt.	Zavolejte servisního technika!

## 5.3 Co dělat, pokud najdete rozbité sklo v Granule Combi®

### 1 Vybavení:

- Tlusté ochranné rukavice
- Vysavač **na vodu**

### 2 Provedte následující kroky v uvedeném pořadí:

- Vypněte myčku, nechte ochranný kryt otevřený a zajistěte jej kolíkem
- Otevřením vypouštěcího ventilu z myčky vypustte vodu
- Vyjměte z myčky koš a hnací kruh koše
- **NASAĎTE SI OCHRANNÉ RUKAVICE**
- Demontujte stříkací trysky a očistěte je od úlomků skla
- Vytáhněte úlomky skla z mřížky nádrže
- Vyjměte mřížku nádrže
- Rukou odstraňte větší kousky skla
- **Vysavačem** vysajte granule a zbývající malé úlomky skla
- **Zavřete vypouštěcí ventil a znovu myčku naplňte vodou**
- Spusťte program bez granulí
- Znovu vypustte myčku
- Znovu zkontrolujte stříkací trubice a odstraňte všechny zbývající kousky skla
- **Namontujte stříkací trysky**
- Zkontrolujte nádrž mytí, zda uvnitř nejsou kousky skla. Pokud ano, vytáhněte je rukou nebo vysajte vysavačem
- Vložte zpět mřížku nádrže
- Nasypete **NOVÉ** granule a znovu naplňte myčku

**Nyní je myčka připravena k dalšímu provozu.**

### 3 DŮLEŽITÉ

- Sklo ani porcelán NIKDY nemyjte v režimu mytí hrnců
- Rozbité sklo je velmi ostré a může snadno poškodit myčku i zranit obsluhu – **POSTUPUJTE OBEZŘETNĚ!**
- Granule smíchané s úlomky skla lze považovat za hořlavý materiál – **ZACHÁZEJTE OPATRNĚ!**

---

## 6 Poznámky

---