

Granule Smart+®

Uživatelská příručka



NOR:DISK
CLEAN SOLUTIONS

Art. no CS16400

Nordisk Clean Solutions si vyhrazuje právo na provádění změn technických parametrů výrobků.

Neneseme žádnou odpovědnost za tiskové chyby.

www.nordiskclean.com

Tel. +46 40 671 50 60

Obsah

ES PROHLÁŠENÍ O SHODĚ STROJNÍHO ZAŘÍZENÍ	5
1 Obecný popis a bezpečnost	7
1.1 Pro uživatele	7
1.2 Bezpečnostní předpisy	8
1.3 Technické údaje	10
1.4 Granule	14
1.5 SIMpel™— snadný přístup k informacím	15
2 Provoz	19
2.1 Postup spouštění	19
2.2 Vkládání nádobí	23
2.3 Vkládání nádobí – režim PLUS	28
2.4 Ovládací panel	29
2.5 Spuštění a provoz	30
2.6 Spuštění a používání režimu PLUS	34
2.7 Výběr jazyka	35
2.8 Nastavení data a času	36
3 Denní čištění	37
3.1 Jak spustit dvířka	37
3.2 Sběr a čištění granulí	40
3.3 Čištění uvnitř nádrže	42
3.4 Doba nečinnosti přes noc a při delších odstávkách	47
3.5 GD Memo™	48
4 Systém kritických bodů HACCP a provozní a hygienická dokumentace	51
4.1 Obecně	51
4.2 Zobrazení dat pomocí ovládacího panelu	52
4.3 Celkové hodnoty spotřeby vody a elektřiny	53
4.4 Stažení provozních dat prostřednictvím portu USB	54
4.5 Volitelný EcoExchanger®	55
5 Řešení problémů a upozornění	57
5.1 Uživatelská upozornění	57
5.2 Chybové kódy	59
5.3 Co dělat, pokud najdete rozbité sklo v Granule Smart+®	63
6 Poznámky	65



ES PROHLÁŠENÍ O SHODĚ STROJNÍHO ZAŘÍZENÍ

Originál

Směrnice 2006/42/ES, příloha II 1A

Výrobce (případně jeho zplnomocněný zástupce):

Společnost: Nordisk Clean Solutions
Adresa: Jägershillsgatan 13, 213 75 Malmö

tímto prohlašuje, že

Typ strojního zařízení: Granulová myčka nádobí pro komerční kuchyně
Č. strojního zařízení: Granule Smart+®

Bez souhlasu výrobce neprovádějte změny, dodatečné instalace nebo rekonstrukce v myčce nádobí.

Myčku nádobí používejte až poté, co si přečtete návod k použití a porozumíte mu.

Umožněte společnosti Nordisk Clean Solutions poskytnout informace o provozu a fungování myčky nádobí.

2011/65/EU, RoHS

2012/19/EU, WEEE

Byly použity následující harmonizované normy:

EN 60204-1:2018

SS-EN 60335-1:2012

SS-EN 60335-2-58:2019

SS-EN 55014-1:2017

SS-EN IEC 61000-6-1:2019

SS-EN IEC 61000-6-2:2019

SS-EN 61000-6-3:2007

IEC 61000-6-3:2006/AMD1:2010

Byly použity následující jiné normy a specifikace:

SS-EN 1717:2000

SS-EN 13077:2018

Oprávněn sestavit tuto technickou dokumentaci:

Jméno: Staffan Stegmark
Adresa: Jägershillsgatan 13, 213 75 Malmö

Podpis:

Místo a datum: Malmö, 26.4.2024
Podpis:

ES PROHLÁŠENÍ O SHODĚ STROJNÍHO
ZAŘÍZENÍ

Jméno:
Funkce:

Mikael Samuelsson
CEO

1 Obecný popis a bezpečnost

1.1 Pro uživatele

Granule Smart+® je granulová myčka provozního nádobí určená k použití ve velkokuchyních pro mytí kastrolů, hrnců a pánví.

Granule Smart+ je jedinečná myčka nádobí, která kombinuje oceňovanou technologii optimalizovaného mytí pomocí granulí s jemnější technikou mytí nádobí a náčiní, které se používá ve výrobnách nebo přípravnách.

Tento manuál je Vaším průvodcem obsahujícím pokyny pro správné používání Granule Smart+® myčky.

Společnost Nordisk Clean Solutions doporučuje důkladně prostudovat návod k obsluze, abyste se ujistili, že je zařízení nainstalováno a používáno správně a bezpečně.

Zajistěte, aby byl tento návod vždy dostupný po celou dobu životnosti stroje.

Společnost Nordisk Clean Solutions nenesе žádnou odpovědnost za poškození zařízení nebo jiné škody či zranění způsobené nedodržením pokynů uvedených v této příručce.

Uživatelská příručka v originále.

1.2 Bezpečnostní předpisy



DŮLEŽITÉ

Pečlivě si přečtěte bezpečnostní pokyny a návod k obsluze v této příručce. Návod k obsluze si uschovejte pro pozdější použití. Společnost Nordisk Clean Solutions nepřebírá odpovědnost ani záruku v případě nedodržení těchto bezpečnostních a provozních pokynů.

Bez souhlasu výrobce neprovádějte žádné úpravy, nedoplňujte příslušenství ani neprovádějte rekonstrukce myčky nádobí. Myčku nádobí používejte až poté, co si přečtete návod k použití a porozumíte mu. Umožněte společnosti Nordisk Clean Solutions poskytnout informace o provozu a fungování myčky nádobí.

Myčku vždy používejte v souladu s těmito provozními pokyny. Zaměstnance obsluhující myčku seznámte se způsobem obsluhy a s bezpečnostními pokyny. Aby se zabránilo nehodám, školení pravidelně opakujte.

Z bezpečnostních důvodů pravidelně testujte jistič (FI) stisknutím tlačítka testu.

Po dokončení práce uzavřete přívod vody. Po dokončení práce vypněte napájení.

Kompozitní materiál v granulích je schválen pro použití ve spojení s potravinami.



VAROVÁNÍ

Na dvířkách není dovoleno sedět ani stát.



VAROVÁNÍ

Myčka používá horkou vodu. Zabraňte zasažení pokožky vodou, protože hrozí nebezpečí opaření!



VAROVÁNÍ

Během mycího cyklu neotevírejte dvířka! Hrozí nebezpečí popálení.

**VAROVÁNÍ**

Pokud se granule vysypou na podlahu, hrozí nebezpečí uklouznutí.

**VAROVÁNÍ**

Při vznícení originálních granulí vyrobených z plastu POM se může tvořit formaldehyd, který je nebezpečný při vdechnutí. Neplatí pro PowerGranules BIO.

**ELECTRICAL**

Je-li napájecí kabel poškozený, musí jej vyměnit výrobce, jeho servisní technik nebo podobně kvalifikovaná osoba, aby se zabránilo nebezpečí.

**DŮLEŽITÉ**

Informace o zacházení s mycími a oplachovacími prostředky a jejich použití ve výrobku najdete v pokynech výrobce příslušných chemikálií. Pro nejlepší výsledky mytí používejte vysoce kvalitní výrobky. Viz také informace o mycím a oplachovacím prostředku v servisní příručce.

1.3 Technické údaje

OBECNĚ

Konstrukce	Myčka hrnců s podporou mytí nádobí
Vnější rozměry	Kulatý otočný koš z nerezové oceli 2079 (± 25) x 1025 x 1317 mm V x Š x H (otevřená)
Hmotnost	457 kg (naplněná myčka) 333 kg (prázdná myčka)
Objem nádrže	108 litrů
Objem naplnění	220 litrů (Ø 700 mm × 570 mm)
Objem oplachovací vody	4 l/program ECO 6 l/krátký, normální program K dosažení 3600 HUE podle hygienických směrnic NSF/ANSI 3 - 2007 je třeba 6 l.
Objem oplachové vody – režim PLUS	4 l
Množství granulí	8 l
Teplota mycí vody	65 °C
Teplota oplachovací vody	85 °C
Hladina akustického tlaku	<70 dB (A)

PROGRAMY A KAPACITA V REŽIMU MYTÍ HRNCŮ

Mycí programy s granulemi	ECO: 2 min 30 s (+70 s u EcoExchanger) Krátký: 3 min 30 s (+70 s u redukce páry nebo +80 s u EcoExchanger) Normální: 5 min 30 s (+70 s u redukce páry nebo +80 s u EcoExchanger)
---------------------------	--

Mycí programy bez granulí	ECO: 2 min 30 s (+70 s u EcoExchanger) Krátký: 2 min 40 s (+70 s u redukce páry nebo +80 s u EcoExchanger) Normální: 4 min 40 s (+70 s u redukce páry nebo +80 s u EcoExchanger)
Max. / normální kapacita za hodinu v režimu mytí hrnců (normální kapacita vč. manipulace)	Standard Edition: 168/126 gastronádob GN 1/1 nebo jiných podobných hrnců FreeFlow Edition: 168/147 gastronádob GN 1/1 nebo jiných podobných hrnců
Kapacita na program	6+1 GN 1/1 s hloubkou 65 mm nebo 3 GN 1/1 s hloubkou až 200 mm a 3 GN 1/1 s hloubkou až 65 mm nebo jiné podobné hrnce

PROGRAMY A KAPACITA – REŽIM PLUS

Mycí programy PLUS (jemné mytí)	ECO PLUS: 1 min 30 s (+10 s u redukce páry nebo +70 s u EcoExchanger) Krátký PLUS: 2 min (+50 s u redukce páry nebo +80 s u EcoExchanger) Normální PLUS: 2 min 30 s (+50 s u redukce páry nebo +80 s u EcoExchanger)
Max./normální kapacita za hodinu u režimu PLUS	40 košů / 33 košů

ELEKTRICKÉ PŘIPOJENÍ

Napětí**	3~ 400–415 V / 50 Hz nebo 60 Hz + PE 3~ 380 V / 50 Hz nebo 60 Hz + PE
Pojistka (při výkonu 17,2 kW)	32 A (400 V, 415 V, 380 V)
Frekvence	50 Hz nebo 60 Hz
Maximální výkon	17,2 kW (plnění horkou nebo studenou vodou)
Motor mycího čerpadla	2,2 kW
Motor mycího čerpadla – režim PLUS	0,7 kW
Motor oplachovacího čerpadla	0,11 kW

Topné těleso – mycí nádrž*	14 kW
Topné těleso – oplachová nádrž*	14 kW
Krytí skříně	IPX5

PŘÍPOJKA VODY

Tvrdość/připojení	Celková tvrdost: 3–7 °dH, 5–12 °TH, 53–125 PPM ¾" BSP samec (DN20) POZNÁMKA! Nesmí se používat voda z reverzní osmózy a zcela změkčená voda.
Připojka A	Jednotka 17,2 kW: 100–600 kPa (1–6 barů), 15 l/min, 5–65 °C (plnění horkou nebo studenou vodou)
Připojka F (volitelná)	17,2 kW jednotka s redukcí páry: 300–600 kPa (3–6 barů), 15 l/min, < 20 °C Jednotka 17,2 kW s EcoExchanger: 100–600 kPa (1–6 barů), 15 l/min, < 20 °C

VENTILACE A ODTOK

Ventilace s redukcí páry	200 m³/h
Ventilace bez redukce páry	500 m³/h
Ventilace s EcoExchanger	100 m³/h
Teplo vyzařované do místnosti při redukcí páry (celkem/vnímané/latentní)	1,7 kW / 0,8 kW / 0,9 kW
Teplo vyzařované do místnosti bez redukce páry (celkem/vnímané/latentní)	2,4 kW / 0,8 kW / 1,6 kW
Teplo vyzařované do místnosti s EcoExchanger	1,3 kW / 0,8 kW / 0,5 kW
Odtoková trubka	Trubka Ø 32 mm (vnější průměr)
Vypouštění	Požadovaná kapacita 50 l/min Žádné vypouštěcí čerpadlo, gravitační odtok Myčka se nesmí umísťovat přímo nad odtok.

MYCÍ A OPLACHOVACÍ PROSTŘEDEK

Mycí a oplachovací prostředek

Vyžadován. Signál 230 V AC je k dispozici v samostatné svorkové skříni

Max. celkové zatížení 0,5 A.

* Nepoužíváno současně

**Přesné údaje týkající se dodaných myček jsou uvedeny na typovém štítku

**DŮLEŽITÉ**

Granule Smart+® se dodává s elektrickým kabelem s délkou 2 m určeným k připojení do schváleného nástěnného vypínače napájení. Vypínač napájení není součástí dodávky.

1.4 Granule

- Granule jsou speciálně navrženy pro práci s granulovými myčkami nádobí od společnosti Nordisk Clean Solutions.
- Zaručují nejlepší výsledek mytí stejně jako nejdelší životnost samotných granulí i myčky.
- Máme dva různé typy granulí. Power Granules Original a Power Granules BIO, které jsou udržitelnější volbou, protože jsou částečně biologicky odbouratelné.

Sběr granulí jako součást každodenního čištění

- Vložte sběrač granulí do stroje podle pokynů uvedených v části Každodenní čištění tohoto návodu.
- Zvolte program sběru granulí "Granule collecting program" stisknutím tlačítka "STOP", vyčkejte 6 sekund, poté stiskněte a podržte tlačítko Granule a tlačítko krátkého programu Short program, dokud se na displeji nezobrazí text "Granule collecting program".
- Aby bylo zaručeno dokonalé mytí bez skvrn, každý den při sběru granulí kontrolujte doporučené množství granulí (8 litrů). **Pokud hladina klesne pod vodorovnou značku, doplňte granule.**

Viz Obrázek 33 *Kontrola hladiny granulí*

- Nemíchejte v přístroji granule Power Granules Original a Power Granules BIO. Z technického hlediska nedojde k poškození myčky nádobí, nicméně nakládání s odpadem je odlišné (viz níže), a proto doporučujeme při přechodu na Power Granules BIO® vyměnit celou dávku granulí.

Výměna opotřebených granulí

- Dodržujte doporučenou výměnu granulí, o které informuje GDMemo™ (zpráva se objevuje každých 2500 cyklů u granulí Power Granules Original a každých 1600 cyklů u granulí Power Granules BIO®). Spusťte program sběru granulí podle výše uvedeného postupu a nahradte jej novou dávkou.
- Po výměně granulí resetujte upomínku stisknutím tlačítka STOP, vyčkejte 3 sekundy a poté pětkrát stiskněte tlačítko Granule. Během 2 sekund po resetu se na displeji zobrazí zpráva OK.
- S opotřebenými granulemi by se mělo nakládat jako s odpadem, který není nebezpečný. Použité granule by měly být před likvidací uzavřeny v plastovém kbelíku s víkem nebo v plastovém sáčku. Power Granules Original lze třídit jako recyklovatelný plast nebo hořlavý odpad. Power Granules BIO® je třeba třídit jako hořlavý odpad nebo podle místních předpisů. Power Granule BIO® jsou částečně biologicky odbouratelné, a proto je nelze recyklovat jako plast.

1.5 SIMpel™— snadný přístup k informacím

Abychom usnadnili obsluhu nalezení informací o myčce a jejím používání, je na myčce umístěn kód QR.

Nálepka se nachází pod displejem nebo vedle něj.



- 1 Naskenujte kód QR na nálepce.

Viz Obrázek 1 *Kód QR na nálepce*



Obrázek 1 Kód QR na nálepce

- 2 Po naskenování kódu QR přejdete do následující nabídky.

(Rozhraní se může lišit podle použitého zařízení).

Viz Obrázek 2 Nabídka

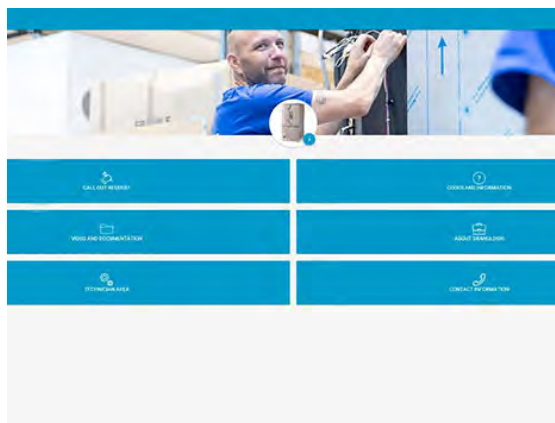

Obrázek 2 Nabídka

- 3 V pravém horním rohu vyberte jazyk. Jako výchozí je uvedena angličtina.

Vysvětlení jednotlivých polí:

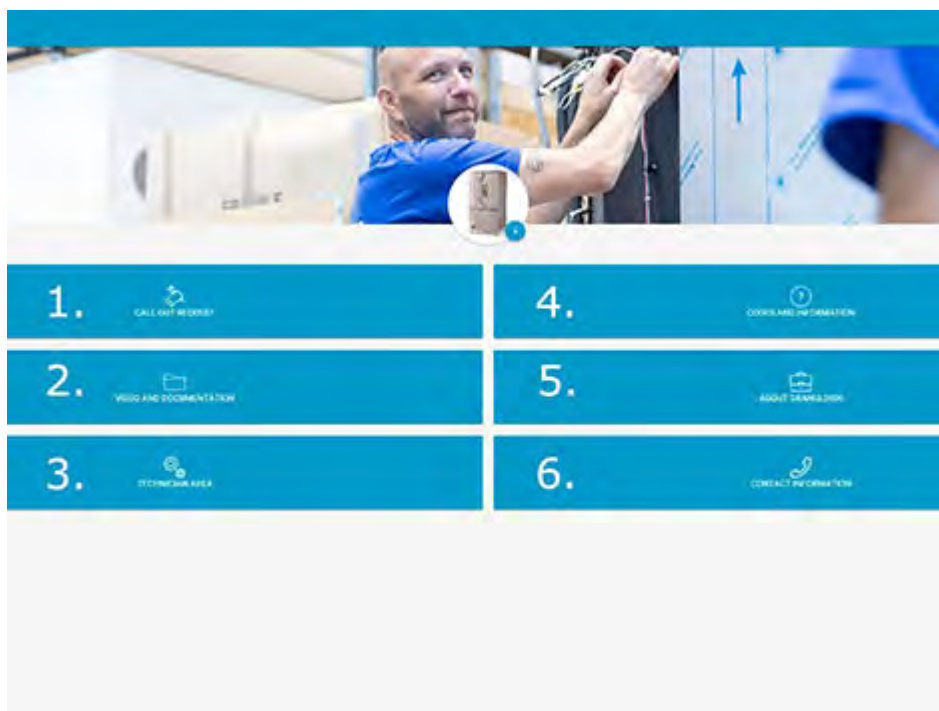

1. ŽÁDOST O VÝJEZD	Požádejte o návštěvu ze servisu kvůli myčce
2. VIDEO A DOKUMENTACE	Uživatelské manuály a videa příslušenství / denního čištění
3. PROSTOR PRO TECHNIKY	Pouze pro techniky / servisní partnery
4. KÓDY A INFORMACE	Seznam chybových kódů

5. O NORDISK	Odkaz na naše webové stránky
6. KONTAKTNÍ INFORMACE	Kontaktní informace servisního partnera

2 Provoz

2.1 Postup spouštění

- 1 Vložte mřížku nádrže na místo.

Ujistěte se, že zahnutá hrana směřuje nahoru a že větší otvory v mřížce jsou na mycích tryskách

Viz Obrázek 3 *Mřížky nádrže*

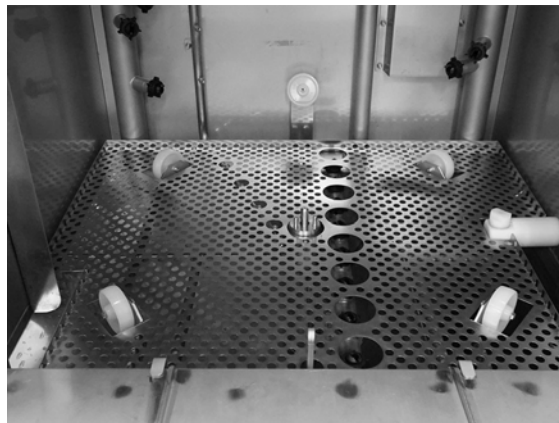

Obrázek 3 Mřížky nádrže

- 2 Nasadte kolo koše.

Otáčejte jím dokola, dokud nedosedne na kolíky uprostřed kola.

Viz Obrázek 4 *Otočné kolo koše*

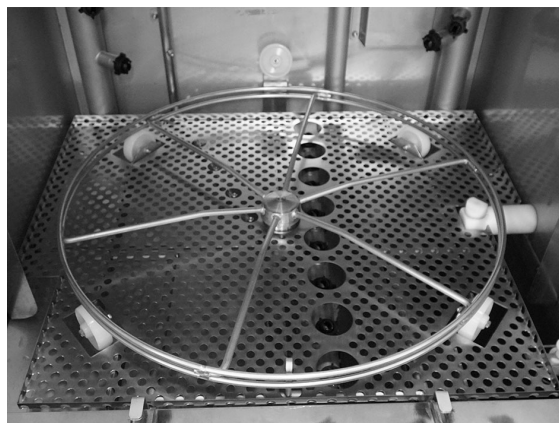

Obrázek 4 Otočné kolo koše

- 3 Vyprázdněte sběrač granulí s granulemi do levé části mycí nádrže.

Viz Obrázek 5 *Plnění granulí*

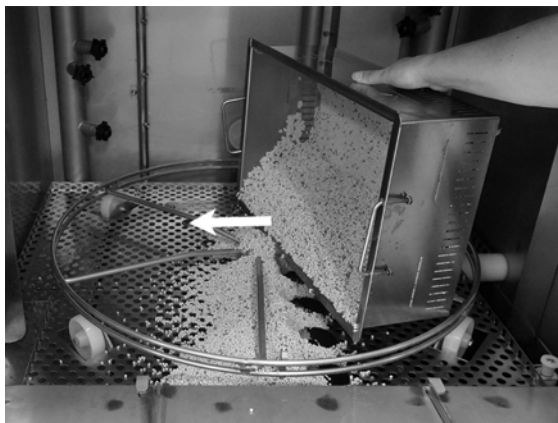

Obrázek 5 *Plnění granulí*

- 4 Uzavřete vypouštěcí ventil na přední straně myčky

Viz Obrázek 6 *Vypouštěcí ventil*



Obrázek 6 *Vypouštěcí ventil*

- 5 Zapněte hlavní elektrický spínač.

Plnění vodou

- 1 Zavřete dvířka

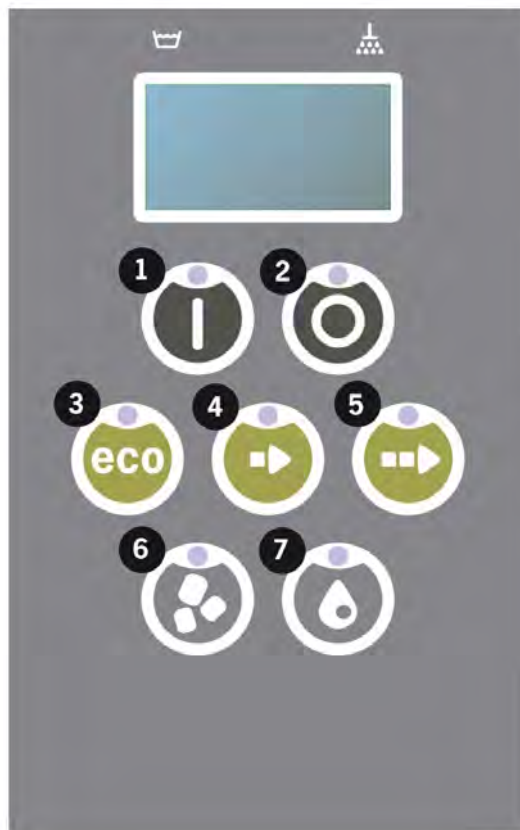

- 2 Stiskem tlačítka potvrzení (1) spustíte plnění nádrže mytí.

Naplňnit nádrž mytí?

- 3 Myčka se nyní naplní vodou a zahřeje se na správnou teplotu. Během plnění blikají na panelu diody pro výběr programu (3–5) střídavě s diodami pro mytí s granulemi nebo bez granulí (6–7). Zobrazí se následující zpráva:

XX °C XX °C
Plní se nádrž
mytí

- 4 Plnění a ohřev trvá asi 20 minut (přípojka teplé vody, +55 °C). V případě volitelné přípojky studené vody (+10 až 12 °C) potrvá plnění a ohřev asi 40 minut. Pokud není po plnění dosaženo v nádrži správné teploty, zobrazí se následující zpráva:

50 °C 60 °C
Ohřívání
nádrže mytí, 65 °C

- 5 Připravena k použití po dosažení správné teploty v nádrži mytí.

Nyní se zobrazí předvolený program;

65 °C 70 °C
 Program Eco
 s granulemi
 doba mytí: 2:30



DŮLEŽITÉ

ČERVENÁ KONTROLKA; signalizuje, že myčka je v provozu. Neotevírejte dvířka!

ZELENÁ KONTROLKA; signalizuje, že myčka je připravena k použití

Příprava nádobí

- 1 Před vložením nádobí vyprázdněte a seškrábejte všechny zbytky potravin

Viz Obrázek 7 Seškrábání zbytků jídla

- Není potřeba žádné namáčení nebo drhnutí.
- Nepoužívejte mýdlo na ruce ani podobné mycí prostředky (zabráníte tak vzniku pěny, která by mohla způsobit mnoho problémů).



Obrázek 7 Seškrábání zbytků jídla

- 2 Hrnce a pánve, které obsahují vlhké zbytky jídel bohatých na proteiny, může být zapotřebí opláchnout vodou před vložením do myčky.

2.2 Vkládání nádobí

Všechno nádobí se musí vkládat tak, aby vnitřek směřoval k postřikovacím trubkám, tedy směrem ven. Je důležité, aby při mytí byly všechny předměty pevně vloženy.

Vkládání a vytahování koše

Z poloviny vytáhněte koš z myčky (koš částečně stojí na dvířkách).

Po naplnění hrncí a kastroly vsuňte mycí koš do stroje. Koš je navržen tak, abyste jasně ucítili, až bude správně umístěn na otočné kolo.

Zkontrolujte, zda z boků nebo dna koše nevycházejí žádné předměty. Otáčení koše nesmí bránit žádné předměty.

Viz Obrázek 8 *Plnění a vyprazdňování*

Zvedák koše

Pomocí vestavěného zvedáku koše lze koš snadno vyjmout ven a položit na dvířka (integrováný stůl) pro plnění a vyprazdňování.

Viz Obrázek 9 *Zvedák koše*



Obrázek 8 *Plnění a vyprazdňování*

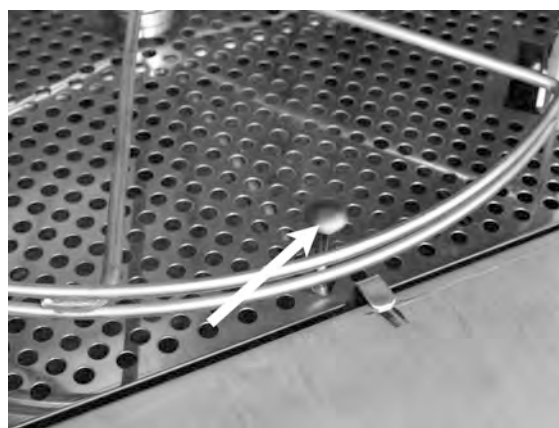

Obrázek 9 *Zvedák koše*

Standardní mycí koš (26426)

Kapacita: 6 gastronádob GN 1/1 65 mm nebo 3 GN 1/1 až 200 mm + 3 GN 1/1 až 65 mm. Vybavený háčky, které umožňují vložit přímo do mycího koše až 12 malých nádob (1/4, 1/6, 1/9).

Viz Obrázek 10 *Standardní mycí koš*

**Obrázek 10 Standardní mycí koš**

Lze vložit 6 nádob GN 1/3

Možnost vložit 12 malých nádob GN. Vyberte mezi GN 1/4, GN 1/6, GN 1/9.

Viz Obrázek 11 *Standardní mycí koš*

**Obrázek 11 Standardní mycí koš****Zásuvka pro podnosy (19992)**

Vkládá se do standardního mycího koše (26426). Unese 2 GN 2/1 nebo 6 plechů 600 x 400 mm s okrajem až 20 mm a 2 podnosy GN 1/1, až 16 roštů, až 8 krájecích desek a poklic GN 1/1.

Viz Obrázek 12 *Zásuvka pro podnosy GN 2/1*

**Obrázek 12 Zásuvka pro podnosy GN 2/1**

Možnost vložit rošty, krájecí desky, plechy, ploché podnosy a poklice GN 1/1.

Viz Obrázek 13 *Zásuvka pro podnosy*



Obrázek 13 *Zásuvka pro podnosy*

Držák na misky a hrnce s integrovaným držákem naběraček (13756)

Vkládá se do standardního mycího koše (26426). Kapacita: až 5–6 misek nebo hrnců. Lze mýt nádoby o hloubce cca 60 mm až 170 mm.

Do síťovaného koše uprostřed držáku lze vložit naběračky, kvedlačky, stěrky a podobné položky. Výška naběraček až 500 mm.

Toto příslušenství se vkládá do standardního mycího koše, malé kolíky ve dně koše je přidrží na místě.

Viz Obrázek 14 *Držák na hrnce a misky*

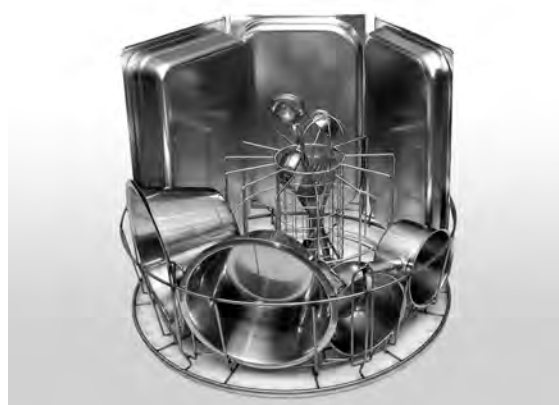

Obrázek 14 *Držák na hrnce a misky*

Flexibilní držák hrnců (13789)

Pryžový pásek se dvěma háčky. Pryžový pásek se umístí kolem hrnce a háčkem se připevní na koš. Při připevňování a uvolňování pryžových pásků buďte opatrní, protože háčky mohou způsobit zranění.

Viz Obrázek 15 *Flexibilní držák hrnců*

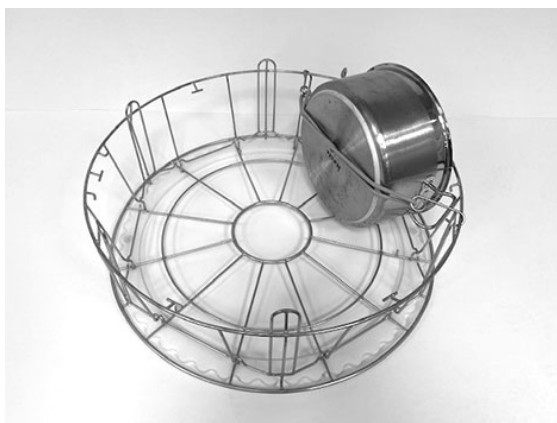

Obrázek 15 *Flexibilní držák hrnců*

Víceúčelový držák na kastroly, malé misky a cedníky (20554)

Vkládá se do standardního mycího koše (26426). Kapacita: až 3–4 kastroly nebo až 4–5 malých misek, cedníků atd.

Viz Obrázek 16 *Víceúčelový držák*

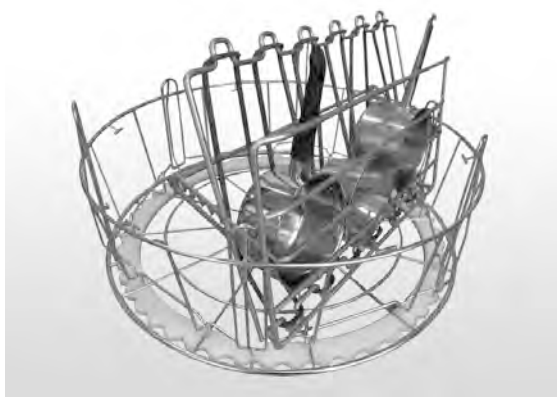

Obrázek 16 *Víceúčelový držák*

Mycí koš s dolní mřížkou (26140)

Stejná kapacita jako standardní mycí koš (26426). Dolní mřížka brání tomu, aby dnem koše vyklouzly rukojeti atd.

Viz Obrázek 17 *Mycí koš s dolní mřížkou*



Obrázek 17 *Mycí koš s dolní mřížkou*

Koš na hrnce (21423)

Unese 2 velké hrnce (200 mm) nebo 1 velký hrnec (400 mm). Vkládá se do myčky místo standardního mycího koše.

Viz Obrázek 18 *Koš na hrnce*



Obrázek 18 *Koš na hrnce*

Když do koše na hrnce vkládáte **jeden** velký hrnec, zajistěte ho jedním nebo dvěma flexibilními držáky hrnců.

Zahákněte pryžový pásek, omotejte ho kolem hrnce a poté ho zahákněte na lištu na druhé straně.

Viz Obrázek 19 *Koš na hrnce*



Obrázek 19 *Koš na hrnce*

Drátěný koš s víkem (21477)

Na naběračky, metly nebo drobné lehké předměty. Vkládá se do příslušenství 19992.

Viz Obrázek 20 *Drátěný koš s víkem*



Obrázek 20 *Drátěný koš s víkem*

2.3 Vkládání nádobí – režim PLUS

Předměty, které chcete mýt, vložte do mycího koše 500 x 500 mm.

Opláchněte z nich veškeré zbytky potravin.

Mycí koš vložte do myčky. Otočné kolo koše je navrženo tak, abyste jasně poznali, kdy je koš ve správné poloze.

Mycí koš na talíře a porcelánové nádoby (19882)

Mycí koš na talíře a porcelánové nádoby, 500 x 500 mm. Kapacita: 18 mělkých talířů, 12 hlubokých talířů nebo podobných předmětů.

Viz Obrázek 21 Mycí koš



Obrázek 21 Mycí koš

Krycí mřížka (13796)

Krycí mřížka na mycí koš 500 x 500 mm. Brání vyplavení lehkých předmětů z koše během mycího cyklu.

Viz Obrázek 22 Krycí mřížka



Obrázek 22 Krycí mřížka



DŮLEŽITÉ

Mycí koš 500 x 500 mm se **NESMÍ** vkládat do standardního mycího koše.

2.4 Ovládací panel

- 1 Tlačítko potvrzení slouží k reakci „Ano“ na otázku zobrazenou na displeji

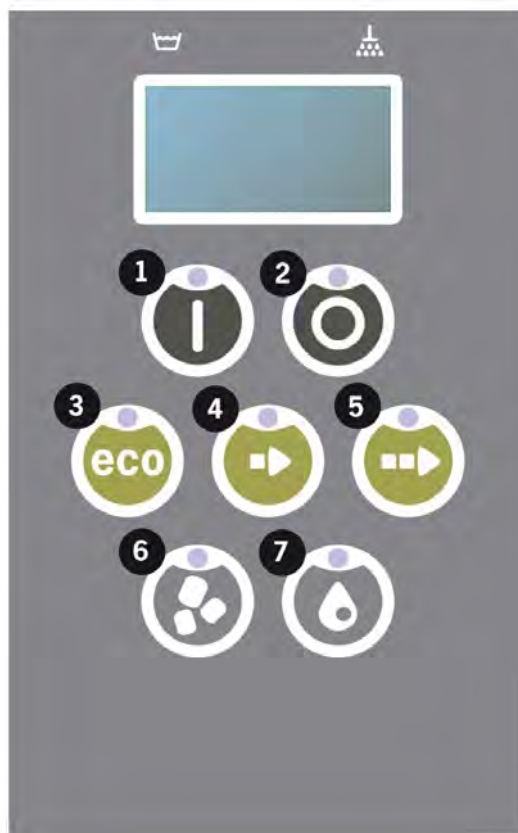

- 2 Tlačítko zastavení slouží k resetování potenciálních alarmů.

Slouží také k přechodu do režimu spánku. Po 30 sekundách osvětlení displeje zhasne a myčka přejde do režimu spánku. Během režimu spánku bude dál svítit červená dioda tlačítka zastavení, ale všechny funkce myčky jsou deaktivovány.

Myčku znovu aktivujete stiskem libovolného tlačítka.

V režimu spánku neprobíhá ohřívání nádrže mytí ani nádrže oplachování.

- 3 Spusťte program ECO
- 4 Spusťte program Krátký
- 5 Spusťte program Normální
- 6 Mytí s granulemi
- 7 Mytí bez granulí

2.5 Spuštění a provoz

1 Stiskněte tlačítko potvrzení (1)

- Pokud je při prvním spuštění teplota v nádrži mytí nižší než 65 °C, po naplnění nádrže mytí bude myčka pokračovat v ohřevu.
- Mytí při příliš nízké teplotě zvyšuje nebezpečí pěnění a položky nejsou hygienicky čisté.
- Přeprogramování může provádět pouze oprávněná osoba.

62 °C (bliká) 59 °C

Ohřívání

nádrže mytí, 65 °C

2 Při mytí hrnců vyberte mytí s granulemi (6) nebo bez granulí (7). Pro mírně znečištěné pánve, perforované nádoby, transparentní plastové nebo teflonové nádoby zvolte program bez granulí. Pro normálně až silně znečištěné hrnce a pánve zvolte výkonný cyklus s granulemi, aby došlo k odstranění nečistot otryskáním.

3 Vyberte požadovanou délku mytí (3), (4) nebo (5)

ECO

2 min 30 s (s granulemi)

2 min 30 s (bez granulí)

+70 s s volitelným výměníkem EcoExchanger

Krátké

3 min 30 s (s granulemi)

2 min 40 s (bez granulí)

+ 70 s u volitelné redukce páry nebo +80 s u volitelného EcoExchanger

Normální

5 min 30 s (s granulemi)

4 min 40 s (bez granulí)

+ 70 s u volitelné redukce páry nebo +80 s u volitelného EcoExchanger

65 °C 85 °C

Program Eco

s granulemi

Zbývající čas: 2:30

4 Po zvolení programu následuje desetisekundová detekční fáze, kdy myčka určuje, jaký typ mycího koše byl vložen. To probíhá automaticky a obsluha nemusí rozhodovat, zda spustit program v režimu mytí hrnců nebo režimu PLUS.

65 °C 85 °C
 Režim detekce

- 5 Po 10 sekundách detekce se na 3 sekundy zobrazí zvolený program a zbývající čas. Poté se na displeji zobrazí odpočet zbývající doby mytí.

65 °C 85 °C
 2:17

- 6 Po skončení mycího programu bliká text „END“ a rozsvítí se zelená kontrolka.

65 °C 85 °C
 END

Viz Obrázek 23 Po skončení programu se rozsvítí zelená kontrolka.



Obrázek 23 Po skončení programu se rozsvítí zelená kontrolka.

- 7 Po otevření dveří se displej vrátí do pohotovostního režimu a zobrazí poslední použitý program.

Program Eco
 s granulemi
 Doba mytí: 2:30

- 8 Pokud nebudete ihned spouštět další mycí program, nechte dvířka zavřená. Šetříte tak energii a snižujete míru vypařování z nádrže mytí.

Zastavení myčky během provozu

- Asi na 30 s přepněte na mytí s vodou, aby se opláchly všechny granule. Potom stiskněte tlačítko zastavení (2).
- Při nouzové události: Stiskněte pouze tlačítko zastavení (2).



DŮLEŽITÉ

Na nádobí mohou být zbytky mycího prostředku a mělo by se znovu opláchnout, než je vyjmete z myčky. Nikdy nevy-pouštějte myčku po nouzovém zastavení! (Granule ponechané v čerpadle bez vody ucpou oběžné kolo čerpadla.)



VAROVÁNÍ

Během mycího cyklu neotevírejte dvířka! Hrozí nebezpečí popálení.

Resetování ochrany proti přehřátí

Pokud se zobrazí chybové kódy 104 a 105, resetujte ochranu proti přehřátí.

- 1 Vypusťte nádrž mytí.
- 2 Vyčistěte hladinový snímač.
- 3 Odšroubujte černou krytku.
- 4 Resetujte ochranu proti přehřátí zastrčením malého šroubováku do ochranné jednotky a stisknutím tlačítka resetování. Deaktivování ochrany signalizuje cvaknutí při resetování.

Viz Obrázek 24 Přístup k ochraně proti přehřátí



Obrázek 24 Přístup k ochraně proti přehřátí

- 5 Pokud se kód chyby znovu objeví v průběhu několika příštích hodin, zavolejte servisního technika.

Kontrola nádobí

- 1 Po každém programu zkontrolujte hrnce a pánve.
- 2 Abyste se ujistili, že nezbyly žádné granule, před vytažením z myčky obraťte všechny položky (košíky, pánve atd.) vzhůru nohama.

- 3 Odstraňte všechny granule, které mohly uvíznout v rozích, ostrých úhlech a jiných nepřístupných místech

Viz Obrázek 25 Zkontrolujte, že nikde neuvízly žádné granule



Obrázek 25 Zkontrolujte, že nikde neuvízly žádné granule

2.6 Spuštění a používání režimu PLUS

Pro režim PLUS (jemné mytí) vyberte požadovanou délku programu stiskem tlačítka ECO (3), Krátký (4) nebo Normální (5).

Tím se automaticky spustí zvolený program. Myčka automaticky určí, jaký typ koše byl vložen, a zvolí vhodný mycí program. Po skončení mycího programu bliká text „END“ a rozsvítí se zelená kontrolka.

ECO PLUS

1 min 30 s

+10 s u volitelné redukce páry nebo +70 s u volitelného EcoExchanger

Krátký PLUS

2 min

+50 s u volitelné redukce páry nebo +80 s u volitelného EcoExchanger

Normální PLUS

2 min 30 s

+50 s u volitelné redukce páry nebo +80 s u volitelného EcoExchanger

2.7 Výběr jazyka

Změna nastavení jazyka:

- 1 Stiskněte tlačítko zastavení, uvolněte jej a počkejte 3 s.

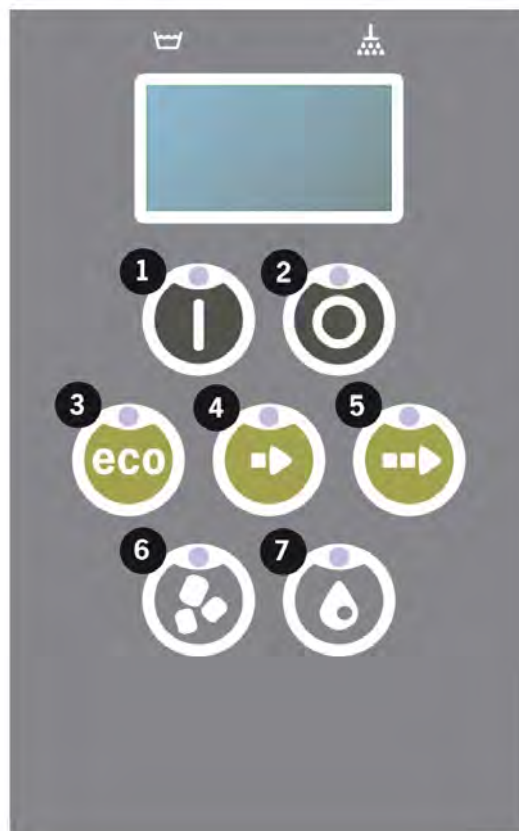

- 2 Pětikrát stiskněte tlačítko (4) „Krátký program“.
- 3 Na displeji se zobrazí následující:
Jazyk
< angličtina >
Zvolte Zpět
- 4 Výběr potvrdíte stiskem tlačítka potvrzení.
- 5 Pomocí tlačítek programů ECO (3) nebo Normální (5) listujte seznamem jazyků.
Jazyk
< angličtina >
OK Zrušit
- 6 Příslušný jazyk vyberete stiskem tlačítka potvrzení (1); OK.
- 7 Stiskem tlačítka zastavení (2) režim programování ukončíte.

2.8 Nastavení data a času

Změna data a času:

- 1 Stiskněte tlačítko STOP (2), poté 5krát stiskněte tlačítko krátkého programu (4) a jednou tlačítko programu ECO (3).

Změnit datum a čas

```
ddmmrr hh:mm
210101 13:00
Zvolte Zpět
```

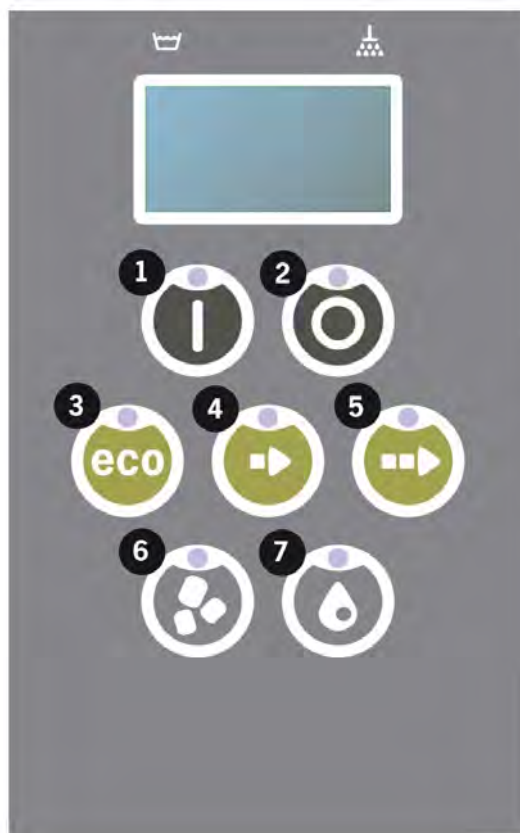

- 2 Abyste mohli změnit datum a čas, stiskněte tlačítko funkce (1).

Změnit datum a čas

```
ddmmrr hh:mm
210101 13:00
OK Zrušit
```

- 3 Pomocí tlačítka normálního programu (5) nastavte směrem zleva doprava datum a čas. ^^ označuje, které číslo můžete změnit. Tlačítkem krátkého programu (4) měníte hodnotu směrem nahoru a tlačítkem Granule (6) měníte směrem dolů.
- 4 Pro OK a uložení nového nastavení stiskněte tlačítko Funkce (1). Pomocí tlačítka zastavení (2) ukončíte režim programování bez uložení.

3 Denní čištění

3.1 Jak spustit dvířka

Aby se usnadnilo čištění myčky, lze dvířka spustit dolů.

Se spuštěnými dvířky se snáze dostanete ke všem částem uvnitř myčky.

Postupujte podle následujících kroků:

- 1 Vytáhněte červený knoflík (A) směrem nahoru a přesuňte ho dozadu (B), dokud nedosáhne (C).

Viz Obrázek 26 Přesuňte rameno směrem dozadu

Viz Obrázek 27 Rameno řádně zajistěte

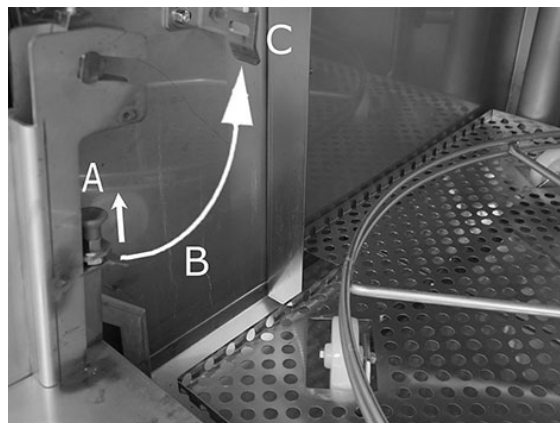

Obrázek 26 Přesuňte rameno směrem dozadu

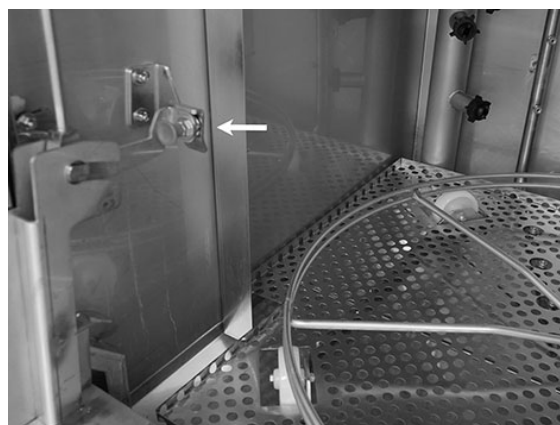

Obrázek 27 Rameno řádně zajistěte

- Ujistěte se, že je správně zajištěné. Uslyšíte „cvaknutí“.

Obrázek 28 *Detail – rameno řádně zajistěte*



Obrázek 28 Detail – rameno řádně zajistěte

- Rukou podpírejte dvířka zdola. Stejný postup opakujte na druhé straně.

Viz Obrázek 29 *Ruku držte pod dvířky*



Obrázek 29 Ruku držte pod dvířky

- Když jsou obě ramena zajištěna, dvířka se uvolní a lze je spustit.

Viz Obrázek 30 *Spuštěná dvířka*

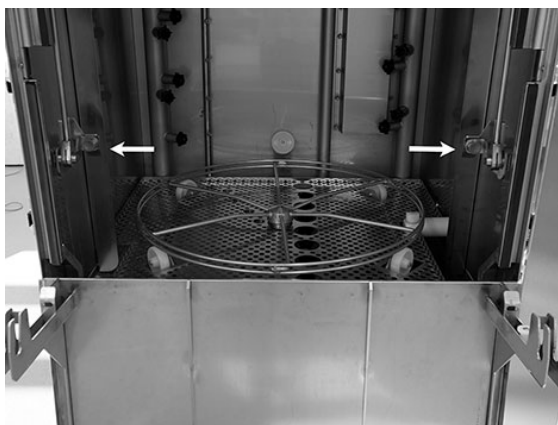

Obrázek 30 Spuštěná dvířka

- 5 Po skončení s denním čištěním musíte dvířka vrátit na místo.

Zvedněte dvířka do jejich horní polohy.

Provedte stejný postup, ale opačným směrem.

Uvolněte knoflík (A), zatáhněte ho dolů (B) a zajištěte (C), až uslyšíte „cvaknutí“.

Ramena musí být správně zajištěna na obou stranách.

Viz Obrázek 31 *Stejný postup – opačný směr*

- 6 Dvířka jsou nyní znovu na místě a myčka je připravena k použití.

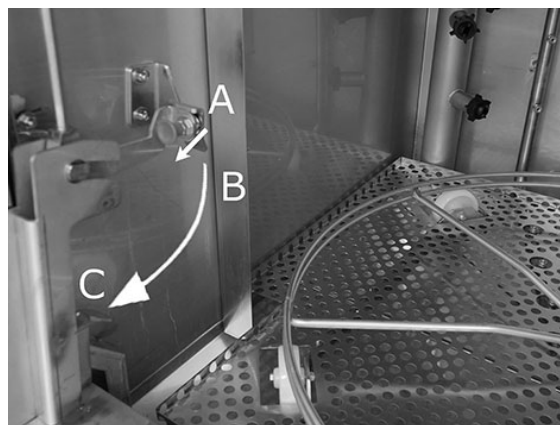

Obrázek 31 Stejný postup – opačný směr

3.2 Sběr a čištění granulí

- 1 Použijte sběrač Granulí
- 2 Vložte sběrač granulí na kolo koše. Musí se umístit co nejblíže k dvířkům. To znamená, že sběrač granulí bude mírně naklopen k zadní straně myčky.

Viz Obrázek 32 *Sběrač granulí uvnitř myčky*

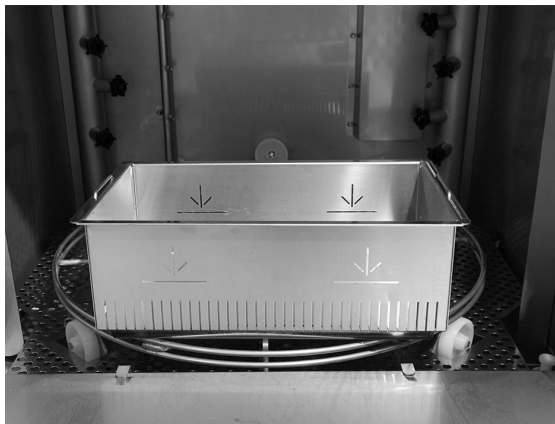

Obrázek 32 Sběrač granulí uvnitř myčky

3 Program sběru granulí:

Nejprve stiskněte tlačítko zastavení (2).

Stiskněte současně tlačítko Krátký program (4) a program Granule (6) po dobu 6 sekund.

65 °C 70 °C
 Program sběru
 granulí
 Doba mytí: 7:10



DŮLEŽITÉ

U volby EcoExchanger trvá program sběru granulí 8:30.



DŮLEŽITÉ

Během programu sběru granulí nedochází k dávkování mycího přípravku, zahřívání mycí ani oplachové nádrže.

- 4 Po skončení programu sběru granulí se zobrazí hlášení:
 - Program 501 a víc: "Zkontrolujte množství granulí" („Check Granule level“).
 - Program od 500 do 1: „Objednejte granule“ (“Order granules“).
 - Od programu 0 a méně: „Vyměňte granule nyní!“ (“Change Granules Now!“) Viz pokyny na zásobníku.“ (See instruction on container“.)

- 5 Vytáhněte naplněný sběrač granulí z myčky a granule důkladně propláchněte. Zkontrolujte, zda mezi granulemi nejsou žádné zbytky potravin.
- 6 Zkontrolujte, zda hladina granulí dosahuje až po vodorovnou značku ve sběrači granulí

Viz Obrázek 33 *Kontrola hladiny granulí*



Obrázek 33 Kontrola hladiny granulí



DŮLEŽITÉ

Nedojde ke sběru 100 % granulí. 1–2 dl mohou zůstat v nádrži.



DŮLEŽITÉ

Příliš mnoho nebo příliš málo granulí může zhoršit výsledky mytí. Příliš mnoho může také ucpat stříkací trysky.



DŮLEŽITÉ

K čištění granulí nepoužívejte dezinfekční prostředek ani jiné čisticí prostředky. Zbytky těchto prostředků způsobí pěnění v myčce a následné špatné výsledky mytí.

3.3 Čištění uvnitř nádrže

- 1 Stiskněte tlačítko STOP (2) a otevřete vypouštěcí ventil, abyste vyprázdnili mycí nádrž.

Viz Obrázek 34 Otevřete vypouštěcí ventil



Obrázek 34 Otevřete vypouštěcí ventil

- 2 Vypněte hlavní elektrický spínač.
- 3 Vyměňte otočné kolo koše

Viz Obrázek 35 Otočné kolo koše

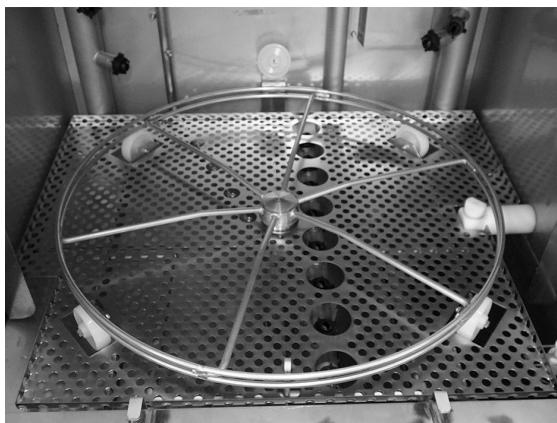

Obrázek 35 Otočné kolo koše

- 4 Zvedněte a vyjměte mřížku nádrže

Viz Obrázek 36 Mřížky nádrže

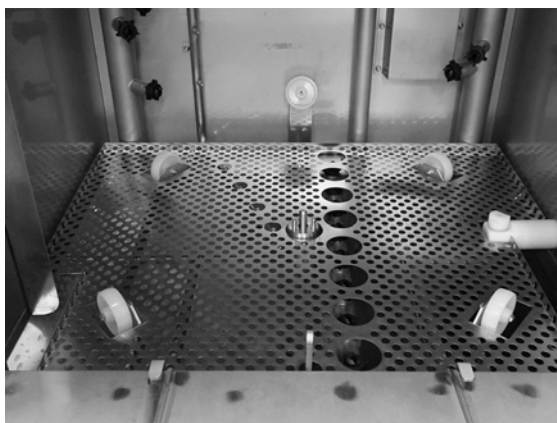

Obrázek 36 Mřížky nádrže

- 5 Očistěte a opláchněte součásti vodou
- 6 Opláchněte vnitřek nádrže čistou vodou.
- 7 Vodou očistěte a propláchněte klapku granulí (A)

Viz Obrázek 37 Klapka granulí

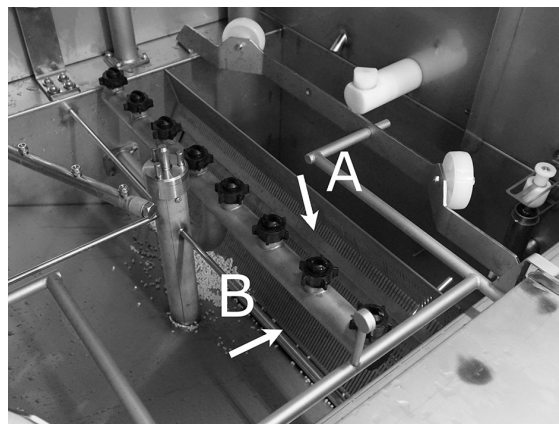

Obrázek 37 Klapka granulí

- 8 Zkontrolujte a očistěte mycí trysky. V případě potřeby, pokud dojde k ucpání, odšroubujte vnější kroužek a vyjměte trysku. Zkontrolujte, že trysky nescházejí. V případě, že scházejí, doplňte trysky. Mytí bez trysek povede k nižšímu tlaku vody a horšímu výsledku mytí.
- 9 Zkontrolujte nepoškozenost těsnění (B) klapky granulí.

Viz Obrázek 37 Klapka granulí

- 10 Dolní síto (C) omyjte a opláchněte vodou. Ujistěte se, že na sítu nejsou žádné zbytky jídla.

Viz Obrázek 38 Dolní sítko, hladinový snímač a válečky

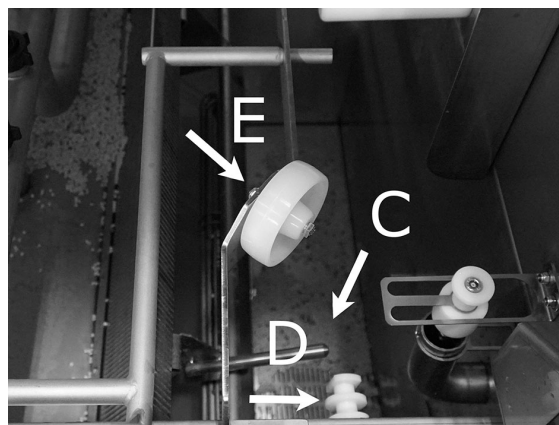

Obrázek 38 Dolní sítko, hladinový snímač a válečky

- 11 Snímač hladiny (D) otřete čistou utěrkou.
Viz Obrázek 38 Dolní sítko, hladinový snímač a válečky
- 12 Zkontrolujte, zda se válečky (E) nesoucí otočné kolo koše volně otáčejí.
Viz Obrázek 38 Dolní sítko, hladinový snímač a válečky

- 13 Síto (A) pro mycí čerpadlo v dolní části mycí nádrže se musí čistit každý den. Uchopte knoflík (B) a několikrát ho vytáhněte nahoru a dolů. Omyjte síto zvenku a v případě potřeby kartáčem odstraňte zbytky jídla.

Viz Obrázek 39 Síto pro mycí čerpadlo

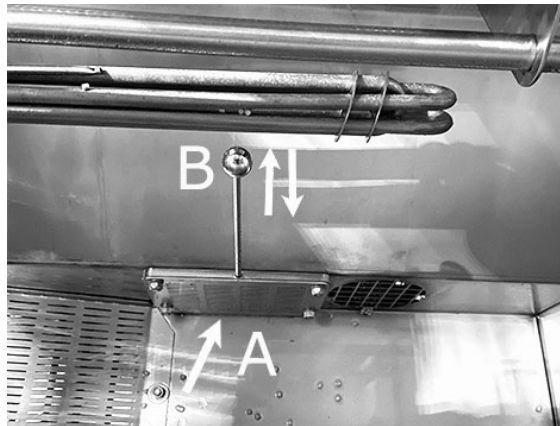

Obrázek 39 Síto pro mycí čerpadlo



VAROVÁNÍ

Při čištění síta mohou být knoflík a ohřivač teplé. Hrozí nebezpečí popálení.

- 14 Zkontrolujte funkčnost kohoutu přepadového vypouštění. Podle potřeby vyčistěte.

Viz Obrázek 40 Přepadový kohout



Obrázek 40 Přepadový kohout

- 15 Propláchněte dolní oddíl dveří (dveře zcela otevřené) a otřete dolní oddíl dveří utěrkou.

Viz Obrázek 41 Očistěte spodní stranu



Obrázek 41 Očistěte spodní stranu

- 16 Otřete vnitřek dolních dveří a těsnění vlhkou utěrkou.

Viz Obrázek 42 *Dolní dveře*

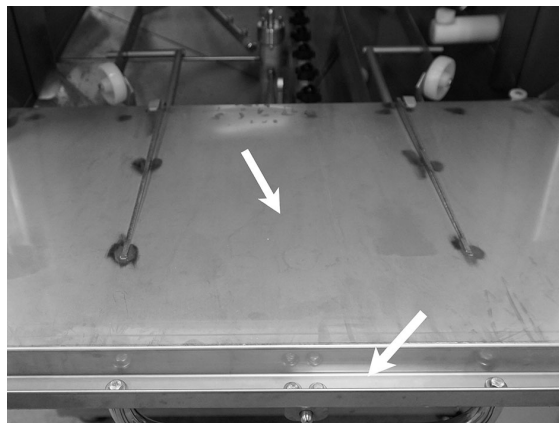

Obrázek 42 Dolní dveře

- 17 Otřete rám dveří vlhkým hadrem.

Viz Obrázek 43 *Rám dveří, který se čistí*

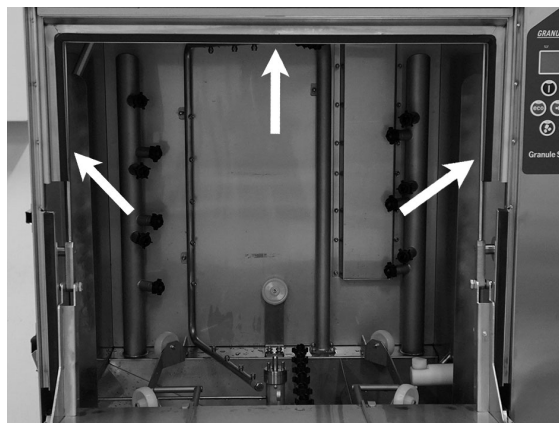

Obrázek 43 Rám dveří, který se čistí

- 18 Je-li součástí myčky, vyčistěte nebo propláchněte EcoExchanger uvnitř skříně. (Schránku na horní straně krytu vyčistí servisní technik při servisu myčky – každých 10 000 cyklů.)

Pokud si myčka vyžaduje pravidelný servis (zpráva na obrazovce), v rámci pravidelné údržby servisní technik vyčistí vnitřek výměníku tepla.

Viz Obrázek 44 *EcoExchanger při pohledu do schránky myčky*

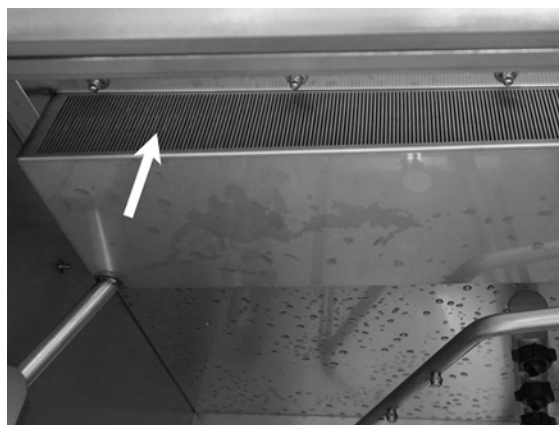

Obrázek 44 EcoExchanger při pohledu do schránky myčky

19 Pro video pokyny použijte kód QR a prohlédněte si denní údržbu na Youtube

Viz Obrázek 45 Kód QR



Obrázek 45 Kód QR



DŮLEŽITÉ

Vnější stranu myčky **nikdy** neumývejte vysokotlakou vodou.

Zpětná instalace očištěných položek

- Našroubujte zpět dolní sítko, pokud jste jej vyšroubovali.
- Vložte zpět mřížku nádrže
- Vložte zpět otočné kolo koše

3.4 Doba nečinnosti přes noc a při delších odstávkách

- Zkontrolujte, že po čištění je nádrž prázdná.
- Dvířka nechejte otevřená, aby do myčky mohl proudit vzduch.
- Granule se ukládají do sběrače granulí postaveného v myčce.
- Při delší odstávce se musí voda zbývající na dně nádrže odstranit houbou nebo podobným nasákovým materiálem
- Po delší odstávce zkontrolujte funkci myčky podle servisní příručky a můžete si vyžádat pomoc servisního technika.

3.5 GD Memo™

GD Memo je integrovaná funkce, která informuje uživatele o potřebě nejdůležitější údržby myčky. Díky GD Memo je možné zajistit optimální výsledky mytí, zabránit poruchám během špiček a udržovat co nejnižší provozní náklady. Tato funkce je integrována do ovládacího panelu a poskytuje uživateli následující informace:



1. Čas na výměnu mycí vody

– aby se zajistil dobrý výsledek mytí. Tlačítko „Mytí bez granulí“ [7]) bliká a na displeji se zobrazí zpráva „Proveďte výměnu vody“. Tato informace automaticky zmizí, jakmile dojde k výměně vody, nebo ji můžete resetovat tak, že stisknete tlačítko zastavení [2], uvolníte je, počkáte 3 sekundy a potom pětkrát stisknete tlačítko [7]. Během 2 sekund po resetu se na displeji zobrazí zpráva OK. Zobrazení této upomínky je přednastaveno na každých 30 mycích cyklů. Počet mytí se může upravit od 15 do 40 mytí.

2. Čas na výměnu granulí

– aby se udržel mycí výkon myčky. Rozbliká se tlačítko "Washing with granules" [6] a na displeji se objeví zpráva "Change granules Now! See instruction on container" Po výměně granulí resetujte připomínku stisknutím tlačítka STOP [2], počkejte 3 sekundy a poté 5krát stiskněte tlačítko Granule [6]. Během 2 sekund po resetu se na displeji zobrazí OK. Upozornění na výměnu granulí se objeví po každých 2500 mycích cyklech u granulí Power Granules Original a po každých 1600 cyklech u granulí Power Granules BIO. Postup resetování alarmu je rovněž uveden na zásobníku granulí, aby byl návod snadno dostupný.

3. Čas na pravidelný servis

– aby se předešlo drahým opravám a zbytečným poruchám. Tlačítko STOP [2] bliká a na displeji se zobrazí zpráva. Buď "Time for service 1", "Time for service 2" nebo "Time for service 3" podle toho, jaký servis je požadován. Pořadí servisních zásahů je následující: 1, 2, 1, 3, 1, 2, 1, 3... Telefonní číslo na servisní společnost nebo Nordisk je uvedeno pod servisní zprávou. Upozornění může po provedení servisu resetovat autorizovaný servisní technik. Během 2 sekund po resetu se na displeji zobrazí zpráva OK. Servisní zpráva se zobrazí každých 10 000 programů nebo jednou za 20 měsíců, podle toho, co nastane dříve.

Priorita alarmů

- „Vyměnit mycí vodu“ bude mít vždy nejvyšší prioritu
- Po výměně vody a resetování zprávy se může zobrazit další zpráva.
- Druhou nejvyšší prioritu má zpráva „Vyměnit granule nyní“. Třetí nejvyšší prioritu má zpráva „Čas na servis“.
- Upomínky budou blikat, dokud se zprávy neresetují.

4 Systém kritických bodů HACCP a provozní a hygienická dokumentace

4.1 Obecně

Dokumentační nástroj společnosti Nordisk Clean Solutions s názvem GDTdirect™ je integrovanou funkcí pro dokumentaci provozních parametrů a kritických hygienických kontrolních bodů HACCP. Můžete zobrazit následující údaje:

- Provozní údaje pro posledních 200 běhů mycího programu můžete sledovat přímo v okně ovládacího panelu.
- Pomocí portu USB lze stáhnout provozní data posledních 200 mycích programů. V exportovaných výkazech jsou také data posledního servisního zásahu a poslední výměny granulí (data, kdy byl resetován alarm).
- Celková spotřeba vody a elektřiny od spuštění myčky.

4.2 Zobrazení dat pomocí ovládacího panelu

- 1 Stiskněte tlačítko zastavení (2), uvolněte jej a počkejte 3 s.
- 2 Pětikrát stiskněte tlačítko „Krátký program“ (4).
- 3 Mačkejte tlačítko „ECO program“ (3) nebo tlačítko „Normální program“ (5) dokud se na displeji nezobrazí zpráva „read operating data“. Volbu potvrďte stiskem tlačítka potvrzení (1).
- 4 Na displeji se zobrazují provozní data pro poslední běh programu;

200121 15:19 SG 65/85 OK

Informace jsou definovány následovně:

- Datum: 200121 – 21. ledna 2020
- Čas: 15.19 15:19
- Typ programu: E, S, N odpovídají Eco, krátkému nebo normálnímu programu
- U režimu PLUS jsou programy označeny +E, +S a +N, pro PLUS ECO, PLUS Krátký a PLUS Normální.
- Mytí s granulemi: označeno písmenem G, jinak je toto pole prázdné
- 65; označuje průměrnou teplotu v nádrži mytí během umývání.
- 85; označuje minimální teplotu v nádrži oplachování během oplachu
- OK; uvádí, že oplachujete na základě objemu, tj. pomocí celého objemu vody v nádrži v litrech (programy, které jsou přednastavené, jsou Krátký a Normální). „NA“ (nepoužije se) se zobrazí, pokud oplachujete na základě času, tj. nikoli pomocí celého objemu (programy, které jsou přednastavené, jsou ECO a všechny režimy COMBI/PLUS).



DŮLEŽITÉ

Pokud došlo ke zrušení mycího programu kvůli provozní chybě nebo technické chybě, není zahrnuto označení teploty a místo něj se zobrazí „error“ plus kód chyby.

200121 15:19 SG Error 103

- 5 Pokud chcete zobrazit informace o předchozím programu, procházejte seznamem dozadu a dopředu pomocí tlačítka „Program ECO“ (3) nebo „Normální program“ (5).
- 6 Prohlížení seznamu ukončíte stiskem tlačítka spuštění (1).
- 7 Stiskem tlačítka zastavení (2) se vrátíte do provozního režimu.

4.3 Celkové hodnoty spotřeby vody a elektřiny

- 1 Opakováním kroků 1 až 3 z předchozí strany otevřete uživatelskou nabídku a v kroku 3 vyberte „Accumulated power and water“ (Celková spotřeba vody a elektřiny).
- 2 Zobrazí se celkové hodnoty, které se vypočítají z provozních dat. Hodnoty mají chybové rozpětí cca 10 %.
- 3 Hodnoty jsou zobrazeny např. takto:

Accumulated kWh (Celkem kWh): 125

Accumulated litres (Celkem litrů): 256

Upozornění V případě výměny řídicí desky myčky se počítadlo resetuje.

4.4 Stažení provozních dat prostřednictvím portu USB

- 1 Stiskněte tlačítko zastavení.
- 2 Vložte USB zařízení.

USB port se nachází na pravé straně myčky.

Viz Obrázek 46 *USB port*



Obrázek 46 USB port

- 3 Po dobu 2 sekund podržte tlačítka programu Eco a normálního programu.
- 4 Po 10 sekundách se zeleně rozsvítí funkční tlačítko.
- 5 Jakmile zelená kontrolka zhasne, můžete USB zařízení vyjmout.
- 6 Po každém použití nezapomeňte pevným stisknutím zavřít uzávěr ochranného krytu!

4.5 Volitelný EcoExchanger®

EcoExchanger je kombinovaná jednotka pro rekuperaci tepla a redukci páry. V jednotce kondenzuje pára a současně se zvyšuje teplota vstupní vody (studené) do oplachovací nádrže.

- 1 Stiskněte tlačítko zastavení (2), uvolněte jej a počkejte 3 s.
- 2 Pětkrát stiskněte tlačítko „Krátký program“ (4).
- 3 Mačkejte tlačítko „Eco program“ (3) nebo „Normální program“ (5), dokud se na displeji nezobrazí zpráva „Steam reduction equipment“ (Zařízení na redukci páry). Volbu potvrďte stiskem tlačítka potvrzení (1).

Zde můžete rolovat a zvolit redukci páry ON (ZAPNUTO) nebo OFF (VYPNUTO). Pokud byla jednotka EcoExchanger objednána spolu se strojem jako výrobcem montované volitelné příslušenství, je hodnota výrobcem při dodání vždy nastavena na ON (ZAPNUTO).

Pokyny, jak vyčistit EcoExchanger, viz kapitola 3.2 Čištění uvnitř nádrže, s. 18.

5 Řešení problémů a upozornění

5.1 Uživatelská upozornění

- Uživatelská upozornění jsou kódy 109, 116, 118, 120 a 132. Zobrazují se na displeji se zprávou. Následující tabulka uvádí podrobnosti k uživatelským upozorněním.
- Pokud je zobrazena výstraha, program se vždy přeruší.
- Po kontrole a vyřešení problému je možné výstrahu resetovat stisknutím tlačítka STOP.

Kód chyby	Význam	Příčina	Náprava
109	Spínač dvířek	Za provozu došlo k otevření dvířek.	Zavřete dvířka a resetujte alarm.
116	Nízká hladina vody, problém s pěněním.	V myčce se tvoří pěna	Nepoužívejte čisticí prostředek určený pro ruční mytí. Vyměňte mycí vodu. Kontaktujte dodavatele čisticího prostředku, pokud problémy s pěněním přetrvávají. Resetujte alarm stiskem tlačítka zastavení.
118	Vypouštěcí ventil není zavřený	Vypouštěcí ventil se otevřel během aktivního procesu myčky.	Zavřete vypouštěcí ventil a resetujte alarm.

Kód chyby	Význam	Příčina	Náprava
120	Zaseknutý hnací hřídel koše.	Něco brání otáčení koše.	Zkontrolujte, že mezi košem a otočným kolem nic neuvízlo. Resetujte alarm stiskem tlačítka zastavení.
132	Očistit hladinový snímač	Hladinový snímač je pravděpodobně znečištěný nebo nedošlo k výměně vody po dlouhé době po vypnutí.	Snižte hladinu a očistěte hladinový snímač v nádrži mytí. Doplněte nádrž. Pokud jste již snímač očistili, resetujte chybu a myčku nastavte do režimu ohřevu pro pokračování ohřevu

5.2 Chybové kódy

Význam chybových kódů zjistíte v následující tabulce.

Kód chyby	Význam	Příčina	Náprava
001		Program zrušen operátorem.	Tento kód chyby se zobrazí pouze při prohlížení provozních dat.
101	Ochrana motoru aktivována, čerpadlo mytí.	Motor je přetížen.	Zavolejte servisního technika!
102	Ochrana motoru aktivována, čerpadlo režimu PLUS.	Motor je přetížen.	Zavolejte servisního technika!
103	Aktivována ochrana motoru pro čerpadlo oplachování.	Motor je přetížen, program je přerušen.	Zavolejte servisního technika!
104	Aktivována ochrana proti přehřátí pro oplachovací čerpadlo, program je přerušen.	Přehřáté topné těleso nádrže oplachování.	Očistěte hladinový snímač. Resetujte ochranu proti přehřátí. Pokud se kód chyby znovu objeví v průběhu několika příštích hodin, zavolejte servisního technika.
105	Aktivována ochrana proti přehřátí nádrže mytí, program přerušen.	Přehřáté topné těleso nádrže mytí.	Očistěte hladinový snímač. Resetujte ochranu proti přehřátí. Pokud se kód chyby znovu objeví v průběhu několika příštích hodin, zavolejte servisního technika.

Kód chyby	Význam	Příčina	Náprava
107	Nedosažena teplota v nádrži mytí	Nebyla dosažena teplota v nádrži mytí, program přerušen.	Resetujte alarm stiskem tlačítka zastavení. Pokud se alarm vyskytne znovu, zavolejte servisního technika.
108	Nedosažena teplota v nádrži oplachování	Nebyla dosažena teplota v nádrži oplachování, probíhající proces přerušen.	Resetujte alarm stiskem tlačítka zastavení. Pokud se alarm vyskytne znovu, zavolejte servisního technika.
110	Nefunkční snímač teploty v nádrži oplachování.	Snímač teploty v nádrži oplachování je nefunkční.	Zavolejte servisního technika!
111	Nefunkční snímač teploty v nádrži mytí	Snímač teploty v nádrži mytí je poškozen	Zavolejte servisního technika!
112	Příliš nízká hladina vody v nádrži oplachování.	Hladina v nádrži oplachování klesla pod limitní úroveň.	Zavolejte servisního technika!
113	Příliš nízká hladina vody v nádrži mytí.	Hladina v nádrži mytí klesla pod limitní úroveň.	Zavolejte servisního technika!
114	Příliš dlouhé plnění nádrže mytí.	Doba plnění nádrže mytí překročila maximální hodnotu.	Zkontrolujte přívod vody do myčky a oplachovací čerpadlo. Očistěte oplachovací trysky. Resetujte alarm stiskem tlačítka zastavení. Pokud se alarm vyskytne znovu, zavolejte servisního technika.

Kód chyby	Význam	Příčina	Náprava
115	Příliš dlouhé plnění nádrže oplachování	Doba plnění nádrže oplachování překročila maximální hodnotu.	Zkontrolujte přívod vody do myčky a solenoidový ventil pro plnění oplachovací nádrže. Resetujte alarm stiskem tlačítka zastavení. Pokud se alarm vyskytne znovu, zavolejte servisního technika.
117	Dlouhá doba oplachování.	Příliš dlouhá doba oplachování. Nebylo včas dosaženo správného objemu vody.	Očistěte oplachovací trysky. Resetujte alarm stiskem tlačítka zastavení. Pokud se alarm vyskytne znovu, zavolejte servisního technika.
130	Řídicí deska nepřezkoušena při výrobě.	Řídicí deska nebyla při výrobě přezkoušena.	Zavolejte servisního technika!
133	Krátká doba oplachování.	Oplachovací voda byla vypuštěna příliš rychle, v důsledku čehož došlo k nedostatečnému oplachu a ohřevu nádobí.	Zavolejte servisního technika!
134	Funkce detekce hladiny v nádrži oplachování je mimo provoz.	Nesprávný signál od jednoho ze snímačů hladiny v nádrži oplachování.	Vypněte stroj! Pokračováním v provozu můžete poškodit další součásti. Zavolejte servisního technika!

Kód chyby	Význam	Příčina	Náprava
142	Snímač koše signalizuje chybu.	Snímač koše, který detekuje typ koše, signalizuje chybu.	Vyjměte mycí koš a spusťte program. Do myčky vložte prázdný koš na mytí hrnců (kulatý) a spusťte program. Pokud se program nespustí, zavolejte servisního technika. Zatímco čekáte na servis, můžete myčku používat v režimu mytí hrnců. V pohotovostním režimu přidržte současně 2 sekundy tlačítko programu a tlačítko Granule (pro mytí s granulami), a tlačítko programu a tlačítko vody (pro mytí pouze vodou). Před prováděním tohoto postupu si přečtěte pokyny pro případ rozbitého skla.
143	Chyba ID.	Chyba elektrického systému, identita mimo rozsah.	Zavolejte servisního technika!
144	Nesprávné vstupní napájení řídicí desky.	Nesprávné vstupní napájení řídicí desky.	Pokračováním v provozu můžete poškodit další součásti. Zavolejte servisního technika.

5.3 Co dělat, pokud najdete rozbité sklo v Granule Smart+®

1 Vybavení:

- Tlusté ochranné rukavice
- Vysavač **na vodu**

2 Proved'te následující kroky v uvedeném pořadí:

- Vypněte myčku
- Otevřením vypouštěcího ventilu z myčky vypusťte vodu
- Vyjměte z myčky koš a hnací kruh koše
- **NASAĎTE SI OCHRANNÉ RUKAVICE**
- Demontujte stříkací trysky a očistěte je od úlomků skla
- Vytáhněte úlomky skla z mřížky nádrže
- Vyjměte mřížku nádrže
- Rukou odstraňte větší kousky skla
- **Vysavačem** vysajte granule a zbývající malé úlomky skla
- **Zavřete vypouštěcí ventil a znovu myčku naplňte vodou**
- Spusťte program bez granulí
- Znovu vypusťte myčku
- Znovu zkontrolujte stříkací trubice a odstraňte všechny zbývající kousky skla
- **Namontujte stříkací trysky**
- Zkontrolujte nádrž mytí, zda uvnitř nejsou kousky skla. Pokud ano, vytáhněte je rukou nebo vysajte vysavačem
- Vložte zpět mřížku nádrže
- Nasyp'te **NOVÉ** granule a znovu naplňte myčku

Nyní je myčka připravena k dalšímu provozu.

3 DŮLEŽITÉ

- Sklo ani porcelán NIKDY nemyjte v režimu mytí hrnců
- Rozbité sklo je velmi ostré a může snadno poškodit myčku i zranit obsluhu – **POSTUPUJTE OBEZŘETNĚ!**
- Granule smíchané s úlomky skla lze považovat za hořlavý materiál – **ZACHÁZEJTE OPATRNĚ!**

6 Poznámky
