

Granule Smart+®

Käyttöopas



NOR:DISK
CLEAN SOLUTIONS

Art. no FI16400

Nordisk Clean Solutions retains the right to make technical changes to the products.

No responsibility is taken for any printing errors.

www.nordiskclean.com

Tel. +46 40 671 50 60

Sisällysluettelo

EU – KONEIDEN VAATIMUSTENMUKAISUUSVAKUUTUS	5
1 Yleinen kuvaus ja turvallisuus	7
1.1 Käyttäjälle	7
1.2 Turvamääräykset	8
1.3 Tekniset tiedot	10
1.4 Rakeet	14
1.5 SIMpel™ – tietojen helppo saanti	15
2 Käyttäminen	19
2.1 Käynnistys	19
2.2 Ladataan pesuvälineitä	23
2.3 Pesuohjelmien PLUS-tilan lataaminen	28
2.4 Ohjauspaneeli	29
2.5 Käynnistys ja toiminta	30
2.6 PLUS-tilan käynnistäminen ja käyttäminen	34
2.7 Kielen valinta	35
2.8 Päivämäärän ja kellonajan asettaminen	36
3 Päivittäinen puhdistus	37
3.1 Luukun laskeminen	37
3.2 Rakeiden kerääminen ja puhdistaminen	40
3.3 Säiliön sisäpuolen puhdistaminen	42
3.4 Yön kestävä ja pitemmät joutoajat	47
3.5 GD Memo™	48
4 HACCP-toiminnot ja hygieniatiedot	51
4.1 Yleistä	51
4.2 Tietojen tarkasteleminen ohjauspaneelissa	52
4.3 Sähkön- ja vedenkulutuksen koontitiedot	53
4.4 Toimintatietojen lataaminen USB-liitännän kautta	54
4.5 EcoExchanger®-lisävaruste	55
5 Vianmääritys ja varoitukset	57
5.1 Käyttäjään liittyvät ilmoitukset	57
5.2 Virhekoodit	59
5.3 Mitä tehdä, jos koneessa on rikkoutunutta lasiaGranule Smart+®	63
6 Muistiinpanoja	65



EU – KONEIDEN VAATIMUSTENMUKAISUUSVAKUUTUS

Alkuperäinen
Direktiivi 2006/42/EU, liite II 1A

Valmistaja (ja tarvittaessa tämän valtuutettu edustaja):

Yritys: Nordisk Clean Solutions
Osoite: Jägershillsgatan 13, 213 75 Malmö

Täten vakuuttaa, että

Konetyyppi: Granule -pata- ja kattilapesukone
ammattikeittiöihin
Koneen numero: Granule Smart+®

Täyttää konedirektiivin 2006/42/EU vaatimukset.

Täyttää seuraavien EU:n direktiivien sovellettavat vaatimukset:

2014/30/EU, EMC

2011/65/EU, RoHS

2012/19/EU, WEEE

Seuraavia yhdenmukaistettuja standardeja on sovellettu:

EN 60204-1:2018

SS-EN 60335-1:2012

SS-EN 60335-2-58:2019

SS-EN 55014-1:2017

SS-EN IEC 61000-6-1:2019

SS-EN IEC 61000-6-2:2019

SS-EN 61000-6-3:2007

IEC 61000-6-3:2006/AMD1:2010

Seuraavia muita standardeja ja määritelmiä on sovellettu:

SS-EN 1717:2000

SS-EN 13077:2018

Valtuutettu kokoamaan tekninen tiedosto:

Nimi: Staffan Stegmark
Osoite: Jägershillsgatan 13, 213 75 Malmö

Allekirjoitus:

Paikka ja päiväys: Malmö, 26,04.2024
Allekirjoitus:



Nimi: Mikael Samuelsson
Asema: TOIMITUSJOHTAJA

1 Yleinen kuvaus ja turvallisuus

1.1 Käyttäjälle

Granule Smart+® on raeastianpesukone ammattikeittiöiden keittoastioiden pesuun.

Granule Smart+ on ainutlaatuinen keittoastioiden pesukone, jossa palkittu Granule Optimised Washing Technology -raepesutekniikka yhdistyy hellävaraisempaan astianpesutekniikkaan. Pese kaikki tuotanto- tai tarjoilukeittiöissä käytettävät astiat ja keittiövälineet.

Tämä on opas kattilanpesukoneen Granule Smart+® oikeaan käyttöön.

Nordisk Clean Solutions kehottaa perehtymään ohjeeseen tarkasti sen varmistamiseksi, että konetta käytetään oikein turvallisuutta vaarantamatta.

Säilytä käyttöopas koneen koko käyttöiän ajan.

Nordisk Clean Solutions ei vastaa laitevauriosta tai muusta vahingosta, jonka syynä on se, ettei käyttäjä ole noudattanut käyttöohjeen ohjeita.

Alkuperäinen käyttöohje.

1.2 Turvamääräykset



HUOM

Lue tämän käyttöohjeen turvallisuus- ja käyttöohjeet huolellisesti. Säilytä käyttöohje tulevaa tarvetta varten. Nordisk Clean Solutions ei vastaa vahingoista eikä takuu ole voimassa, jos näitä turvallisuus- ja käyttöohjeita ei noudateta.

Älä tee muutoksia, lisäyksiä tai muutoksia pata- ja kattilapesukoneeseen ilman valmistajan hyväksyntää. Käytä pata- ja kattilapesukonetta vasta, kun olet lukenut ja ymmärtänyt käyttöohjeen. Nordisk Clean Solutions antaa tietoja pata- ja kattilapesukoneen käytöstä ja toiminnasta.

Käytä konetta aina tässä käyttöohjeessa kuvatulla tavalla. Kouluta käyttöhenkilöstöä koneen käsittelyssä ja kerro heille turvallisuusohjeista. Toista harjoitukset säännöllisin väliajoin onnettomuuksien estämiseksi.

Testatkaa paikallisen vikavirtakatkaisimen (FI) toiminta säännöllisesti testauspainikkeella.

Sulje käyttöpaikan veden sulkuventtiili, kun työ on valmis. Sulje paikallinen pääkatkaisin, kun työ on valmis.

Rakeiden sisältämä komposiittimateriaali on hyväksytty käytettäväksi yhdessä elintarvikkeiden kanssa.



VAARA

Oven päällä ei saa istua tai seistä.



VAARA

Kone käyttää kuumaa vettä. Vältä ihokontaktia palovammojen ehkäisemiseksi!



VAARA

Älä avaa luukkua pesemisen aikana! Se aiheuttaa palovamman vaaran.



VAARA

Rakeet saattavat lattialle pudotessaan aiheuttaa liukastumisvaaran.

**VAARA**

Jos alkuperäiset POM-muovista valmistetut rakeet syttyvät palamaan, voi muodostua formaldehydiä, joka on vaarallista hengitettynä. Ei koske PowerGranules BIO -tuotetta.

**VAROITUS**

Jos virtajohto vaurioituu, sen saa vaaratilanteiden välttämiseksi vaihtaa vain valmistaja, huoltoliike tai vastaava ammattitaitoinen henkilö.

**HUOM**

Saat lisätietoja pesuaineen ja huuhteluaineen käsittelystä ja käytöstä koneessa kemikaalivalmistajan ohjeista. Saat parhaan pesutuloksen käyttämällä korkealaatuisia tuotteita. Katso myös pesuainetta ja huuhteluainetta koskevat tiedot huolto-oppaasta.

1.3 Tekniset tiedot

YLEISET TIEDOT

Malli	Patapesukone astioiden pesemiseen
Ulkoiset mitat	Pyöreä, pyörivä ruostumattomasta teräksestä valmistettu kori 2079 (± 25) x 1025 x 1317 mm K x L x S (avoin)
Paino	457 kg (täytetty kone) 333 kg (tyhjä kone)
Säiliön tilavuus	108 litraa
Täyttömäärä	220 litraa (Ø 700 x 570 mm)
Huuhteluveden määrä	4 litraa / EKO -ohjelma 6 litraa / lyhyt, normaali ohjelma 6 litraa tarvitaan ANSI/NSF 3 -standardin määrittämän 3600 HUE-tasoisien puhtauden saavuttamiseksi
Huuhteluveden tilavuus (PLUS-tila)	4 litraa
Raemäärä	8 litraa
Pesuveden lämpötila	65 °C
Huuhteluveden lämpötila	85 °C
Äänenpainetaso	< 70 dB (A)

OHJELMAT & KAPASITEETTI PADANPESUTILA

Pesuohjelma rakeilla	ECO: 2 min 30 s (+70 s EcoExchanger-lisävarusteilla) Lyhyt: 3 min 30 s (+70 s höyryn vähennyksellä tai +80 s EcoExchanger-lisävarusteilla) Normaali: 5 min 30 s (+70 s höyryn vähennyksellä tai +80 s EcoExchanger-lisävarusteilla)
----------------------	---

Pesuohjelmat ilman rakeita	ECO: 2 min 30 s (+70 s EcoExchanger-lisävarusteilla) Lyhyt: 2 min 40 s (+70 s höyryn vähennyksellä tai +80 s EcoExchanger-lisävarusteilla) Normaali: 4 min 40 s (+70 s höyryn vähennyksellä tai +80 s EcoExchanger-lisävarusteilla)
Enimmäis-/vakiokapasiteetti tunnissa (vakiokapasiteetti sis. käsittelyn)	Standard-versio: 168/126 GN 1/1-astiaa tai vastaava määrä muita astioita FreeFlow-versio: 168/147 GN 1/1-astiaa tai vastaava määrä muita astioita
Kapasiteetti ohjelmaa kohden	6+1 syvyydeltään 65 mm GN 1/1-astiaa tai 3 enintään 200 mm syvää GN 1/1-astiaa ja 3 enintään 65 mm syvää GN 1/1-astiaa, tai vastaava määrä muita astioita

OHJELMAT JA KAPASITEETTI / PLUS-TILA

Pesuohjelmat, PLUS-tila (hellävarainen pesu)	ECO PLUS: 1 min 30 s (+10 s höyryn vähennyksellä tai +70 s EcoExchanger-lisävarusteilla) Lyhyt, PLUS-tila: 2 min (+50 s höyryn vähennyksellä tai +80 s EcoExchanger-lisävarusteilla) Normaali, PLUS-tila: 2 min 30 s (+50 s höyryn vähennyksellä tai +80 s EcoExchanger-lisävarusteilla)
Max. / Normaali kapasiteetti / tunti PLUS-tila	40 koria / 33 koria

SÄHKÖKYTKENTÄ

Jännite**	3~ 50 V / 60 Hz tai 400 Hz + PE 3~ 380 V / 50 Hz tai 60 Hz + PE
Sulake (teho 17,2 kW)	32A (400V, 415V, 380V)
Taajuus	50 Hz tai 60 Hz
Suurin tuotos	17,2 kW (kylmä täyttö tai kuuma täyttö)
Pesupumpun moottori	2,2 kW

Pesupumpun moottori (PLUS-tila)	0,7 kW
Huuhtelupumpun moottori.	0,11 kW
Lämmittimen pesusäiliö*	14 kW
Lämmittimen huuhtelusäiliö*	14 kW
Kotelon suojausluokka	IPX5

VESILIITÄNTÄ

Kovuus/liitäntä	Kokonaiskovuus: 3-7 °dH, 5-12 °TH, 53-125 PPM ¾" BSP-uros kierre (DN20) HUOM! Käänteisosmoosivettä ja täysin pehmenettyä vettä ei saa käyttää.
Liitäntä A	17,2 kW:n yksikkö: 100-600 kPa (1-6 bar), 15 l/min, 5-65 °C (kylmä tai kuuma täyttö)
Liitäntä F (lisävaruste)	17,2 kW:n yksikkö höyryn vähennyksellä: 300-600 kPa (3-6 bar), 15 l/min, < 20 °C 17,2 kW:n yksikkö ja EcoExchanger: 100-600 kPa (1-6 bar), 15 l/min, < 20 °C

TUULETUS JA TYHJENNYS

Tuuletus höyryn vähennystoiminnolla	200 m³/h
Tuuletus ilman höyryn vähennystoimintoa	500 m³/h
Tuuletus EcoExchanger-lisävarusteilla	100 m³/h
Lämpökuorma huoneeseen höyryn vähennyksellä (yhteensä/kohtuullinen/piilevä)	1,7 kW / 0,8 kW / 0,9 kW
Lämpökuorma huoneeseen ilman höyryn vähennystä (yhteensä/koh- tuullinen/piilevä)	2,4 kW / 0,8 kW / 1,6 kW
Lämpökuorma huoneeseen EcoExchanger-lisävarusteilla	1,3 kW / 0,8 kW / 0,5 kW
Poistoputki	Putken Ø 32 mm (ulkohalkaisija)

Tyhjennys	Kapasiteettivaatimus 50 l/min
	Ei tyhjennyspumppua, painovoimainen tyhjennys
	Konetta ei saa sijoittaa suoraan viemäriputken yläpuolelle.

PESUAINE JA HUUHTELUAINE

Pesuaine- ja huuhteluaine	Vaaditaan. 230 VAC -signaali on saatavana erillisestä rasiasta
	Maksimikuormitus yhteensä 0,5 A.

* Ei käytössä samanaikaisesti

** Tarkista toimitettuja koneita koskevat erityistiedot koneen arvokilvestä

**HUOM**

Granule Smart+®-koneen mukana toimitetaan 2 m sähköjohto, joka kytketään seinässä olevaan eristimeen. Eristin ei sisälly toimitukseen.

1.4 Rakeet

- Pesurakeet on erityisesti suunniteltu käytettäväksi Nordisk Clean Solutionsin pata- ja kattilapesukoneissa.
- Pitkäikäiset rakeet takaavat parhaan mahdollisen pesutuloksen ja pidentävät myös koneen käyttöikä.
- Saatavana on kahdenlaisia rakeita. Toinen on PowerGranules Original ja toinen PowerGranules BIO, joka on vastuullisempi kestävämpi valinta, sillä rakeet ovat osittain biohajoavia.

Rakeiden keräys päivittäisen puhdistuksen yhteydessä

- Laita raesäiliö koneeseen tämän käyttöoppaan Päivittäinen puhdistus -osion mukaisesti.
- Valitse rakeiden keräysohjelma painamalla STOP-painiketta. Odota sitten 6 sekuntia ja pidä raepainiketta sekä lyhytohjelman painiketta painettuina, kunnes näytössä näkyy "Rakeiden keräysohjelma".
- Virheettömän pesutuloksen takaamiseksi tarkasta joka päivä PowerGranules-rakeiden keräämisen yhteydessä, että rakeita on koneessa suositeltu määrä (8 litraa). **Lisää säiliöön rakeita, jos niiden pinta laskee viivan alle.**

Katso Kuva 33 Seuraa rakeiden

- Älä käytä koneessa samanaikaisesti sekä PowerGranules Original- että PowerGranules BIO® -rakeita. Teknisesti tästä ei ole haittaa pata- ja kattilapesukoneelle, mutta rakeiden jätekäsittelyt eroavat toisistaan (katso alla). Tästä johtuen suosittelemme vaihtamaan koko rae-erän vaihtaessasi PowerGranules BIO® -tuotteeseen.

Kuluneiden rakeiden vaihtaminen

- Noudata GDMemo™ -ohjelman suosittelemaa rakeenvaihtoväliä (viesti näkyy PowerGranules Original -rakeiden käytössä 2 500 raesyklin ja PowerGranules BIO® -rakeiden käytössä 1 600 raesyklin välein). Suorita rakeiden keräysohjelma yllä esitetyllä tavalla ja vaihda uuteen erään.
- Kun olet vaihtanut rakeet, nollaa muistutus seuraavasti: paina STOP-painiketta, odota 3 sekuntia ja paina raepainiketta 5 kertaa. OK näkyy näytössä 2 sekunnin ajan nollauksen jälkeen.
- Kuluneet rakeet tulee käsitellä vaarattomana jätteenä. Käytetyt rakeet tulee sulkea kannelliseen muoviämpäriin tai muovipussiin ennen hävittämistä. PowerGranules Original -rakeet voi lajitella kierrätettävänä muovijätteenä tai energiajätteenä. PowerGranules BIO® -rakeet tulee lajitella energiajätteenä tai paikallisten määräysten mukaisesti. PowerGranules BIO® -rakeet ovat osittain biohajoavaa materiaalia, joten niitä ei voi kierrättää muovina.

1.5 SIMpel™ – tietojen helppo saanti

Jotta käyttäjän olisi helpompi löytää tietoa koneesta ja sen käytöstä, koneessa on QR-koodi.

Tarra on näytön alla tai sivulla.



- 1 Skannaam tarran QR-koodi.

Katso Kuva 1 *Tarran QR-koodi*



Kuva 1 Tarran QR-koodi

- 2 Kun skannaat QR-koodin, päädyt seuraavaan valikkoon.
(Huomaa, että käyttöliittymä voi vaihdella käytetyn laitteen mukaan.)

Katso Kuva 2 Valikko

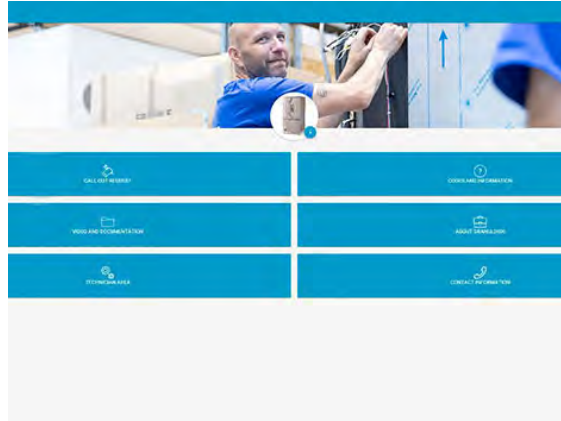

Kuva 2 Valikko

- 3 Valitse kieli oikeasta yläkulmasta. Oletuksena on englanti.

Eri laatikoiden selitykset:

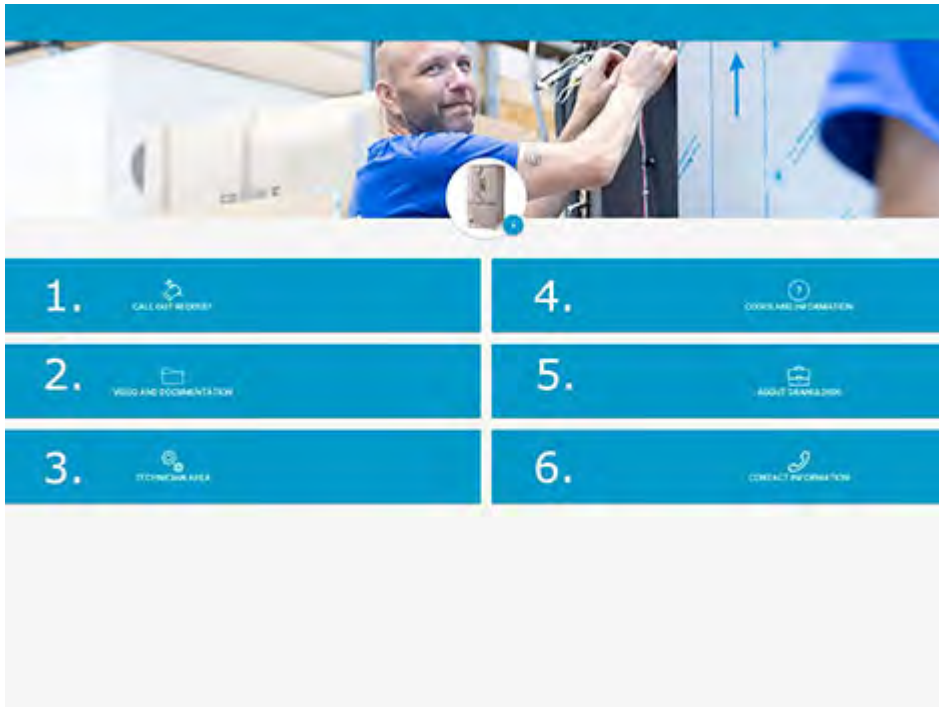

1. KUTSUPYYNTÖ	Huoltopuhelun soittaminen koneeseen
2. VIDEO JA DOKUMENTAATIO	Käyttöohjeet ja videot lisävarusteista /päivittäinen puhdistus
3. TEKNIKON ALUE	Vain teknikoille/huoltokumppaneille
4. KOODIT JA TIEDOT	Luettelo virhekoodeista

5. TIETOJA NOR:DISKista	Linkki verkkosivustollemme
6. YHTEYSTIETO	Yhteystiedot huoltokumppanille

2 Käyttäminen

2.1 Käynnistys

- 1 Aseta säiliön ritilä paikalleen.

Varmista, että taitettu reuna osoittaa ylöspäin ja että ruudun isommat reiät ovat pesusuuttimien päällä

Katso Kuva 3 Ritilä

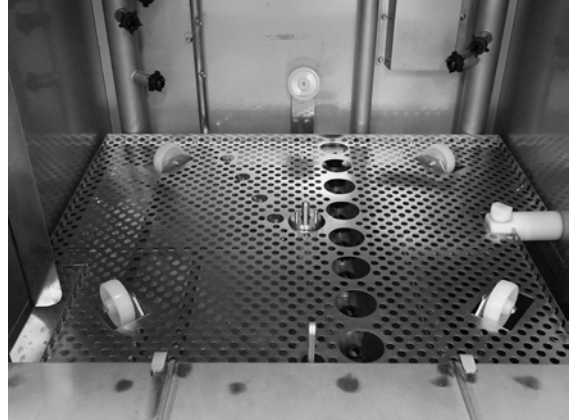

Kuva 3 Ritilä

- 2 Aseta korin pyörä paikalleen.

Käännä sitä ympäri, kunnes se putoaa alas pyörän keskellä oleviin tappeihin.

Katso Kuva 4 Koripyörä

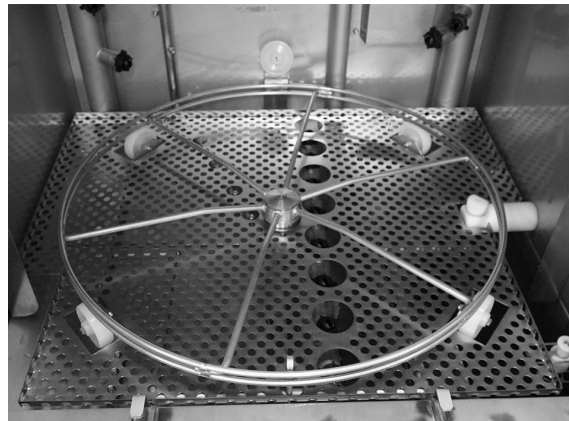

Kuva 4 Koripyörä

- 3 Tyhjennä rakeita sisältävä raakeräin pesusäiliön vasemmalle puolelle.

Katso Kuva 5 *Rakeiden lisääminen*

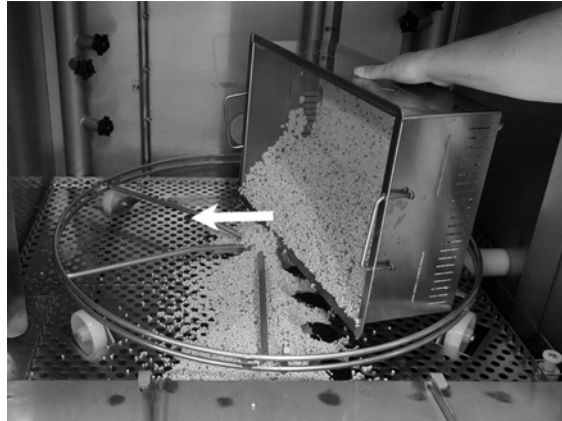

Kuva 5 Rakeiden lisääminen

- 4 Sulje koneen etuosassa oleva tyhjennysventtiili.

Katso Kuva 6 *Venttiili*



Kuva 6 Venttiili

- 5 Kytke virta pääkatkaisimesta.

Säiliön täyttäminen vedellä

1 Sulje luukku

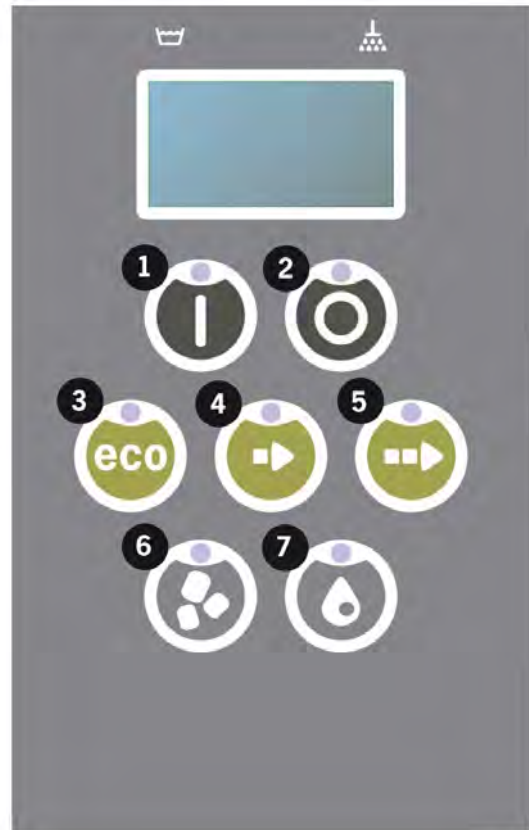

2 Täytä pesusäiliö vedellä painamalla käynnistuspainiketta (1).

Täytetäänkö pesusäiliö?

3 Kone täyttyy nyt vedellä ja kuumenee oikeaan lämpötilaan. Täytön aikana paneelissa olevat ohjelmavalinnan diodit (3–5) vilkkuvat järjestyksessä diodien kanssa, jotka ilmaisevat raapesua tai ilman rakeita tehtävää pesua (6–7). Näytössä näkyy seuraava viesti:

XX °C XX °C
Pesun täyttäminen
säiliö

4 Täyttö ja lämmitys kestää noin 20 minuuttia (kuumavesiliitäntä, +55 °C). Lisävarusteena saatava kylmävesiliitäntä (+10–12°C) kestää noin 40 minuuttia. Jos pesusäiliön lämpötila ei ole täytön jälkeen oikea, näytölle tulee viesti:

50 °C 60 °C
Pesusäiliön
lämmittäminen, 65 °C

- 5 Kone on valmis käyttöön, kun pesusäiliön lämpötila on oikea.

Näkyviin tulee esivalittu ohjelma:

65°C 70°C
 Eko-ohjelma
 rakeilla
 pesuaika: 2:30



HUOM

PUNAINEN VALO tarkoittaa, että kone on käynnissä. Älä avaa luukku!

VIHREÄ VALO tarkoittaa, että kone on käyttövalmis

Keittiövälineiden valmistelu

- 1 Tyhjennä ja kaavi pois kaikki ruokajäämät ennen keittiövälineiden asettamista koneeseen

Katso Kuva 7 Valmistelu

- Astioita ei tarvitse liottaa tai hangata.
- Koneessa ei saa käyttää käsiastianpesuainetta tai vastaavaa (vaahtoaminen voi aiheuttaa laajoja ongelmia).



Kuva 7 Valmistelu

- 2 Runsaasti kosteaa proteiinipitoista ruokaa sisältävät padat ja kattilat kannattaa huuhtaista ennen asettamista pesukoneeseen.

2.2 Ladataan pesuvälineitä

Kaikki keittiövälineet on asetettava koneeseen niin, että niiden sisäpuoli on kohti suihkutusputkia eli likainen puoli ulospäin. On tärkeää, että kaikki astiat pysyvät tiukasti paikoillaan pesun aikana.

Ladataan kori

Vedä kori puolittain ulos koneesta (kori lepää tällöin osittain oven päällä).

Kun kattilat ja pannut on lastattu koriin, liu'uta kori koneeseen. Kori on suunniteltu siten, että tunnet selvästi, kun kori on asetettu oikein koripyörään.

Tarkista, että mikään esine ei työnny esiin korin sivuilta tai pohjasta. Korin pyörimistä ei saa estää.

Katso Kuva 8 *Ladataan kori*



Kuva 8 *Ladataan kori*

Korinostin

Kori on helppo vetää koneesta oven päälle (integroitu pöytä) täyttämistä ja tyhjentämistä varten korinostimen avulla.

Katso Kuva 9 *Korinostin*

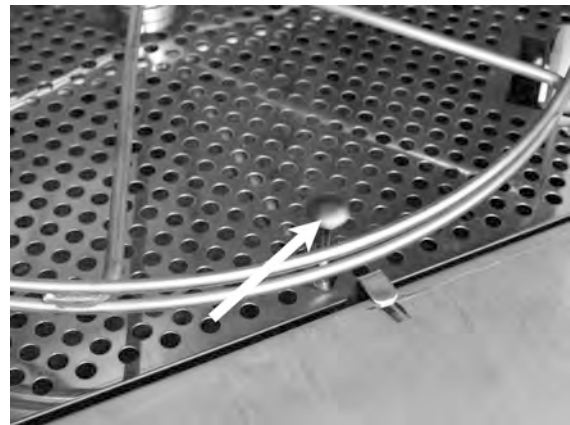

Kuva 9 *Korinostin*

Vakiopesukori (26426)

Kapasiteetti: 6 GN 1/1-astiaa (syvyys enintään 65 mm) tai 3 GN 1/1-astiaa (syvyys enintään 200 mm) + 3 GN 1/1-astiaa (syvyys enintään 65 mm). Pienten koukkujen ansiosta voit asettaa jopa 12 pientä astiaa (1/4, 1/6, 1/9) suoraan pesukoriin.

Katso Kuva 10 *Vakiopesukori*



Kuva 10 Vakiopesukori

Koriin voi ladata kuusi GN 1/3-astiaa

Koriin voi asettaa 12 pientä GN-astiaa. Valitse joko GN 1/4, GN 1/6 tai GN 1/9.

Katso Kuva 11 *Vakiopesukori*



Kuva 11 Vakiopesukori

Lisäosa tarjottimille (19992)

Asetetaan vakiopesukorin (26426) sisään. Koriin sopii 2 GN 2/1-astiaa tai 6 leivinpeltiä, koko 600 x 400 mm enintään 20 mm reunalla, ja 2 GN 1/1-koosta tarjotinta, enintään 16 riittä, enintään 8 leikkuulautaa ja GN 1/1-kansia.

Katso Kuva 12 *Tarjotinten pesukori GN 2/1*



Kuva 12 Tarjotinten pesukori GN 2/1

Voit asettaa koriin ritilöitä, leikkuulautoja, uunipeltejä, litteitä tarjottimia ja GN 1/1 -kansia.

Katso Kuva 13 *Tarjotinten pesukori*



Kuva 13 Tarjotinten pesukori

Kulho- ja patateline integroidulla kauhatelineellä (13756)

Asetetaan vakiopesukorin (26426) sisään. Kapasiteetti: enintään 5-6 kulhoa tai pataa. Pesukorissa voi pestä noin 60-170 mm syviä astioita.

Telineen keskellä olevaan ritiläkoriin voidaan sijoittaa esimerkiksi kauhoja, vispilöitä ja lastoja. Kauhojen maksimikorkeus 500 mm.

Tämä lisävaruste asetetaan tavalliseen pesukoriin, pienet tapit korin pohjassa pitävät sen paikallaan.

Katso Kuva 14 *Pata- ja kulhoteline*



Kuva 14 Pata- ja kulhoteline

Joustava patatuki (13789)

Kumihihna kahdella koukulla
Kumihihna asetetaan padan ympärille ja kiinnitetään koriin.
Ole varovainen kiinnittäessäsi ja vapauttaessasi kuminauhon, sillä koukut voivat aiheuttaa haittaa.

Katso Kuva 15 *Joustava patatuki*

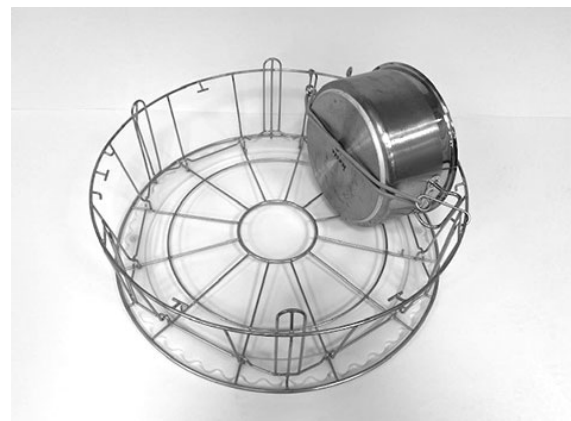

Kuva 15 Joustava patatuki

Multiflex-teline kasareille, pienille kulhoille ja siivilöille (20554)

Asetetaan vakiopesukorin (26426) sisään. Kapasiteetti: enintään 3-4 kattilaa tai enintään 4-5 pientä kulhoa, siivilää jne.

Katso Kuva 16 *Multiflex-teline*

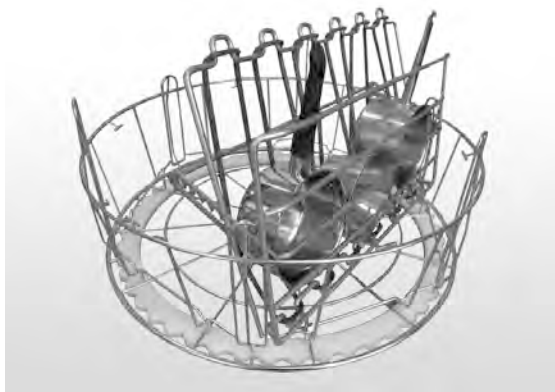

Kuva 16 Multiflex-teline

Pesukori pohjaritilällä (26140)

Sama kapasiteetti kuin tavallisessa pesukorissa (26426). Pohjaritilä estää kahvoja luis-kahtamasta pesukorin pohjan läpi.

Katso Kuva 17 *Pesukori pohjaritilällä*



Kuva 17 Pesukori pohjaritilällä

Patakori (21423)

Kapasiteetti: kaksi suurta kattilaa (200 mm) tai yksi suuri kattila (400 mm). Asetetaan koneeseen vakiopesukorin sijasta.

Katso Kuva 18 *Patakori*



Kuva 18 Patakori

Kun patakoriin asetetaan **yksi** iso pata, se on tuettava käyttämällä yhtä tai kahta joustavaa patatukea.

Kiinnitä kuminauha, kiedo se kattilan ympärille ja kiinnitä se toisella puolella olevaan tankoon.

Katso Kuva 19 *Patakori*



Kuva 19 Patakori

Ritiläkori kannella (21477)

Kauhoille, vispilöille tai pienemmille kevyille välineille. Sijoitetaan lisävarusteen 19992 sisälle.

Katso Kuva 20 *Kannellinen verkkokori*



Kuva 20 Kannellinen verkkokori

2.3 Pesuohjelmien PLUS-tilan lataaminen

Aseta pestävät astiat 500 x 500 mm:n pesukoriin.

Huuhtele irralliset ruuantähteet.

Aseta pesukori paikalleen koneeseen. Koripyörä on suunniteltu siten, että tunnet, kun pesukori on asetettu oikein paikalleen.

Pesukori lautasille ja talous- astioille (19882)

Pesukori lautasille ja talousastioille (500 x 500 mm). Kapasiteetti: 18 ruokalautasta, 12 keittolautasta tai vastaavaa astiaa.

Katso Kuva 21 Vakiopesukori



Kuva 21 Vakiopesukori

Kansiritilä (13796)

Kansiritilä 500 x 500 mm:n pesukorille. Estää kevyitä esineitä irtoamasta pesukorista pesujakson aikana.

Katso Kuva 22 Kansiritilä



Kuva 22 Kansiritilä



HUOM

500x500 mm:n pesukoria **EI** saa sijoittaa tavallisen pesukorin sisään.

2.4 Ohjauspaneeli

- 1 Painike, jonka avulla vastataan myönteisesti näytössä näkyvään kysymykseen.

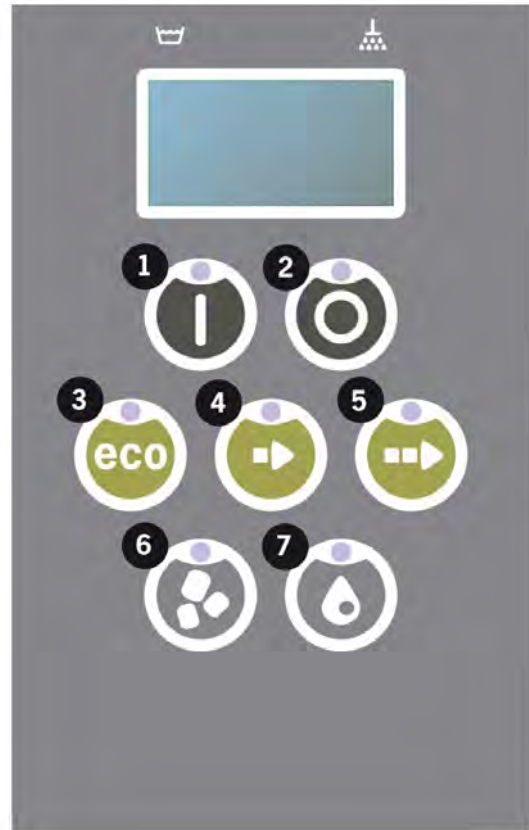

- 2 Pysäytyspainike kuittaa mahdolliset hälytykset.

Sitä käytetään myös lepotilaan siirtymiseen. 30 sekunnin kuluttua näytön valo sammuu ja kone siirtyy lepotilaan. Pysäytyspainikkeen punainen diodi palaa lepotilassa, mutta kaikki koneen toiminnot on kytketty pois päältä.

Voit aktivoida koneen painamalla mitä tahansa painiketta.

Pesu- tai huuhtelusäiliötä ei lämmitetä lepotilan aikana.

- 3 ECO-ohjelman käynnistys
- 4 Lyhytohjelman käynnistys
- 5 Vakio-ohjelman käynnistys
- 6 Rakeiden kanssa
- 7 Ilman rakeita

2.5 Käynnistys ja toiminta

1 Paina käynnistuspainiketta (1)

- Jos pesusäiliön lämpötila on alle 65°C ensimmäisen käynnistytksen aikana, kone jatkaa veden lämmittämistä kun pesutankki on täytetty.
- Liian alhaisella lämpötilalla peseminen lisää vaahtoutumisen riskiä ja saattaa heikentää pesutulosta.
- Koneen uudelleenohjelmointi tulee antaa ainoastaan tehtävään valtuutetun henkilön tehtäväksi.

62°C (vilkkuu) 59°C
 Pesusäiliön
 lämmittäminen, 65°C

2 Valitse pesu rakeilla tai ilman, (6) tai (7). Jos haluat pestä vain hieman likaisia pannuja, reiätettyjä säiliöitä, läpinäkyviä muovi- tai teflonsäiliöitä, valitse pesuohjelma, jossa ei käytetä rakeita. Jos haluat pestä normaalisti likaantuneita tai hyvin likaisia kattiloita ja pannuja, valitse tehokas raepesuohjelma, joka puhdistaa ne kirkkaan puhtaiksi.

3 Valitse pesuaika Eco (3), lyhyt (4) tai normaali (5)

ECO

- 2 min 30 s (rakeiden kanssa)
- 2 min 30 s (ilman rakeita)
- + 70 s EcoExchanger-lisävarusteen kanssa

Lyhyt

- 3 min 30 s (rakeiden kanssa)
- 2 min 40 s (ilman rakeita)
- + 70 s valinnaisella höyryn vähennyksellä tai + 80 s valinnaisella EcoExchanger-lisävarusteella

Normaali

- 5 min 30 s (rakeiden kanssa)
- 4 min 40 s (ilman rakeita)
- + 70 s valinnaisella höyryn vähennyksellä tai + 80 s valinnaisella EcoExchanger-lisävarusteella

65°C 85°C
 Eko-ohjelma
 rakeilla
 Aikaa jäljellä: 2:30

4 Kun ohjelma on valittu, seuraa 10 sekunnin tunnistusvaihe, jonka aikana kone määrittää, minkä tyyppinen pesukori siihen on asetettu. Tämä

tehdään automaattisesti, eikä käyttäjän tarvitse päättää, suoritetaanko ohjelma pannupesuohtelmalla vai PLUS-tilassa.

65 °C 85 °C
Tunnistustila

- 5 10 sekunnin tunnistusvaiheen jälkeen näytössä näkyy kolmen sekunnin ajan valittu ohjelma sekä jäljellä oleva aika. Tämän jälkeen näytössä näkyy jäljellä olevan pesuajan laskenta.

65 °C 85 °C
2:17

- 6 Kun pesuohjelma on valmis, sana "LOPPU" vilkkuu ja vihreä merkkivalo syttyy.

65 °C 85 °C
LOPPU

Katso Kuva 23 Kun ohjelma on päättynyt, vihreä valo syttyy.



Kuva 23 Kun ohjelma on päättynyt, vihreä valo syttyy.

- 7 Kun luukut avataan, näyttö palaa valmiustilaan ja näyttää viimeisimmän käytetyn ohjelman.

Eko-ohjelma
rakeilla
pesuaika: 2:30

- 8 Pidä luukku suljettuna, jos et käytä toista pesuohjelmaa heti. Tämä säästää energiaa ja vähentää veden haihtumista pesusäiliöstä.

Koneen pysäyttäminen kesken ohjelman

- Siirry vesipesuohjelmaan noin 30 sekunniksi huuhtoaksesi kaikki rakeet astioista. Paina sitten STOP-painiketta (2).
- Hätätilanteessa: Paina vain STOP (2).



HUOM

Astioissa voi olla pesuaineen jäämiä, jolloin ne on pestävä uudelleen ennen kuin ne otetaan pois koneesta. Älä koskaan tyhjennä hätäjarrutettua konetta! (Pumppuun ilman vettä jääneet rakeet jumiuttavat pumpun juoksupyörän.)

**VAARA**

Älä avaa luukkuja pesemisen aikana! Se aiheuttaa palovamman vaaran.

Ylikuumentumissuojan nollaaminen

Jos kone antaa virhekoodit 104 ja 105, nollaa ylikuumentumissuojaus.

- 1 Tyhjennä pesusäiliö.
- 2 Puhdista tasontunnistin.
- 3 Kierrä auki musta korkki.
- 4 Nollaa ylikuumentumissuoja työntämällä pieni ruuvimeisseli suojan sisään ja painamalla nollauspainiketta. Jos suoja on lauennut, nollauksen aikana kuuluu napsahdus.

Katso Kuva 24
Ylikuumentumissuojan



Kuva 24 Ylikuumentumissuojan

- 5 Jos vikakoodi toistuu muutaman seuraavan tunnin aikana, ota yhteyttä huoltoteknikkoon.

Pesuastian tarkastaminen

- 1 Tutki kattilat ja pannut jokaisen ohjelman jälkeen.
- 2 Varmista, ettei astioihin ole jäänyt rakeita kääntämällä ne ylösalaisin ennen koneesta poistamista.

- 3 Poista rakeet, joita on voinut juuttua astioiden reunoihin, teräviin kulmiin ja muihin vaikeapääsyisiin paikkoihin

Katso Kuva 25 Varmista, ettei astioihin ole juuttunut rakeita



Kuva 25 Varmista, ettei astioihin ole juuttunut rakeita

2.6 PLUS-tilan käynnistäminen ja käyttäminen

Valitse Plus-tilassa (hellävarainen pesu) haluamasi ohjelman pituus painamalla ECO- (3), Lyhyt- (4) tai vakio-ohjelman painiketta (5).

Tämä käynnistää valitun ohjelman automaattisesti. Kone määrittää automaattisesti, minkä tyyppinen kori siihen on asetettu, ja valitsee sopivan pesuohjelman. Kun pesuohjelma on valmis, sana "END" vilkkuu ja vihreä merkkivalo syttyy.

ECO PLUS

1 min 30 s

+ 10 s valinnaisella höyryn vähennyksellä tai + 70 s valinnaisella EcoExchanger-lisävarusteella

Lyhyt, PLUS-tila

2 min

+ 50 s valinnaisella höyryn vähennyksellä tai + 80 s valinnaisella EcoExchanger-lisävarusteella

Normaali PLUS-tila

2 min 30 s

+ 50 s valinnaisella höyryn vähennyksellä tai + 80 s valinnaisella EcoExchanger-lisävarusteella

2.7 Kielen valinta

Vaihda halutessasi kieliasetuksia seuraavasti:

- 1 Paina pysäytyspainiketta, vapauta se ja odota 3 sekuntia.

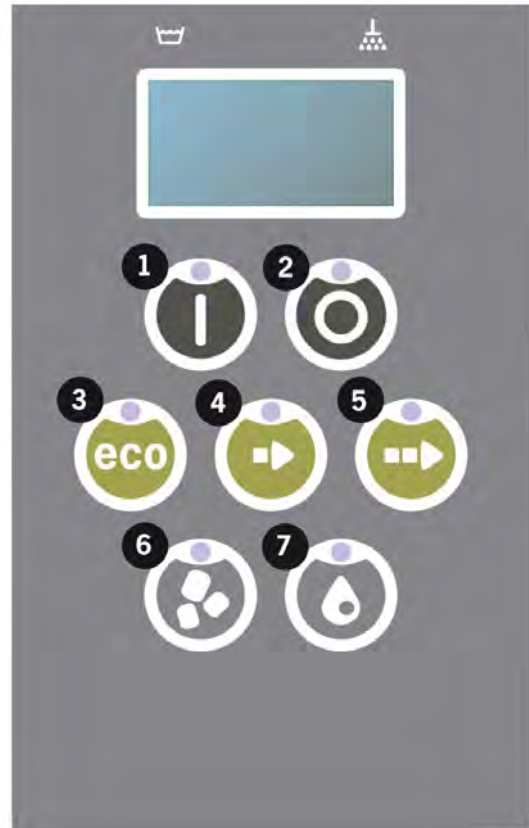

- 2 Paina lyhytohjelman painiketta (4) viisi kertaa.

- 3 Näyttöön tulee alla oleva teksti:

```
Kieli  
< englanti >  
Valitse Back
```

- 4 Tee valinta painamalla käynnistyspainiketta.

- 5 Selaa kieliluettelo läpi käyttämällä ECO- (3)- tai vakio-ohjelman (5) painikkeita.

```
Kieli  
< englanti >  
OK Peruuta
```

- 6 Valitse haluamasi kieli painamalla käynnistyspainiketta (1) (OK).

- 7 Poistu ohjelmointitilasta painamalla pysäytyspainiketta (2).

2.8 Päivämäärän ja kellonajan asettaminen

Voit muuttaa päivämäärää ja kellonaikaa seuraavasti:

- 1 Paina STOP-painiketta (2) ja sen jälkeen lyhytohjelman painiketta (4) viisi kertaa ja ECO-ohjelman painiketta (3) yhden kerran.

```
Muuta päivämäärää ja  
Aika  
ppkkvv t:min  
210101 13:00  
Valitse Back
```



- 2 Paina toimintopainiketta (1), jos haluat muuttaa päivämäärää ja kellonaikaa.

```
Muuta päivämäärää ja  
Aika  
ppkkvv t:min  
210101 13:00  
OK Peruuta
```

- 3 Säädä päivämäärä ja kellonaika käyttämällä vakio-ohjelman painiketta (5) siirtyäksesi oikealle. ^^ osoittaa, mitä lukua voidaan muuttaa. Muuta arvoa ylöspäin käyttämällä lyhytohjelman painiketta (4) ja alaspäin käyttämällä raepainiketta (6).
- 4 Paina Ok ja tallenna uudet asetukset painamalla Toiminto-painiketta (1). Poistu ohjelmointitilasta tallentamatta STOP-painikkeella (2).

3 Päivittäinen puhdistus

3.1 Luukun laskeminen

Koneen puhdistuksen helpottamiseksi luukku voidaan laskea alas.

Kun luukku on laskettu alas, on helpompi päästä käsiksi kaikkiin koneen sisäosiin.

Noudata seuraavia ohjeita:

- 1 Vedä punaista nuppia (A) ylöspäin ja siirrä sitä taaksepäin (B), kunnes se saavuttaa kohdan (C).

Katso Kuva 26 Siirrä varsi taaksepäin

Katso Kuva 27 Kiinnitä varsi oikein

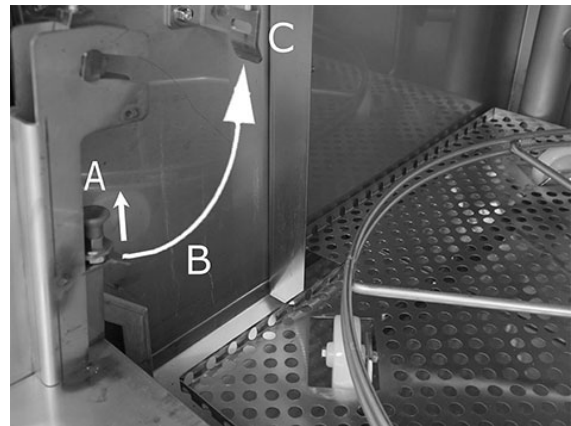

Kuva 26 Siirrä varsi taaksepäin

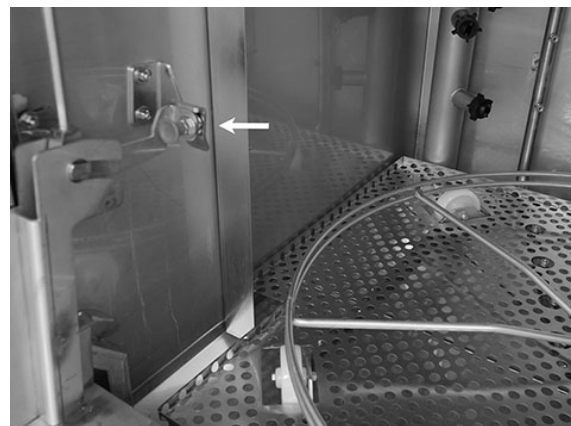

Kuva 27 Kiinnitä varsi oikein

- 2 Varmista, että se on kunnolla kiinni. Kuulet napsahduksen.

Kuva 28 Lähikuva – kiinnitä varsi oikein



Kuva 28 Lähikuva – kiinnitä varsi oikein

- 3 Pidä käsi oven alla oven painon kannattelemiseksi. Tee samoin toisella puolella.

Katso Kuva 29 Pidä käsi oven alla



Kuva 29 Pidä käsi oven alla

- 4 Kun molemmat varret on kiinnitetty, ovi vapautuu ja se voidaan laskea alas.

Katso Kuva 30 Madallettu ovi

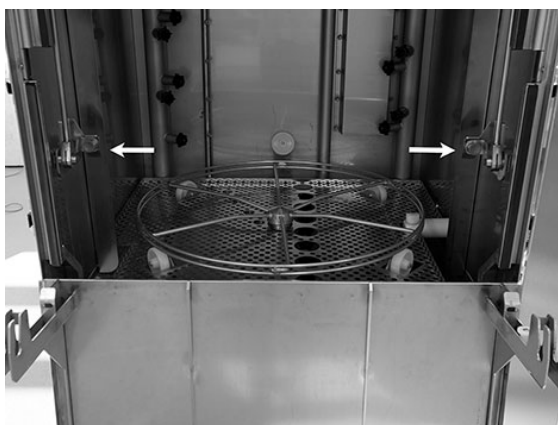

Kuva 30 Madallettu ovi

- 5 Kun päivittäinen puhdistus on valmis, luukku laitetaan takaisin paikalleen.

Nosta luukku yläasentoon.

Tee samoin mutta päinvastaiseen suuntaan.

Vapauta nappi (A), vedä se alas (B) ja kiinnitä se (C), kunnes kuulet napsahduksen.

Varret on kiinnitettävä kunnolla molemmilta puolilta.

Katso Kuva 31 Sama menettely – päinvastainen suunta

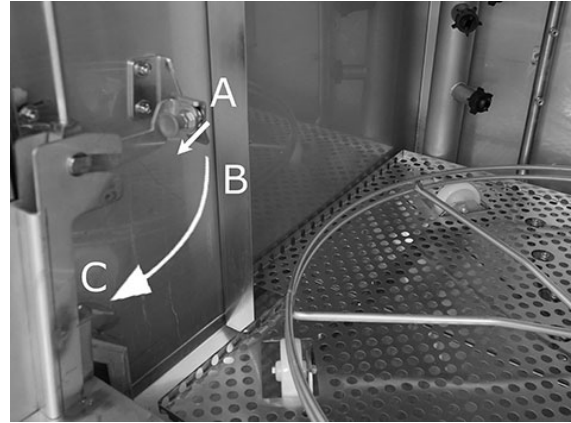

Kuva 31 Sama menettely – päinvastainen suunta

- 6 Luukku on jälleen paikallaan, ja kone on käyttövalmis.

3.2 Rakeiden kerääminen ja puhdistaminen

- 1 Käytä raekeräimiä
- 2 Aseta raesäiliö korin pyörään. Säiliö tulee asettaa mahdollisimman tiiviisti luukkua vasten, jolloin se kallistuu hieman koneen takaosaa kohti.

Katso Kuva 32 Raekeräin koneessa

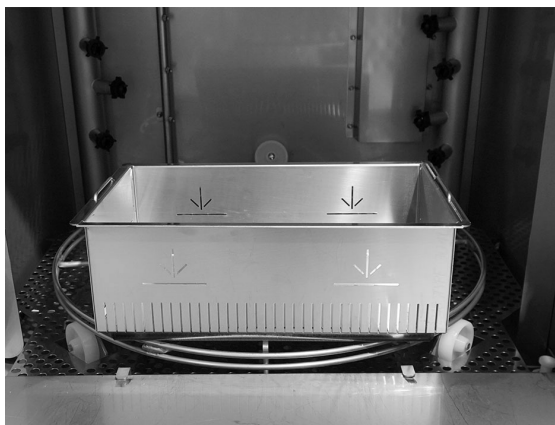

Kuva 32 Raekeräin koneessa

3 Rakeiden keräysohjelma:

Paina ensin STOP-painiketta (2).

Paina lyhytohjelman (4) ja raeohjelman (6) painikkeita samanaikaisesti 6 sekunnin ajan.

65°C 70°C

Raesäiliö

ohjelma

pesuaika: 7:10



HUOM

Jos vaihtoehto on EcoExchanger, rakeiden keräilyohjelma on 8:30.



HUOM

Pesuainetta ei annostella eikä pesu- tai huuhtelusäiliötä lämmitetä keräysohjelman aikana.

- 4 Kun rakeiden keräysohjelma on valmis, näytössä näkyy viesti:
 - 501-ohjelmat ja uudemmat: "Tarkista rakeiden taso".
 - Ohjelmat 500-1: "Tilaa rakeita".
 - 0-ohjelma ja vanhemmat: "Vaihda rakeet nyt! Katso ohjeet säiliöstä."
- 5 Irrota raekeräin koneesta ja huuhto rakeet huolellisesti. Varmista, että ruokajäämiä ei jää.

- 6 Tarkista, että koneessa on rakeita merkkiin asti

Katso Kuva 33 Seuraa rakeiden



Kuva 33 Seuraa rakeiden



HUOM

Rakeista ei kerätä 100-prosenttisesti. Säiliöön voi jäädä 1–2 desilitraa.



HUOM

Liian paljon tai liian vähän rakeita heikentää pesutulosta. Liian suuri raemäärä voi myös aiheuttaa suihkusuuttimien tukkeumista.



HUOM

Älä käytä rakeita puhdistuksessa desinfiointiainetta tai muita puhdistusaineita. Näiden tuotteiden jäämät aiheuttavat vaahtoamista koneessa, minkä seurauksena pesutulos on huono.

3.3 Säiliön sisäpuolen puhdistaminen

- 1 Paina STOP-painiketta (2) ja tyhjennä pesusäiliö avaamalla tyhjennysventtiili.

Katso Kuva 34 Tyhjennysventtiilin avaaminen



Kuva 34 Tyhjennysventtiilin avaaminen

- 2 Katkaise virta pääkatkaisimesta.
- 3 Nosta koripyörä ulos

Katso Kuva 35 Koripyörä

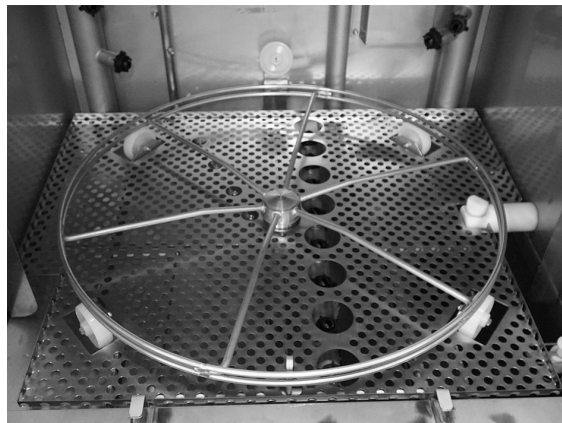

Kuva 35 Koripyörä

- 4 Nosta pois säiliön ritilä

Katso Kuva 36 Ritilä

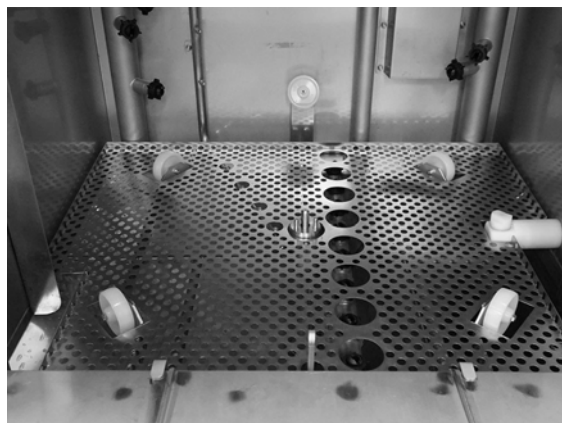

Kuva 36 Ritilä

- 5 Puhdista ja huuhtelee osat vedellä
- 6 Huuhtelee koneen sisäosa puhtaalla vedellä.
- 7 Puhdista ja huuhtelee raesivelti (A) vedellä

Katso Kuva 37 Raesiviltä

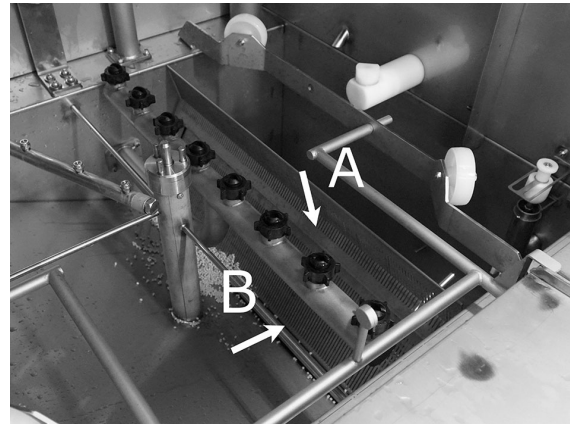

Kuva 37 Raesiviltä

- 8 Tarkista ja puhdista pesusuuttimet. Ruuvaa ulkorengas tarvittaessa irti, jotta voit poistaa suuttimen mahdollisen tukoksen varalta. Tarkista puuttuvat suuttimet. Vaihda suuttimet, jos niitä puuttuu. Pesu ilman suuttimia tarkoittaa vähäisempää vedenpainetta ja huonompaa pesutulosta.
- 9 Tarkista, että raesiviltän tiivistysauha (B) on ehjä.

Katso Kuva 37 Raesiviltä

- 10 Puhdista ja huuhtelee pohjaseula (C) vedellä. Varmista, ettei seulassa ole ruoantähteiden jäämiä.

Katso Kuva 38 Säiliön sisäpuolen

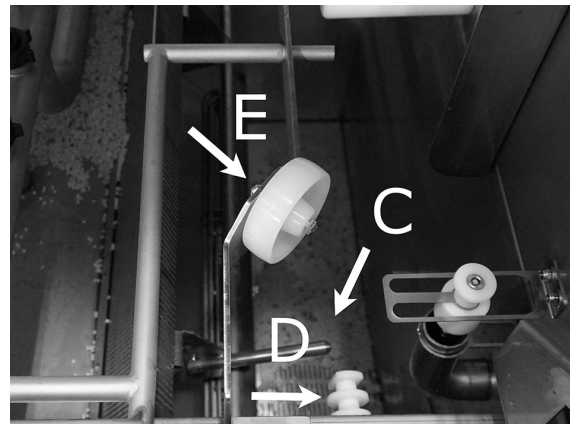

Kuva 38 Säiliön sisäpuolen

- 11 Pyyhi tasoanturi (D) puhtaalla liinalla.
Katso Kuva 38 Säiliön sisäpuolen
- 12 Tarkista, että koria tukevat rullat (E) pyörivät vapaasti.
Katso Kuva 38 Säiliön sisäpuolen

- 13 Pesusäiliön pohjassa olevan astianpesupumpun siivilä (A) on puhdistettava joka päivä. Tartu nuppiin (B) ja vedä sitä ylös ja alas pari kertaa. Huuhtelee seulan ulkopinnat ja harjaa tarvittaessa pois mahdolliset ruokajäämät.

Katso Kuva 39 Pesupumpun siivilä



VAARA

Seulan puhdistuksessa nuppi ja lämmitin voivat olla lämpimiä. Se aiheuttaa palovamman vaaran.



Kuva 39 Pesupumpun siivilä

- 14 Tarkista ylivuotoventtiilin tappin toiminta. Puhdista tarvittaessa. Puhdista tarvittaessa.

Katso Kuva 40 Ylivuotoventtiilin

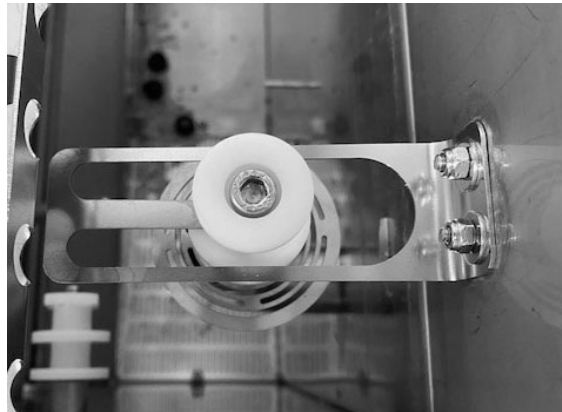

Kuva 40 Ylivuotoventtiilin

- 15 Huuhtelee luukun alaosa (luuku kokonaan avoimena) ja pyyhi luukun alaosa liinalla.

Katso Kuva 41 Puhdista alta

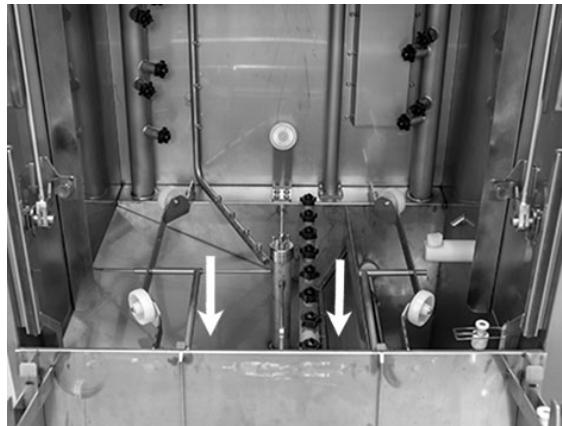

Kuva 41 Puhdista alta

- 16 Pyyhi alaluukun sisäpuoli ja tiiviste kostealla liinalla.

Katso Kuva 42 *Alaovi*

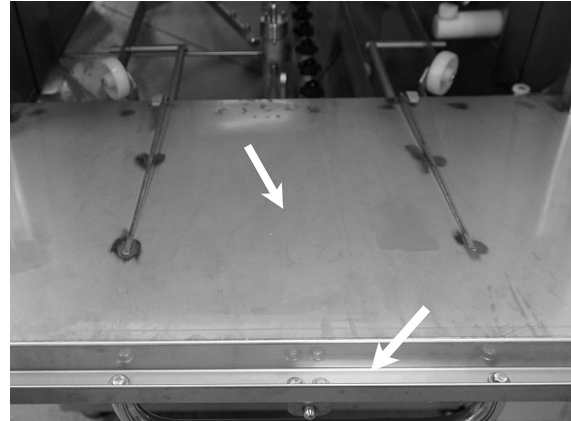

Kuva 42 *Alaovi*

- 17 Pyyhi oven karmit kostealla liinalla.

Katso Kuva 43 *Puhdistettava oven karmi*

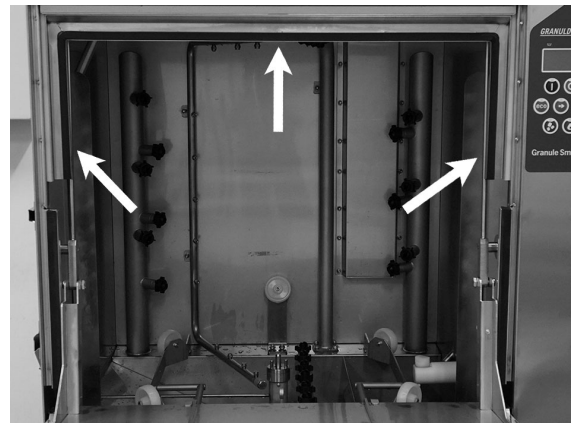

Kuva 43 *Puhdistettava oven karmi*

- 18 Puhdista tai huuhtele EcoExchanger-lisälaitteen sisäpuoli. (Katossa olevan kotelo huoltaa teknikko laitehuollon yhteydessä 10 000 käyttökerran välein.)

Jos kone ilmoittaa määräaikaishuollosta (viesti näytöllä), huoltoteknikko puhdistaa lämmönvaihtimen sisäosat tavallisen ennaltaehkäisevän huollon yhteydessä.

Katso Kuva 44 *EcoExchanger sisäpuolelta*

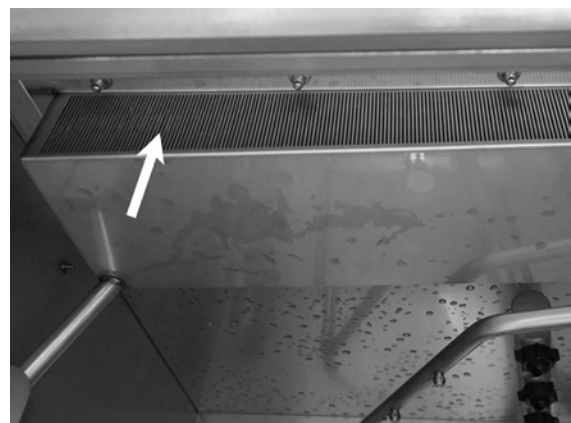

Kuva 44 *EcoExchanger sisäpuolelta*

- 19 Näet video-ohjeet QR-koodin avulla. Katso päivittäistä puhdistusta koskevat ohjeet YouTubesta

Katso Kuva 45 QR-koodi



Kuva 45 QR-koodi



HUOM

Koneen ulkopuolen puhdistukseen ei saa käyttää suurpainepesua.

Puhdistettujen osien asettaminen paikoilleen

- Aseta pohjasiivilä paikoilleen, jos se on ruuvattu irti.
- Aseta säiliöritilä paikalleen
- Aseta koripyörä paikalleen

3.4 Yön kestävät ja pitemmät joutoajat

- Tarkasta, että pesusäiliö on puhdistuksen jälkeen tyhjä.
- Jätä ovet hieman auki, jotta ilma pääsee kiertämään koneessa.
- Rakeet tulee säilyttää koneessa olevassa raekeräimessä.
- Pidempien seisokkien ajaksi säiliön pohja tulee kuivata esimerkiksi sienellä.
- Tarkasta koneen toiminta pitkän seisokin jälkeen huolto-oppaan mukaisesti; tilaa tarvittaessa huoltoteknikko.

3.5 GD Memo™

GD Memo on integroitu toiminto, joka kertoo käyttäjälle koneen tärkeimmistä huoltovaatimuksista. GD Memon avulla voi varmistaa optimaaliset pesutulokset, välttää rikkoutumisia ruuhka-aikoina ja säilyttää mahdollisimman alhaiset käyttökustannukset. Tämä toiminto on integroitu ohjauspaneeliin, ja se pitää käyttäjän ajan tasalla seuraavasti:



1. Aika vaihtaa pesuvettä

– hyvän pesutuloksen varmistamiseksi. "Pesu ilman rakeita" -painike (7) vilkkuu, ja näytössä näkyy viesti "Vaihda vesi". Nämä tiedot katoavat, kun vesi on vaihdettu tai ne voidaan nollata painamalla pysäytyspainiketta (2), vapauttamalla se, odottamalla 3 sekuntia ja painamalla sitten painiketta (7) viisi kertaa. OK näkyy näytössä 2 sekunnin ajan nollauksen jälkeen. Tämä muistutus tulee näkyviin 30 pesujakson jälkeen. Pesujen määrää voidaan vaihdella 15:n ja 40:n välillä.

2. Aika vaihtaa rakeet

– koneen pesutehon ylläpitämiseksi. "Pesu rakeilla" -painike (6) vilkkuu, ja näytössä näkyy viesti "Vaihda rakeet nyt! Katso ohjeet säiliöstä" näkyy näytössä. Kun olet vaihtanut rakeet, nollaa muistutus seuraavasti: paina STOP-painiketta (2), odota 3 sekuntia ja paina raepainiketta (6) 5 kertaa. Näytössä näkyy OK 2 sekunnin ajan nollauksen jälkeen. Granule-muutosmuistutus ilmestyy joka 2500. pesukerran jälkeen Power Granules Original -rakeita ja joka 1600. pesukerran jälkeen PowerGranules BIO -rakeita käytettäessä. Hälytyksen nollausjärjestys on kirjoitettu myös raesäiliöön, jotta ohje on helposti nähtävillä.

3. Määräaikaishuollon aika

– välttääksesi kalliita korjauksia ja tarpeettomia rikkoutumisia. STOP-painike (2) vilkkuu, ja näytössä näkyy viesti. Joko "Huollon aika 1", "Huollon aika 2" tai "Huollon aika 3" riippuen siitä, mitä huoltoa tarvitaan. Huoltokehotusten järjestys on: 1, 2, 1, 3, 1, 2, 1, 3... Huoltoyrityksen tai Nor:diskin puhelinnumero näkyy huoltoviestin alla. Valtuutettu huoltoteknikko voi nollata muistutuksen, kun huolto on suoritettu. Näytössä näkyy OK 2 sekunnin ajan nollauksen jälkeen. Huoltoviesti tulee näyttöön 10 000 käyttökerran välein tai kerran 20 kuukaudessa sen mukaan, kumpi tapahtuu ensin.

Hälytyksen prioriteetti

- Veden vaihtohälytys on aina tärkein hälytys.
- Seuraava ilmoitus voi tulla näkyviin vasta, kun vesi on vaihdettu ja ilmoitus kuitattu.
- Toissijaiset Vaihda rakeet nyt- ja Huolto-merkkivalot vilkkuvat vuorotellen, jos ongelmat ilmenevät samanaikaisesti.
- Ilmoitukset vilkkuvat näytössä, kunnes ne kuitataan.

4 HACCP-toiminnot ja hygieniatiedot

4.1 Yleistä

Nordisk Clean Solutionsin dokumentointityökalu, GDTdirect™, on koneeseen integroitu toiminto, joka dokumentoi pata- ja kattilapesukoneen käyttöparametrit ja kriittiset HACCP-hygieniavalvontapisteet. Seuraavat ovat nähtävillä:

- Viimeisen 200 pesuohjelman käyttötiedot ovat tarkasteltavissa suoraan ohjauspaneelin ikkunasta.
- Edellisten 200 pesuohjelman toimintatiedot voi ladata USB-liitännän kautta. Raportti sisältää myös edellisen huollon ja rakeiden vaihdon päivämäärät (muistutuksen nollauspäivät).
- Koneen yhteenlaskettu veden- ja sähkönkulutus käyttöönotosta alkaen.

4.2 Tietojen tarkasteleminen ohjauspaneelissa

- 1 Paina pysäytyspainiketta (2), vapauta se ja odota 3 sekuntia.
- 2 Paina lyhytohjelman painiketta (4) viisi kertaa.
- 3 Paina ECO-ohjelman painiketta (3) tai vakio-ohjelman painiketta (5) kunnes näytössä näkyy "Lue käyttötiedot". Vahvasta valintasi painamalla vahvistuspainiketta (1).
- 4 Viimeisimmän ohjelman käyttötiedot näkyvät näytössä:

200121 15:19 SG 65/85 OK

Tiedot luetaan seuraavasti:

- Päivämäärä; 200121, 21. tammikuuta 2020
- Kellonaika: 15.19 15.19
- Ohjelman tyyppi: E, L ja N, jotka vastaavat Eco-, lyhyt- ja vakio-ohjelmia
- PLUS-tilassa ohjelmat on merkitty +E, +S ja +N, eli PLUS ECO, PLUS Lyhyt ja PLUS Vakio.
- Pesu rakeiden kanssa: merkintä "G" osoittaa, että käytössä on raepe-suohjelma. Muussa tapauksessa ruutu on tyhjä
- 65: merkintä osoittaa pesusäiliön keskilämpötilan pesun aikana.
- 85: merkintä osoittaa alhaisinta huuhtelulämpötilaa säiliössä huuhtelun aikana
- OK tarkoittaa, että huuhtelet täydellä teholla (ohjelmat, jotka on esiasetettu tätä varten, ovat Lyhyt ja Normaali). "NA" (ei sovellettava) näytetään, jos huuhtelet ajoissa eli et täydellä teholla (tätä varten esiasetettu ohjelma on ECO ja kaikki COMBI/PLUS-tilat).



HUOM

Jos pesuohjelma peruutetaan käyttövirheen tai teknisen virheen takia, lämpötilan ilmaisinta ei näytetä ja sen paikalle näytetään "Virhe" sekä virhekoodi.

200121 15:19 SG Virhe 103

- 5 Suoritettujen ohjelmien tietoja voi tarkastella vierittämällä listaa ECO-ohjelman painikkeella (3) tai vakio-ohjelman painikkeella (5).
- 6 Poistu selaustilasta ja sulje luettelo painamalla käynnistyspainiketta (1).
- 7 Palaa toimintatilaan painamalla pysäytyspainiketta (2).

4.3 Sähkön- ja vedenkulutuksen koontitiedot

- 1 Avaa käyttäjävalikko edellisen sivun vaiheiden 1–3 mukaisesti, mutta valitse "Sähkön ja veden koontitiedot" kohdassa 3.
- 2 Käyttötiedoista lasketut kertyneet arvot näytetään. Arvojen virhemarginaali on noin 10 %.
- 3 Arvot esitetään mm. seuraavasti:

Käytetty kWh: 125

Käytetty litraa: 256

Huomautus: Laskuri nollaantuu, jos koneen ohjauslevy vaihdetaan.

4.4 Toimintatietojen lataaminen USB- liitännän kautta

1 Paina pysäytyspainiketta.

2 Laita muistitikku USB-
liitännään.

USB-portti on koneen oikealla
puolella.

Katso Kuva 46 *USB-portti*



Kuva 46 USB-portti

3 Paina eko- ja normaali ohjelmien painikkeita 2 sekuntia.

4 Toimintopainikkeeseen syttyy 10 sekunnin kuluttua vihreä valo.

5 Kun vihreä valo sammuu, muistitikun voi poistaa.

6 Muista sulkea suojakansi painamalla sitä lujasti jokaisen käytön jälkeen!

4.5 EcoExchanger®-lisävaruste

EcoExchanger on lämmöntalteenotto- ja höyrynvähennysyksikkö yhdessä. Laite tiivistää höyryn ja lämmittää samalla huuhtelusäiliön (kylmä) tulovettä.

- 1 Paina pysäytyspainiketta (2), vapauta se ja odota 3 sekuntia.
- 2 Paina lyhytohjelman painiketta (4) viisi kertaa.
- 3 Paina Eko-ohjelman painiketta (3) tai normaali-ohjelman painiketta (5), kunnes näytöllä lukee "Höyrynvähennyslaite". Vahvista valintasi painamalla vahvistuspainiketta (1).

Täällä voit vierittää ja valita höyryn vähentämisen PÄÄLLE tai POIS. Jos kone on tilattu EcoExchanger-yksiköllä, tehdasasetus on PÄÄLLÄ.

Lisätietoja EcoExchangerin puhdistamisesta on luvussa 3.2 Puhdistus koneen sisällä, s. 18.

5 Vianmääritys ja varoitukset

5.1 Käyttäjään liittyvät ilmoitukset

- Käyttäjään liittyvät ilmoitukset ja virhekoodit 109, 116, 118, 120 ja 132. Ne näkyvät viestin kanssa näytössä. Alla olevassa taulukossa on lisätieto- ja käyttäjään liittyvistä ilmoituksia.
- Pesuohjelma keskeytyy aina, jos kone antaa varoituksen.
- Varoituksen voi nollata STOP-painikkeella, kun käyttäjä on tarkastanut ja ratkaissut ongelman.

Vika-koodi	Merkitys	Syy	Korjaus
109	Oven kahva	Luukku on auennut va- hingossa käytön aikana.	Sulje ovet ja kuittaa hälytys.
116	Alhainen ve- den taso, vaahto- ongelma.	Koneessa muodostuu vaahtoa	Vältä käsinpesuun suunnitellun pe- suaineen käyttöä. Vaihda pesuvesi. Ota yhteys pesuai- neen toimittajaan, jos vaahtonmuo- dostusongelmat jatkuvat edelleen. Kuittaa hälytys pai- namalla STOP- painiketta.
118	Tyhjennys- venttiili ei ole kiinni.	Tyhjennysventtiili on avautunut koneen toi- minnan aikana.	Sulje venttiili ja kuit- taa hälytys.

Vika- koodi	Merkitys	Syy	Korjaus
120	Pesukorin käyttöakseli on jumissa.	Jokin estää korin pyörimisen.	Tarkista, ettei korin ja koripyörän väliin ole juuttunut mitään. Kuittaa hälytys painamalla STOP-painiketta.
132	Tasotunnistimen puhdistus.	Tasoanturi voi olla likainen tai vettä ei ole vaihdettu pitkän käyttökätkön jälkeen.	Laske tasoa ja puhdistaa pesusäiliön tasoanturi. Täytä säiliö. Jos anturi on jo puhdistettu, nollaa virhe ja aseta kone lämmitystilaan jatkuvaa lämmitystä varten

5.2 Virhekoodit

Vikakoodien merkitys esitetään seuraavassa luettelossa.

Vika-koodi	Merkitys	Syy	Korjaus
001		Käyttäjä peruutti ohjelman.	Tämä vikakoodi tulee näyttöön vain silloin, kun käyttötiedot on luettu.
101	Moottorin suojakytkin, pesupumppu lauennut.	Moottori on ylikuormittunut ja ohjelma on peruutettu.	Ota yhteyttä huoltoasentajaan!
102	Moottorin suojakytkin, PLUS-tilan pumppu lauennut.	Moottori on ylikuormittunut ja ohjelma on peruutettu.	Ota yhteyttä huoltoasentajaan!
103	Huuhtelupumpun moottorin suojakytkin lauennut.	Moottori on ylikuormittunut ja ohjelma on keskeytetty.	Ota yhteyttä huoltoasentajaan!
104	Huuhtelupumpun ylikuumenemissuoja on lauennut, ja ohjelma on keskeytetty.	Huuhtelusäiliön lämpöelementti on ylikuumentunut.	Tasotunnistimen puhdistus. Ylikuumenemissuojan nollaaminen. Jos vikakoodi toistuu muutaman seuraavan tunnin aikana, ota yhteyttä huoltoteknikkoon.
105	Pesusäiliön ylikuumenemissuoja on lauennut ja ohjelma on keskeytetty.	Pesusäiliön lämpöelementti on ylikuumentunut.	Tasotunnistimen puhdistus. Ylikuumenemissuojan nollaaminen. Jos vikakoodi toistuu muutaman seuraavan tunnin aikana, ota yhteyttä huoltoteknikkoon.

Vika-koodi	Merkitys	Syy	Korjaus
107	Pesusäiliön tavoitelämpötilaa ei saavutettu.	Pesusäiliön tavoitelämpötilaa ei saavutettu. Ohjelma on keskeytetty.	Kuittaa hälytys painamalla STOP-painiketta. Jos hälytys toistuu, ota yhteyttä huoltoteknikkoon.
108	Huuhtelusäiliön tavoitelämpötilaa ei saavutettu.	Huuhtelusäiliössä oleva huuhteluvesi ei saavuta sille määritettyä lämpötilaa, meneillään oleva prosessi on keskeytetty.	Kuittaa hälytys painamalla STOP-painiketta. Jos hälytys toistuu, ota yhteyttä huoltoteknikkoon.
110	Huuhtelusäiliön lämpötila-anturi ei toimi.	Huuhtelusäiliön lämpötila-anturi on rikki.	Ota yhteyttä huoltoasentajaan!
111	Pesusäiliön lämpötila-anturi ei toimi	Pesuvesisäiliön lämpötila-anturi on rikki	Ota yhteyttä huoltoasentajaan!
112	Huuhtelusäiliössä on liian vähän vettä.	Huuhtelusäiliön veden taso on laskenut liian alas.	Ota yhteyttä huoltoasentajaan!
113	Huuhtelusäiliön veden taso on liian alhainen.	Huuhtelusäiliön veden taso on laskenut liian alas.	Ota yhteyttä huoltoasentajaan!
114	Liian pitkä pesusäiliön täyttöaika.	Pesusäiliön täyttö on kestänyt liian kauan.	Tarkista vedensyöttö koneeseen sekä huuhtelupumppu. Puhdista huuhtelusuuttimet. Kuittaa hälytys painamalla STOP-painiketta. Jos hälytys toistuu, ota yhteyttä huoltoteknikkoon.

Vika-koodi	Merkitys	Syy	Korjaus
115	Liian pitkä huuhtelusäiliön täyttöaika.	Huuhtelusäiliön täyttö on kestänyt liian kauan.	Tarkista vedensyöttö koneeseen sekä huuhtelupumpun magneettiventtiili. Kuittaa hälytys painamalla STOP-painiketta. Jos hälytys toistuu, ota yhteyttä huoltoteknikkoon.
117	Pitkä huuhteluaika.	Liian pitkä huuhteluaika. Oikeaa veden määrää ei ole saavutettu sallitussa ajassa.	Puhdista huuhtelusuuttimet. Kuittaa hälytys painamalla STOP-painiketta. Jos hälytys toistuu, ota yhteyttä huoltoteknikkoon.
130	Piirikorttia ei ole testattu tehtaalla.	IO-piirilevyä ei ole testattu tehtaalla.	Ota yhteyttä huoltoasentajaan!
133	Lyhyt huuhteluaika.	Huuhteluvesi pumpattiin pois koneesta liian nopeasti, minkä vuoksi kattilat ja padat eivät huuhtoutuneet ja lämminneet riittävästi.	Ota yhteyttä huoltoasentajaan!
134	Huuhtelusäiliön tasontunnistin ei toimi.	Väärä signaali huuhtelusäiliön tasotunnistimelta.	Sammuta kone! Käytön jatkaminen voi vahingoittaa muita osia. Ota yhteyttä huoltoasentajaan!

Vika-koodi	Merkitys	Syy	Korjaus
142	Korianturi on havainnut virheen.	Korityypin tunnistava korianturi näyttää virhettä.	Poista pesukori ja suorita ohjelma. Aseta tyhjä kattilanpesukori (pyöreä) koneeseen ja käynnistä ohjelma. Jos ohjelma ei käynnisty, ota yhteyttä huoltoteknikkoon. Voit käyttää konetta kattilanpesutilassa huoltoa odotellessa. Paina valmiustilassa ohjelmapainiketta ja raepainiketta samanaikaisesti 2 sekunnin ajan (raepesua varten) sekä ohjelmapainiketta ja vesipainiketta (vain vesipesu varten). Lue lasin rikkoutumista koskevat ohjeet ennen tämän toiminnon suorittamista.
143	Tunnistevirhe.	Sähkövirhe, tunniste on vaihteluvälin ulkopuolella.	Ota yhteyttä huoltoasentajaan!
144	IO-piirilevyn syöttöjännite on virheellinen.	IO-piirilevyn syöttöjännite on virheellinen.	Käytön jatkaminen voi vahingoittaa muita osia. Ota yhteyttä huoltoteknikkoon.

5.3 Mitä tehdä, jos koneessa on rikkoutunutta lasiaGranule Smart+®

1 Tarvikkeet:

- Paksut suojakäsineet
- **Vedenimuri**

2 Noudata alla olevia ohjeita annetussa järjestyksessä:

- Sammuta kone
- Poista vesi koneesta avaamalla tyhjennysventtiili.
- Poista kori ja sen käyttörengas koneesta.
- **OTA SUOJAKÄSINEET KÄTEEN**
- Poista suuttimet ja puhdista ne mahdollista lasinsiruista.
- Poista lasinsirut säiliön ritilästä.
- Irrota säiliön ritilä.
- Poista isoimmat lasinsirut käsin.
- **Käytä imuria** rakeiden ja jäljelle jääneiden lasinsirujen poistamiseen
- **Sulje tyhjennysventtiili ja täytä kone vedellä.**
- Aja pesuohjelma, jossa ei käytetä rakeita
- Poista vesi koneesta
- Tarkista pesuputket uudelleen ja poista jäljellä olevat lasinsirut.
- **Aseta suuttimet paikoilleen.**
- Tarkista, että pesusäiliössä ei ole lasinsiruja ja poista mahdolliset sirut joko käsin tai imurilla.
- Aseta säiliön ritilä takaisin paikalleen.
- Lisää **UUSIA** rakeita ja täytä kone uudelleen

Kone on nyt puhdistettu ja valmis käytettäväksi.

3 Tärkeää

- ELÄ pesu lasia ja/tai posliinia kattiloiden pesuohjelmalla.
- Lasinsirut ovat erittäin teräviä ja vahingoittavat helposti konetta ja ihmisiä. **KÄSITTELE VAROVASTI!**
- Rakeita, joiden seassa on lasinsiruja, voidaan käsitellä palavana materiaalina. **KÄSITTELE VAROVASTI!**

6 Muistiinpanoja
