

Гранули Smart+®

Ръководство на потребителя



NOR:DISK
CLEAN SOLUTIONS

Art. no BG16400

Nordisk Clean Solutions си запазва правото да прави технически изменения на продукта.

Компанията не носи отговорност за печатни грешки.

www.nordiskclean.com

Tel. +46 40 671 50 60

Съдържание

ДЕКЛАРАЦИЯ НА ЕО ЗА СЪОТВЕТСТВИЕ НА МАШИНИТЕ	5
1 Общо описание и безопасност	7
1.1 За потребителя	7
1.2 Правила за безопасност	8
1.3 Технически данни	10
1.4 Гранули	14
1.5 SIMpel™ – лесен достъп до информация	16
2 При експлоатация	19
2.1 Процедура по стартиране	19
2.2 Зареждане на съдове за миене	23
2.3 Зареждане за режим на миене на съдове PLUS	28
2.4 Табло за управление	29
2.5 Стартиране и работа	30
2.6 Стартиране и работа в режим PLUS	34
2.7 Избор на език	35
2.8 Задайте дата и час	36
3 Ежедневно почистване	37
3.1 Как да спуснете вратата	37
3.2 Събиране и почистване на гранули	40
3.3 Почистване на машината отвътре	42
3.4 През нощта и по време на по-продължителни прекъсвания	48
3.5 GD Memo™	49
4 Документация за хигиена и експлоатация по НАССР	51
4.1 Обща информация	51
4.2 Четене на данните от таблото за управление	52
4.3 Натрупани стойности на потребление на електричество и вода	54
4.4 Изтегляне на работни данни от USB порта	55
4.5 EcoExchanger® по избор	56
5 Отстраняване на неизправности и аларми	57
5.1 Съобщения, свързани с потребителя	57
5.2 Кодове на грешки	59
5.3 Какво да направите, ако установите счупено стъкло в Гра- нули Smart+®	64
6 Бележки	65



ДЕКЛАРАЦИЯ НА ЕО ЗА СЪОТВЕТСТВИЕ НА МАШИНИТЕ

Оригинал

Директива 2006/42/ЕО, приложение II 1А

Производител (и където е уместно, негов упълномощен представител):

Дружество:

Решения за почистване на Nordisk

Адрес:

Jägershillsgatan 13, 213 75 Malmö

с настоящото декларира, че

Тип на машината:

Миялна машина за кухненски съдове с гранули за професионални кухни

№ на машината:

Гранули Smart+®

Отговаря на изискванията на Директивата относно машините **2006/42/ЕО**.

Отговаря на приложимите изисквания на следните директиви на ЕО:

2014/30/ЕС, EMC

2012/19/ЕС, RoHS

2011/65/ЕС, OEEО

Прилагат се следните хармонизирани стандарти:

EN 60204-1:2018

SS-EN 60335-1:2012

SS-EN 60335-2-58:2019

SS-EN 55014-1:2017

SS-EN IEC 61000-6-1:2019

SS-EN IEC 61000-6-2:2019

SS-EN 61000-6-3:2007

IEC 61000-6-3:2006/AMD1:2010

Приложени са следните други стандарти и спецификации:

SS-EN 1717:2000

SS-EN 13077:2018

Упълномощен да състави техническото досие:

Име:

Штафан Стегмарк [Staffan Stegmark]

Адрес:

Jägershillsgatan 13, 213 75 Malmö

Подпис:

Място и дата:

Malmö, 26.04.2021 г.

Подпис:



ДЕКЛАРАЦИЯ НА ЕО ЗА СЪОТВЕТС-
ТВИЕ НА МАШИНИТЕ

Име:

Микаел Самюелсон [Mikael
Samuelsson]

Длъжност:

Главен изпълнителен директор

1 Общо описание и безопасност

1.1 За потребителя

Гранули Smart+® е миялна машина с гранули за търговски кухни, която е предназначена за миене на тенджери и тигани.

Granule Smart+ е уникална миялна машина за кухненски съдове, която съчетава отличената с много награди технология за оптимизирано миене с пластмасови гранули с по-меката техника за миене на кухненска посуда като чинии и прибори за хранене, които се използват в кухни за целите на производството или сервирането.

Настоящото ръководство е вашето ръководство за правилното използване на миялната машина за кухненски съдове Гранули Smart+®.

Nordisk Clean Solutions препоръчва да проучите ръководство в детайли, за да сте сигурни, че машината е монтирана и се използва правилно и безопасно.

Уверете се, че ръководството е винаги на разположение по време на целия цикъл на експлоатация на машината.

Nordisk Clean Solutions не носи отговорност за повреди на оборудването или други повреди или наранявания, причинени от неспазване на указанията в настоящото ръководство.

Ръководство за потребителя в оригинал.

1.2 Правила за безопасност



БЕЛЕЖКА

Прочетете внимателно указанията за безопасност и инструкциите за експлоатация в настоящото ръководство. Пазете инструкциите за експлоатация за бъдещи справки. *NordiskClean Solutions* не поема отговорност или гаранция в случай на неспазване на настоящите инструкции за безопасност и експлоатация.

Не правете промени, допълнения или реконструкции в съдомиялната машина за кухненски съдове без одобрението на производителя. Използвайте съдомиялната машина за кухненски съдове само след като сте прочели и разбрали ръководството за потребителя. Позволете на *NordiskClean Solutions* да предостави информация за работата и функционирането на съдомиялната машина за кухненски съдове.

Винаги работете с машината, както е описано в настоящото ръководство за експлоатация. Обучавайте оперативния персонал за работа с машината и ги информирайте относно бележките за безопасност. Повтаряйте периодично обучителните сесии, за да предотвратите инциденти.

За вашата безопасност редовно проверявайте локалния прекъсвач (FI), като натиснете бутона за тестване.

Затваряйте спирателния клапан за вода на обекта, след като работата приключи. Изключете локалния прекъсвач, след като работата приключи.

Композитният материал в гранулите е одобрен за употреба заедно с храна.



ПРЕДУПРЕЖДЕНИЕ

Не е позволено да седите върху или стоите на вратата.



ПРЕДУПРЕЖДЕНИЕ

Машината използва гореща вода. Избягвайте контакт с кожата, тъй като има риск от изгаряне!



ПРЕДУПРЕЖДЕНИЕ

Не отваряйте вратата по време на цикъл на измиване! Риск от изгаряне.

**ПРЕДУПРЕЖДЕНИЕ**

Ако гранули се оставят на пода, има риск от подхлъзване.

**ПРЕДУПРЕЖДЕНИЕ**

Ако оригиналните гранули, изработени от пластмаса полиацетал (POM), се запалят, може да се образува формалдехид, който е опасен при вдишване. Не се отнася за *PowerGranules BIO*.

***ELECTRICAL***

Ако захранващият кабел е повреден, той трябва да бъде заменен от производителя, неговия сервизен агент или лица с подобна квалификация, за да се избегне опасност.

**БЕЛЕЖКА**

Относно обработката и употребата на почистващ препарат и препарат за изплакване с продукта, моля, вижте инструкциите на производителя на тези химикали. Използвайте висококачествени продукти за най-добър резултат от измиването. Също така, вижте информацията за почистващия препарат и препарата за измиване в Ръководството за обслужване.

1.3 Технически данни

ОСНОВНИ ДАННИ

Конструкция	Миялна машина за готварски съдове със стойка за съдове за хранене
Външни размери	Кръгла въртяща се кошница от неръждаема стомана 2079 (±25) x 1025 x 1317 мм В x Ш x Д (отворена)
Тегло	457 кг (пълна машина) 333 кг (празна машина)
Обем на резервоара	108 литра
Обем на зареждане	220 литра (Ø 700 мм x 570 мм)
Обем на водата за изплакване	4 литра/Еко програма 6 литра/кратка, обикновена програма За постигане на 3600 HUE съгласно хигиенните изисквания на NSF/ANSI 3 са необходими 6 литра.
Обем на водата за изплакване – режим PLUS	4 литра
Количество гранули	8 литра
Температура на водата за измиване	65° C
Температура на водата за изплакване	85° C
Ниво на звуковото налягане	< 70 dB(A)

ПРОГРАМИ И КАПАЦИТЕТ ЗА РЕЖИМ ЗА МИЕНЕ НА ГОТВАРСКИ СЪДОВЕ

Програми за миене с гранули	ЕСО: 2 мин и 30 сек (+70 сек с опция EcoExchanger) Кратка: 3 мин и 30 сек (+70 сек с намаляване на парата или +80 сек с опция EcoExchanger) Обикновена: 5 мин и 30 сек (+70 сек с намаляване на парата или +80 сек с опция EcoExchanger)
-----------------------------	--

Програми за миене без гранули	<p>ECO: 2 мин и 30 сек (+70 сек с опция EcoExchanger)</p> <p>Кратка: 2 мин 40 сек (+70 сек с намаляване на парата или +80 сек с опция EcoExchanger)</p> <p>Обикновена: 4 мин 40 сек (+70 сек с намаляване на парата или +80 сек с опция EcoExchanger)</p>
Макс./нормален капацитет на час в режим миене на готварски съдове (нормален капацитет, вкл. манипулациите)	<p>Стандартно издание: 168/126 GN 1/1 или подобни в други съдове</p> <p>Версия FreeFlow: 168/147 GN 1/1 или подобни в други съдове</p>
Капацитет на програмата	<p>6+1 GN 1/1 65 мм дълбочина или 3 GN 1/1 до 200 мм дълбочина и 3 GN 1/1 до 65 мм дълбочина, или подобни в други съдове</p>

ПРОГРАМИ И КАПАЦИТЕТ ЗА РЕЖИМ PLUS

Програми за миене PLUS (меко миене)	<p>ECO PLUS: 1 мин. 30 сек. (+10 сек. с намаляване на парата, или +70 сек. с EcoExchanger)</p> <p>Кратка PLUS: ECO 2 мин. (+50 сек. с намаляване на парата, или +80 сек. с EcoExchanger)</p> <p>Обикновена PLUS: 2 мин. 30 сек. (+50 сек. с намаляване на парата, или +80 сек. с опции EcoExchanger)</p>
Макс./Нормален капацитет на час в режим PLUS	40 кошници/33 кошници

ЕЛЕКТРИЧЕСКО СВЪРЗВАНЕ

Напрежение**	<p>3~ 400-415 V/50 Hz или 60 Hz+ защитно заземяване (PE)</p> <p>3~ 380 V/50 Hz или 60 Hz + PE</p>
Предпазител (при изходяща мощност 17,2 kW)	32 A (400 V, 415 V, 380 V)
Честота	50 Hz или 60 Hz
Максимален изход	17,2 kW (студено пълнене или горещо пълнене)
Електромотор на помпа за измиване	2,2 kW

Електромотор на помпата за миене 0,7 kW
– режим PLUS

Електромотор на помпа за изплакване 0,11 kW

Нагревателен елемент на резервоара за миене* 14 kW

Нагревателен елемент на резервоара за изплакване* 14 kW

Клас на херметизация на корпуса IPX5

СВЪРЗВАНЕ С ВОДА

Твърдост на водата/свързване **Обща твърдост: 3-7 °dH, 5-12 °TH, 53-125 PPM**

¾" BSP външна резба (DN20)

ВАЖНА ЗАБЕЛЕЖКА! Не трябва да се използват вода с обратна осмоза и напълно омекотена вода.

Свързване A

17,2 kW блок: 100-600 kPa (1 - 6 бара), 15 л/мин, 5-65 °C (горещо или студено пълнене)

Свързване F (опция)

17,2 kW блок с намаляване на парата: 300-600 kPa (3-6 бара), 15 л/мин), < 20°C

17,2 kW блок с EcoExchanger: 100-600 kPa (1-6 бара), 15 л/мин), < 20°C

ВЕНТИЛАЦИЯ И ИЗТОЧВАНЕ

Вентилация с намаляване на парата 200 м³/ч

Вентилация без намаляване на парата 500 м³/ч

Вентилация с EcoExchanger 100 м³/ч

Топлина, излъчвана в помещението с намаляване на парата (обща/възприемана/неявна) 1,7 kW / 0,8 kW / 0,9 kW

Топлина, излъчвана в помещението без намаляване на парата (обща/възприемана/неявна) 2,4 kW / 0,8 kW / 1,6 kW

Излъчвана топлина в помещението с EcoExchanger 1,3 kW / 0,8 kW / 0,5 kW

Дренажна тръба Тръба Ø 32 мм (външен диаметър)

Канал	Изискване за капацитет 50 л/мин
	Без помпа за източване, гравитационната шахта
	Машината не трябва да се поставя директно над канал.

ПРЕПАРАТ ЗА ПОЧИСТВАНЕ И ПРЕПАРАТ ЗА ИЗПЛАКВАНЕ

Препарат за почистване и препарат за изплакване	Изисква се. Захранването 230 V AC се предоставя от отделно табло
	Максимален общ товар 0,5 А.

* Да не се използва едновременно

** За конкретна информация по отношение на доставените машини, моля, вижте табелката с технически данни на машината

**БЕЛЕЖКА**

Гранули *Smart+*[®] се доставя с електрически кабел с дължина 2 метра за свързване към одобрено устройство за прекъсване на електрозахранването, монтирано на стената. Прекъсващото електрозахранването устройство не е включено в доставката.

1.4 Гранули

- Гранулите са специално проектирани да работят с миялни машини с гранули за тенджери и тигани от Nordisk Clean Solutions.
- Те гарантират възможно най-добър резултат от измиването, както и най-дълъг период на експлоатация – както за тях, така и за самата машина.
- Имаме два различни вида гранули. PowerGranules Original и PowerGranules BIO, които са по-устойчив избор, тъй като са частично биоразградими.

Събиране на гранули като част от ежедневно почистване

- Поставете съда за събиране на гранули в машината, съгласно инструкциите в раздел „Ежедневно почистване“ от настоящото ръководство.
- Изберете „Granule collection programme“ (Програма за събиране на гранули) чрез натискане на „STOP“ (Спиране), изчакайте 6 секунди, и след това натиснете и задръжте бутона за гранули и бутона „Short program“ (Кратка програма), докато на дисплея не се покаже текста „Granule collecting program“ (Програма за събиране на гранули).
- За постигане на безупречно измиване проверявайте препоръчителното ниво (8 литра) на гранулите всеки ден, когато събирате гранули. Допълнете гранули, ако нивото спадне под хоризонталната отметка за ниво.

Вижте Figure 33 Проверете нивото на гранулите

- Не смесвайте PowerGranules Original и PowerGranules BIO в машината. Технически няма да има вреда на миялната машина, но управлението на отпадъците е различно (виж по-долу) и затова препоръчваме да се сменя цялата партида гранули при преминаване към PowerGranules BIO®.

Замяна на износени гранули

- Моля, следвайте препоръчителната замяна на гранули, обявена от GDMemo™ (съобщението се появява на всеки 2500 цикъла за PowerGranules Original на всеки 1600 цикъла за PowerGranules BIO®). Стартирайте програмата за събиране на гранули според горните указания и заменете гранулите с нова партида.
- След замяна на гранулите, нулирайте устройството за напомняне като натиснете бутона STOP, изчакате 3 секунди, а след това натиснете бутона Granule (Гранули) 5 пъти. На дисплея се показва ОК 2 секунди след нулирането.
- Износените гранули трябва да се третират като неопасни промишлени отпадъци. Използваните гранули трябва да бъдат запечатани в пластмасова кофа с капак или в найлонова торбичка, преди да бъдат изхвърлени. PowerGranules Original могат да бъдат сортирани като рециклируеми пластмасови или запалими отпадъци. PowerGranules

BIO® трябва да се сортират като запалими отпадъци или според местните разпоредби. PowerGranules BIO® са частично биоразградими и следователно не може да бъдат рециклирани като пластмаса.

1.5 SIMpel™ — лесен достъп до информация

Има QR код на машината за улеснение на оператора при намиране на информация за машината и за това как да се използва.

Стикерът е поставен под или отстрани на дисплея.



1 Сканирайте QR кода на стикера.

Вижте Figure 1 QR-код на стикера



Figure 1 QR-код на стикера

- 2 Когато сканирате QR кода, влизате в следното меню.
- (Обърнете внимание, че интерфейсът може да варира в зависимост от използваното устройство).

Вижте Figure 2 Меню

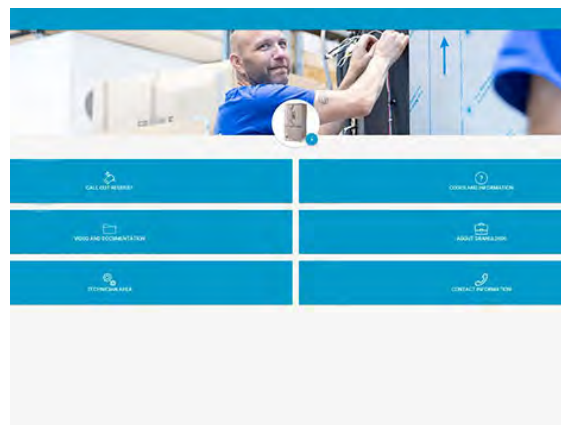
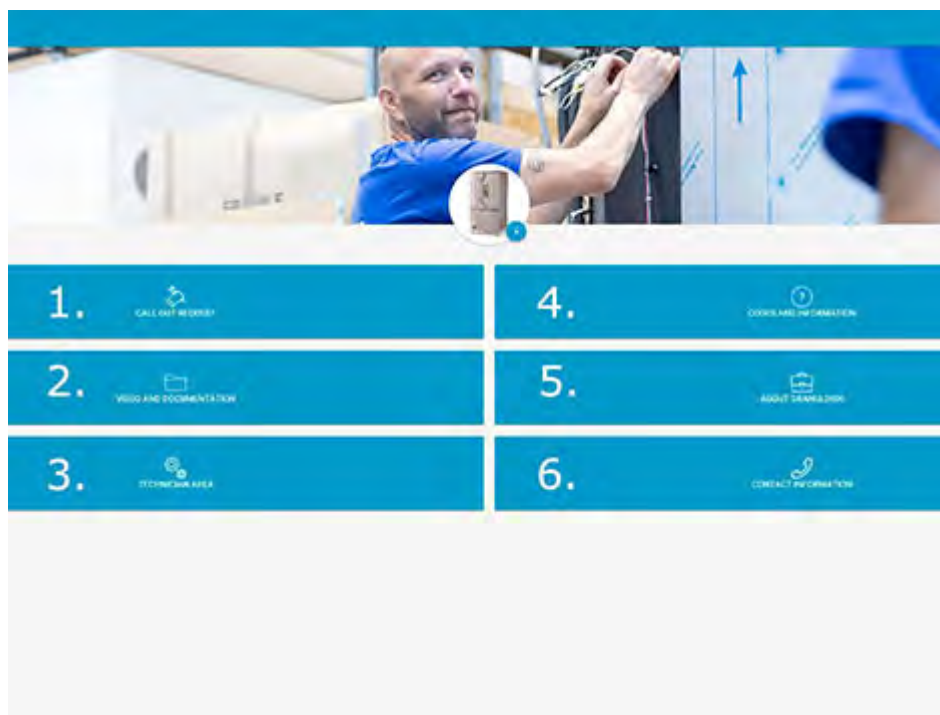

Figure 2 Меню

- 3 Изберете езика от горния десен ъгъл. По подразбиране е зададен английски език.

Обяснение на различните полета:



1. ЗАЯВКА ЗА ПОСЕЩЕНИЕ НА ТЕХНИК	Извършване на сервизен преглед на място на машината
2. ВИДЕО И ДОКУМЕНТАЦИЯ	Ръководства за потребителя и видеоклипове за аксесоарите/ежедневно почистване
3. ЗОНА НА ТЕХНИКА	Само за техници/сервизни партньори
4. КОДОВЕ И ИНФОРМАЦИЯ	Списък с кодове на грешки

5. ЗА NOR:DISK	Връзка към нашия уебсайт
6. ИНФОРМАЦИЯ ЗА КОНТАКТИ	Информация за контакти със сервизния партньор

2 При експлоатация

2.1 Процедура по стартиране

- 1 Поставете решетката на резервоара на място.

Уверете се, че сгънатият ръб е обърнат нагоре и че по-големите отвори в решетката са върху дюзите за измиване

Вижте Figure 3 Решетка на резервоара

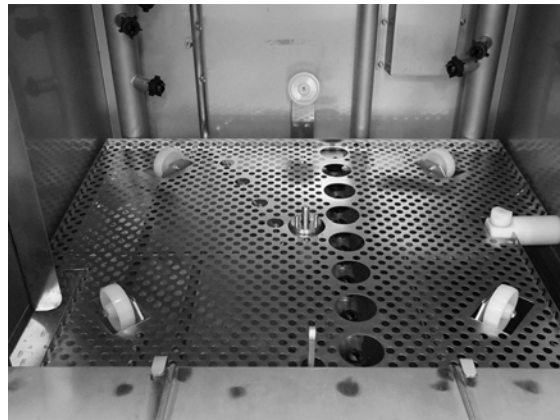

Figure 3 Решетка на резервоара

- 2 Поставете колелото на кошницата на място.

Завъртете я малко, докато падне върху щифтовете в средата на колелото.

Вижте Figure 4 Колело на кошницата

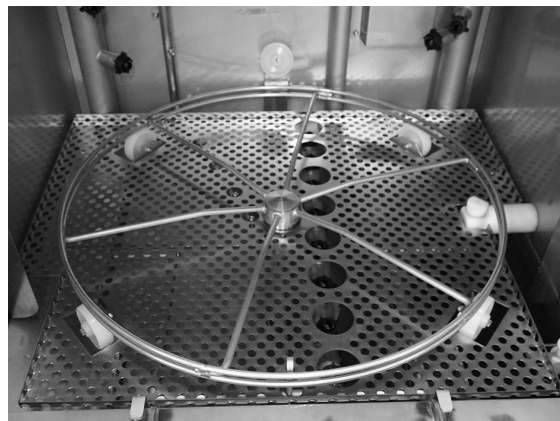

Figure 4 Колело на кошницата

- 3 Изпразнете съда с гранули в лявата част на резервоара за измиване.

Вижте Figure 5 Пълнене с гранули

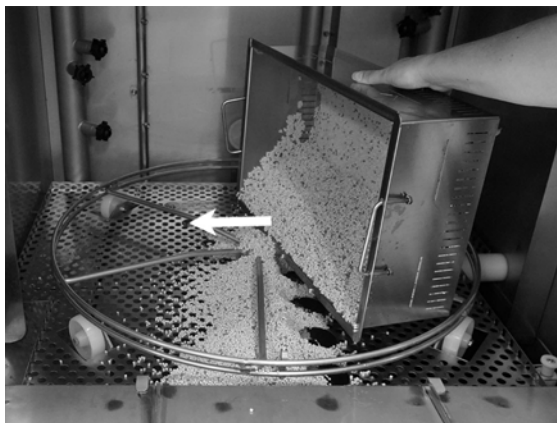

Figure 5 Пълнене с гранули

- 4 Затворете крана за източване от дясната страна на машината

Вижте Figure 6 Кран за източване

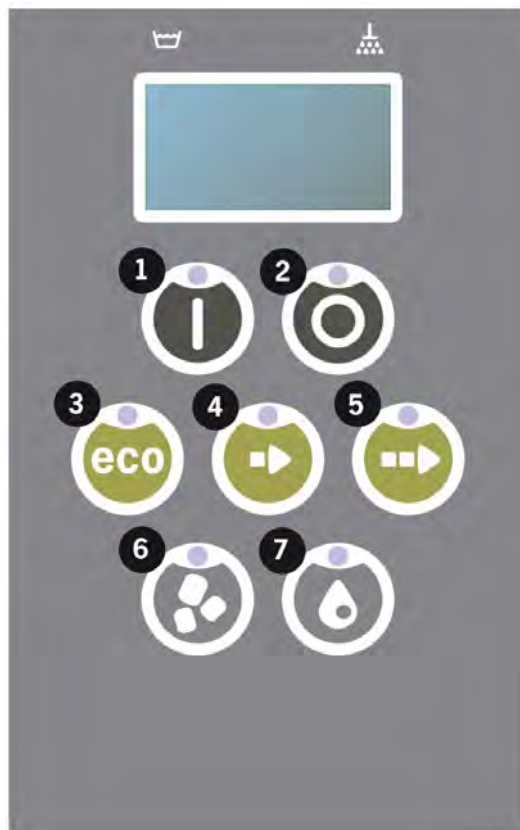

Figure 6 Кран за източване

- 5 Включете главния електрически прекъсвач.

Пълнене с вода

1 Затворете вратата



- 2 Натиснете бутон Confirm (Потвърждение) (1), за да напълните резервоара за измиване.

Пълнене на резервоара за измиване?

- 3 Сега машината ще се напълни с вода и ще я загрее до необходимата температура. На таблото по време на пълнене, диодите за избор на програма (3-5) примигват последователно със светодиодите за измиване със или без гранули (6-7). Показва се следното съобщение:

XX° C XX° C
Пълнене на резервоара
за измиване

- 4 Пълненето и загряването отнемат около 20 минути (връзка с гореща вода, +55 °C). За допълнително свързване със студена вода (+10 до 12 °C), пълненето и загряването отнемат около 40 минути. Ако след напълване на резервоара за измиване не е достигната правилната температура, се появява следното съобщение:

50° C 60° C
Загряване на
резервоара за измиване, 65° C

- 5 Готовност за използване, когато в резервоара за измиване е достигната правилната температура.

Сега се показва предварително избраната програма;

65° C 70° C

Еко програма

с гранули

време за измиване: 2:30



БЕЛЕЖКА

ЧЕРВЕН ИНДИКАТОР; показва, че машината работи. Не отваряйте вратата!

ЗЕЛЕН ИНДИКАТОР; показва, че машината е готова за употреба

Подготовка на кухненските съдове

- 1 Изпразнете и изстържете всички остатъци от храна, преди да поставите кухненските съдове

Вижте Figure 7 Изстъргване на остатъци от храна

- Няма нужда от наkisване или грубо почистване.
- Да не се използва тоалетен сапун или подобен (с цел да се избегне образуването на пяна, което може да доведе до по-сериозни проблеми).



Figure 7 Изстъргване на остатъци от храна

- 2 Тенджери и тигани, които съдържат влажни остатъци от богати на протеини храни, може да се наложи да бъдат напръскани с вода, преди да бъдат поставени в машината.

2.2 Зареждане на съдове за миене

Всички съдове трябва да се поставят в машината като вътрешната им страна е обърната към пръскащите тръби, т.е. навън. Важно е всички съдове да са поставени здраво на място, когато се мият.

Зареждане на кошницата

Извадете кошницата наполовина от машината (кошницата се показва частично от вратата.)

Когато кошницата е заредена с тенджери и тигани, плъзнете кошницата за измиване в машината. Кошницата е проектирана така, че да можете със сигурност да усетите, когато тя е поставена правилно върху колелото на кошницата.

Уверете се, че нищо не се стърчи от страни или от долната част на кошницата. Кошницата трябва да се върти безпрепятствено.

Вижте Figure 8 Зареждане и разтоварване



Figure 8 Зареждане и разтоварване

Повдигане на кошницата

Чрез вграденото устройство за повдигане на кошницата тя може безпроблемно да се вади през вратата (интегрирана маса) за зареждане и разтоварване.

Вижте Figure 9 Повдигане на кошницата

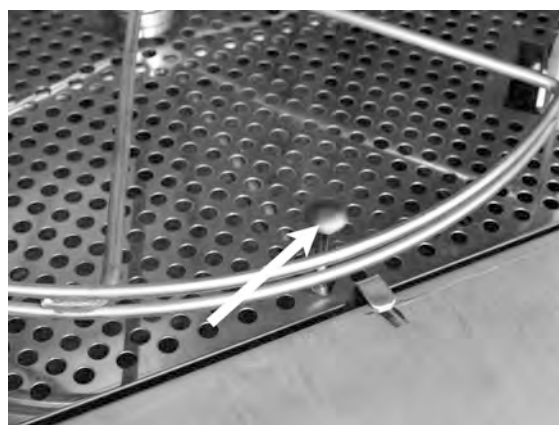

Figure 9 Повдигане на кошницата

Стандартна кошница за измиване (26426)

Капацитет: 6 GN 1/1 65 мм или 3 GN 1/1 до 200 мм + 3 GN 1/1 до 65 мм. Оборудвана с малки куки, което позволява директно зареждане на максимум 12 малки съда (1/4, 1/6, 1/9) в директно в кошницата за измиване.

Вижте Figure 10 Стандартна кошница за измиване

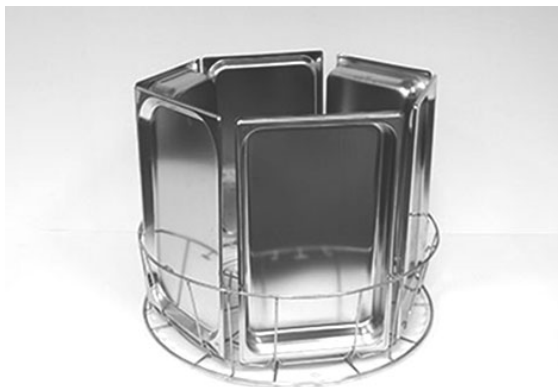

Figure 10 Стандартна кошница за измиване

Възможност за поставяне на 6 x GN 1/3

Възможност за поставяне на 12 x малки GN съда. Избор между GN 1/4, GN 1/6, GN 1/9.

Вижте Figure 11 Стандартна кошница за измиване



Figure 11 Стандартна кошница за измиване

Подложка за тави (19992)

Да се поставя в стандартна кошница за измиване (26426). Побира 2 GN 2/1 или 6 тигана 600 x 400 мм с височина на ръба до 20 мм и 2 GN 1/1 размер тави, до 16 скари, до 8 дъски за рязане и GN 1/1 похлупака.

Вижте Figure 12 Подложка за тави с GN 2/1



Figure 12 Подложка за тави с GN 2/1

Възможност за поставяне на скари, дъски за рязане, тигани, подноси и GN 1/1 похлупаци.

Вижте Figure 13 Подложка за тави



Figure 13 Подложка за тави

Поставка за купи и тенджери с вградена стойка за черпаци (13756)

Да се поставя в стандартна кошница за измиване (26426). Капацитет: до 5 – 6 купи или тенджери. Могат да се мият съдове с дълбочина от прибл. 60 мм до 170 мм.

Възможност за поставяне на черпаци, бъркалки, шпатули и други подобни в мрежестата кошница в средата на поставката. Височина на черпаците – до 500 мм.

Този аксесоар се поставя в стандартната кошница, а малките щифтове в долната част на кошницата го придържат на място.

Вижте Figure 14 Поставка за тенджери и купи

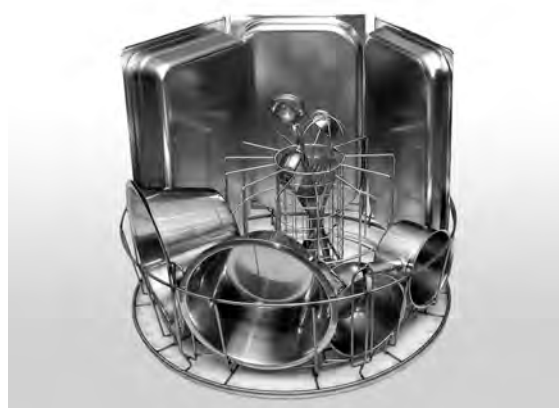

Figure 14 Поставка за тенджери и купи

Гъвкава поставка за тенджери (13789)

Гумена лента (ластик) с две куки. Гумената лента трябва да се постави около тенджерата и с помощта на куките да се закачи към кошницата. Бъдете внимателни при закрепване и освобождаване на гумената лента, тъй като куките могат да причинят проблем.

Вижте Figure 15 Гъвкава поставка за тенджери

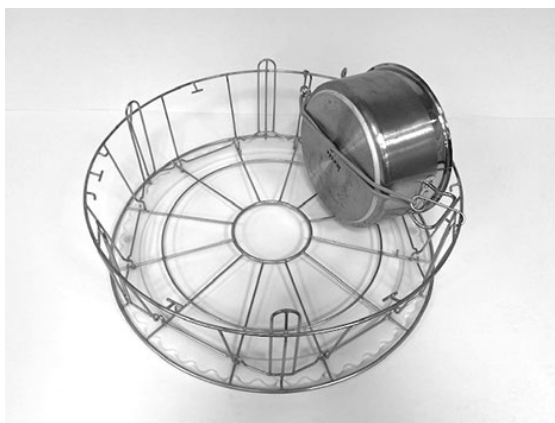

Figure 15 Гъвкава поставка за тенджери

Поставка Multiflex за тенджери, малки купи и сита (20554)

Да се поставя в стандартна кошница за измиване (26426). Капацитет: до 3 – 4 касероли или до 4 – 5 малки купи, сита и т.н.

Вижте Figure 16 Поставка *Multiflex*

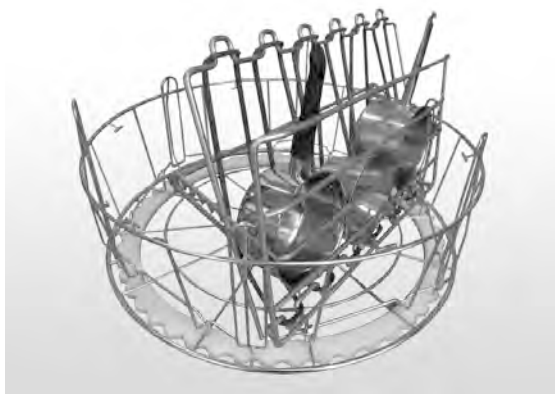

Figure 16 Поставка *Multiflex*

Кошница за измиване с долна решетка (26140)

Същия капацитет като стандартна кошница за измиване (26426). Долната решетка не позволява на дръжките и др. да се плъзгат през дъното на коша.

Вижте Figure 17 Кошница за измиване с долна решетка

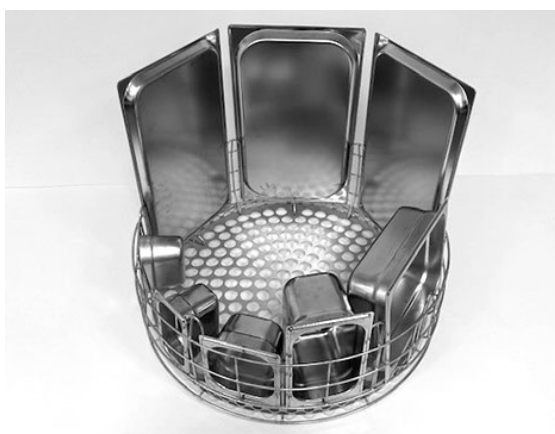

Figure 17 Кошница за измиване с долна решетка

Кошница за тенджери (21423)

Побира 2 големи тенджери (200 мм) или 1 голяма тенджера (400 мм) Поставя се в машината вместо стандартната кошница за измиване.

Вижте Figure 18 Кошница за тенджери



Figure 18 Кошница за тенджери

При поставяне на една голяма тенджера в кошницата за тенджери, използвайте една или две гъвкави поставки, за да фиксирате тенджерата.

Закачете гумената лента и я увийте около тенджерата, след което я закачете на решетката от другата страна.

Вижте Figure 19 Кошница за тенджери



Figure 19 Кошница за тенджери

Мрежеста кошница с похлупак (21477)

За черпаци, бъркалки или по-малки леки предмети. За поставяне вътре в аксесоар 19992.

Вижте Figure 20 Мрежеста кошница с похлупак



Figure 20 Мрежеста кошница с похлупак

2.3 Зареждане за режим на миене на съдове PLUS

Поставете предметите, които трябва да се измият, в кошница за измиване 500 x 500 мм.

Измийте остатъците от храна.

Поставете кошницата и я застопорете в машината. Колелото на кошницата е проектирано така, че да можете със сигурност да усетите, когато кошницата е поставена правилно.

Кошница за чинии и порцеланови съдове (19882)

Кошница за измиване на чинии и порцеланови съдове, 500 x 500 мм. Капацитет: 18 плоски чинии, 12 дълбоки чинии или подобни.

Вижте Figure 21 Кошница за миене

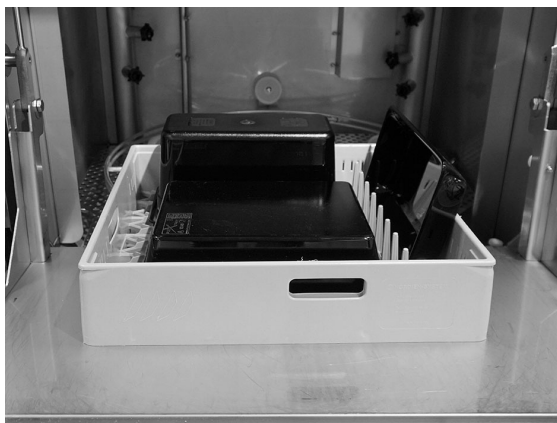

Figure 21 Кошница за миене

Покриваща решетка (13796)

Покриваща решетка за кош за измиване 500 x 500 мм. Предотвратява отмиването на леките предмети от кошницата по време на цикъл на измиване.

Вижте Figure 22 Покриваща решетка



Figure 22 Покриваща решетка



БЕЛЕЖКА

Кошницата за миене 500 x 500 мм НЕ трябва да се поставя в стандартната кошница за миене.

2.4 Табло за управление

- 1 Бутон Confirm (Потвърждение) се използва, за да отговорите с „да“ на въпрос, показван в прозореца на дисплея

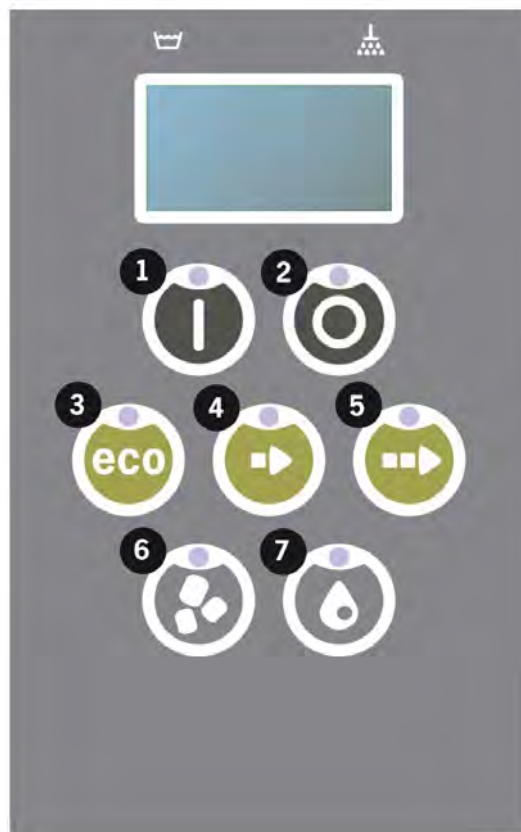

- 2 Бутон Stop (Спиране) се използва за нулиране на потенциални аларми.

Също така, той се използва и за влизане в режим на заспиване. След 30 секунди осветлението на дисплея изгасва и машината преминава в режим на заспиване. Червеният диод на бутон Stop (Стоп) продължава да свети по време на режима на заспиване, но всички функции на машината са деактивирани.

Натиснете който и да е бутон, за да активирате машината отново.

В режим на заспиване няма загряване на резервоара за миене или резервоара за изплакване.

- 3 Стартиране на програма ECO
- 4 Стартиране на Кратка програма
- 5 Стартиране на Обикновена програма
- 6 Измиване с гранули
- 7 Измиване без гранули

2.5 Стартиране и работа

1 Натиснете бутона Confirm (Потвърждение) (1)

- Ако температурата в резервоара за измиване е под 65° C по време на първото стартиране, след като резервоарът за измиване се напълни, машината ще продължи загряването на водата.
- Миене при твърде ниска температура увеличава риска от образуване на пяна, а самите кухненски съдове и прибори може да не станат хигиенично чисти.
- Препрограмиране може да се извършва само от упълномощени лица.

62° C (примигва) 59° C
Загряване на
резервоара за измиване, 65° C

2 За измиване на тенджери можете да изберете миене със или без гранули, съответно (6) или (7). За леко замърсени тигани, перфорирани съдове, прозрачни пластмасови или тефлонови съдове, изберете програма без гранули. За тенджери и тигани с нормално до силно замърсяване, изберете мощен цикъл на измиване с гранули, за да изчистите съдовете до блясък.

3 Изберете желаното време за продължителност на измиване (3), (4) или (5)

ЕСО

2 мин и 30 сек (с гранули)
2 мин и 30 сек (без гранули)
+70 сек с опция EcoExchanger

Кратка

3 мин и 30 сек (с гранули)
2 мин и 40 сек (без гранули)
+70 сек с опция за намаляване на парата или + 80 сек с опция EcoExchanger

Обикновена

5 мин и 30 сек (с гранули)
4 мин и 40 сек (без гранули)
+70 сек с опция за намаляване на парата или + 80 сек с опция EcoExchanger

65° C 85° C
Еко програма

с гранули

Оставащо време: 2:30

- 4 Когато се избере програма, ще последва фаза на откриване за 10 секунди, докато машината определи типа кошница, поставена в машината. Това се извършва автоматично и не изисква решение от оператора дали да стартира програмата в режим за измиване, или режим PLUS.

65° C 85° C

Режим на откриване

- 5 След 10-секундния цикъл на откриване, в продължение на 3 сек. се показва избраната програма, както и оставащото време. След това на дисплея ще се показва обратно броене на оставащото време за измиване.

65° C 85° C

2:17

- 6 Когато програмата за измиване завърши, думата „END“ (Край) примигва, а зеленият индикатор светва.

65° C 85° C

КРАЙ

Вижте Figure 23 Когато програмата завърши, зеленият индикатор светва.



Figure 23 Когато програмата завърши, зеленият индикатор светва.

- 7 Когато вратата се отвори, дисплеят се връща в режим на готовност и показва последната използвана програма.

Еко програма

с гранули

Време за измиване: 2:30

- 8 Дръжте вратата затворена, ако веднага след това не използвате друга програма за измиване. Това пести енергия и намалява изпаренията от резервоара за измиване.

Спиране на машината по време на работа

- Превключете на измиване с вода за около 30 секунди, за да изплакнете всички гранули. След това натиснете STOP (Стоп) (2).
- В случай на авария: Необходимо е само да натиснете STOP (Стоп) (2).

**БЕЛЕЖКА**

По съдовете може да има остатъци от почистващ препарат и те трябва да се измият отново преди да се извадят от машината. Никога не източвайте машина, която е спряна поради авария! (Гранулите, останали в помпата без вода, ще запушат работното колело на помпата.)

**ПРЕДУПРЕЖДЕНИЕ**

Не отваряйте вратата по време на цикъл на измиване! Риск от изгаряне.

Рестартиране на защитата от прегряване

Рестартирайте защитата от прегряване, ако се покажат кодове за грешка 104 и 105.

- 1 Изпразнете резервоара за вода.
- 2 Почистете сензора за ниво.
- 3 Развийте черната капачка.
- 4 Рестартирайте защитата от прегряване с помощта на малка отвертка, която придържа протектора и натиснете бутона за рестартиране. Ако протекторът се е задействал, ще чуете прищракване, когато той се рестартира.

Вижте Figure 24 Достъп до протектори срещу прегряване



Figure 24 Достъп до протектори срещу прегряване

- 5 Ако кодът за грешка се покаже отново през следващите няколко часа, се обърнете към сервизен техник.

Проверка на съдовете за миене

- 1 Оглеждайте тенджерите и тиганите след всяка програма.
- 2 За да се уверите, че няма останали гранули, обърнете цялата посуда (съдове, тигани и т.н.) обратно, преди да я извадите от машината.

- 3 Отстранявайте всички гранули, които може да са полепнали в ъглите, остри ръбове и други недостъпни места

Вижте Figure 25 Уверете се, че няма полепнали гранули



Figure 25 Уверете се, че няма полепнали гранули

2.6 Стартиране и работа в режим PLUS

За режим PLUS (меко миене) изберете желаната продължителност на програмата като натиснете бутон ECO (3), Кратка (4) или Обикновена (5).

Това автоматично ще стартира избраната програма. Машината автоматично определя какъв тип кошница е поставена в машината и избира подходящата програма за измиване. Когато програмата за измиване завърши, думата „END“ (Край) примигва, а зеленият индикатор светва.

ECO PLUS

1 мин. 30 сек.

+10 сек с опция за намаляване на парата или +70 сек с опция EcoExchanger

Кратка PLUS

2 мин.

+50 сек с опция за намаляване на парата или +80 сек с опция EcoExchanger

Обикновена PLUS

2 мин и 30 сек

+50 сек с опция за намаляване на парата или +80 сек с опция EcoExchanger

2.7 Избор на език

За да промените езиковите настройки:

- 1 Натиснете бутона STOP (Стоп), отпуснете го и изчакайте 3 секунди.

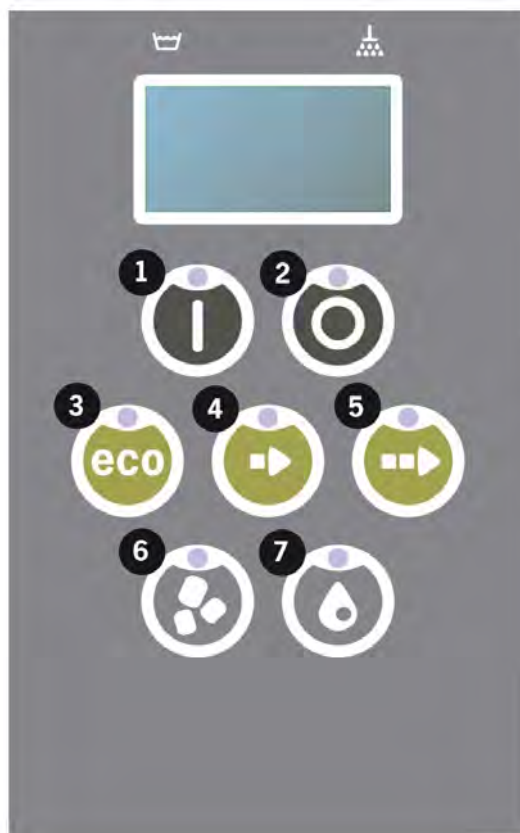

- 2 Натиснете пет пъти бутона (4) за „Кратка програма“.

- 3 Дисплеят показва както следва:

Език
< Английски >
Изберете Back (Назад)

- 4 Натиснете бутона Confirm (Потвърждение) за „select“ (избор).

- 5 Превъртете с помощта на бутоните за програма ECO (3) или за Обикновена програма (5), за да преминете към списъка с езици.

Език
< Английски >
OK Cancel (Отказ)

- 6 Изберете език, като натиснете бутона Confirm (Потвърждение) (1); ОК.

- 7 Натиснете бутона STOP (Спиране) (2), за да излезете от режима на програмиране.

2.8 Задайте дата и час

За да промените датата и часа:

- 1 Натиснете STOP (Спиране) (2), след това натиснете 5 пъти бутона за Кратка програма (4) и 1 път бутона за програма ECO (3).

Промяна на дата и час

дд мм гг чч: мм

210101 13:00

Изберете Back (Назад)



- 2 Натиснете бутона за функциите (1), за да изберете и да можете промените датата и часа.

Промяна на дата и час

дд мм гг чч: мм

210101 13:00

OK Cancel (Отказ)

- 3 Свърете датата и часа, като използвате бутона за Обикновена програма (5), за да се придвижвате надясно. ^ ^ отбелязва кое число може да бъде променено. Използвайте бутона за Кратка програма (4), за да увеличавате показанието на настройката и бутона „Гранули“ (6), за да го намалявате.
- 4 За ОК и за да запазите новите настройки, натиснете бутон Function (Функция) (1). Натиснете бутона STOP (Стоп) (2), за да излезете от режима на програмиране без запазване.

3 Ежедневно почистване

3.1 Как да спуснете вратата

За да се улесни почистването на машината, вратата може да се спусне.

Когато вратата се спусне, е по-лесно да достигнете до всички части вътре в машината.

Следвайте стъпките по-долу:

- 1 Издърпайте червения регулатор (А) нагоре и го придвижете назад (В), докато достигне (С).

Вижте Figure 26 Преместете лоста назад

Вижте Figure 27 Закрепете лоста правилно

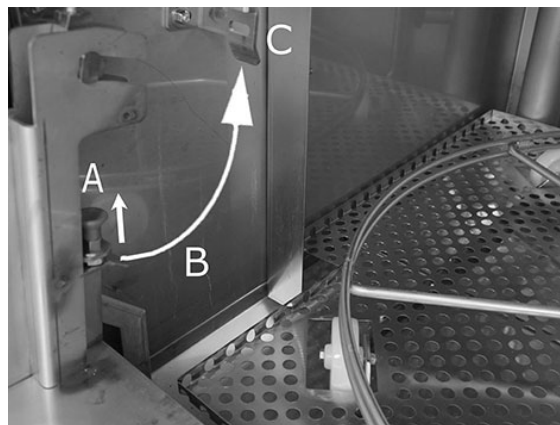

Figure 26 Преместете лоста назад

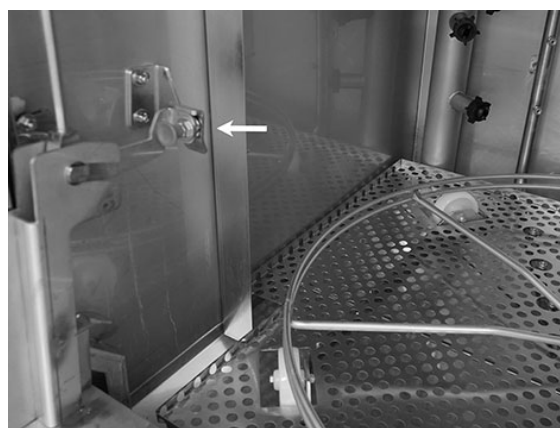

Figure 27 Закрепете лоста правилно

- 2 Уверете се, че е добре захванат. Ще чуете „щракване“.

Figure 28 Затваряне – закрепете лоста правилно



Figure 28 Затваряне – закрепете лоста правилно

- 3 Дръжте ръката си под вратата, за да задържите тежестта на вратата. Повторете същата процедура от другата страна.

Вижте Figure 29 Дръжте ръката си под вратата



Figure 29 Дръжте ръката си под вратата

- 4 Когато двата лоста са закрепени, вратата се освобождава и може да се спусне.

Вижте Figure 30 Спуснатата врата

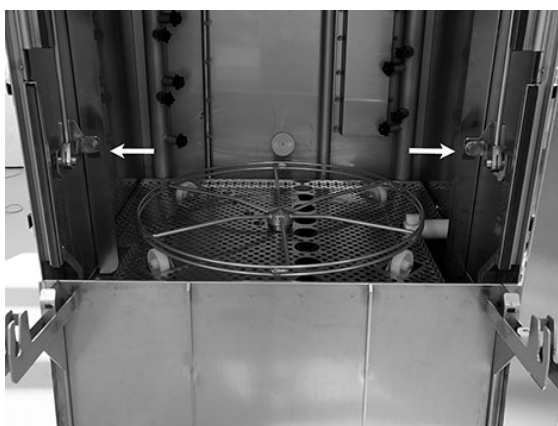

Figure 30 Спуснатата врата

- 5 Когато приключите с ежедневно почистване, вратата трябва да се постави обратно на мястото ѝ.

Вдигнете вратата до горната ѝ позиция.

Изпълнете същата процедура, но в обратна посока.

Освободете регулатора (А), издърпайте го надолу (В) и го закрепете (С), докато чуete „щракване“.

Лостове трябва да бъдат правилно закрепени от двете страни.

Вижте Figure 31 Същата процедура — обратна посока

- 6 Люкът отново е на мястото си и машината е готова за употреба.

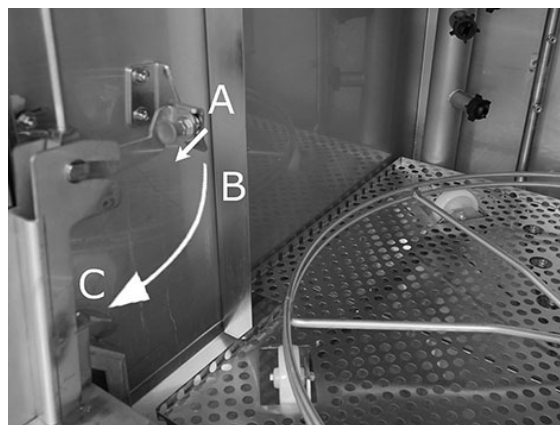

Figure 31 Същата процедура — обратна посока

3.2 Събиране и почистване на гранули

1 Използване на съд за събиране на гранули

- 2 Поставете съда за гранули върху колелото на кошницата. Той трябва да се поставя възможно най-плътно до вратата, което означава, че съдът за събиране на гранули ще бъде леко наклонен към задната част на машината.

Вижте Figure 32 Съд за събиране на гранули в машината

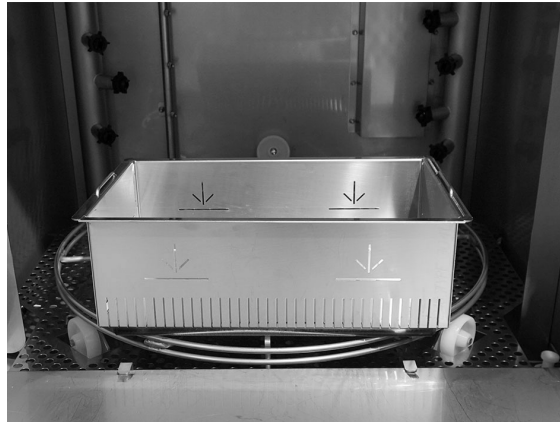

Figure 32 Съд за събиране на гранули в машината

3 Програма за събиране на гранули:

Първо натиснете бутона STOP (Стоп) (2).

Натиснете едновременно бутоните за кратка програма (4) и програма с гранули (6) за 6 секунди.

65° C 70° C
Програма за
събиране на гранули
Време за измиване: 7:10



БЕЛЕЖКА

При опция *EcoExchanger* времето на Програмата за събиране на гранули е 8:30 мин.



БЕЛЕЖКА

По време на работата на програмата за събиране на гранули няма да се извършва дозиране на почистващ препарат, и няма да има загряване на резервоара за измиване и за изплакване.

4 След като програмата за събиране на гранули завърши се показва съобщение:

- 501 програми и по-нови: Проверете нивото на гранулите.
- От 5000 до 1 програми: „Поръчка на гранули“.

- От програма 0 и по-ниска: „Сменете гранулите сега! Вижте инструкциите за контейнера“
- 5 Извадете пълния съд за събиране на гранули от машината и изплакнете гранулите добре. Уверете се, че няма остатъци от храна.
- 6 Проверете дали нивото на гранулите достига до хоризонталната отметка в съда за събиране на гранули

Вижте Figure 33 Проверете нивото на гранулите



Figure 33 Проверете нивото на гранулите



БЕЛЕЖКА

Няма да се съберат *100%* от гранулите. *1 – 2* децилитра може да останат в резервоара.



БЕЛЕЖКА

Твърде малко или твърде много гранули ще влошат резултата от измиване. Твърде много гранули могат да доведат до запушване на пръскащите дюзи.



БЕЛЕЖКА

Не използвайте дезинфекционно средство или други почистващи продукти за почистване на гранулите. Остатъците от тези продукти ще предизвикат образуване на пяна в машината, което впоследствие ще влоши резултата от измиване.

3.3 Почистване на машината отвътре

- 1 Натиснете бутона „STOP“ (Спиране) (2) и отворете крана за източване, за да изпразните резервоара за измиване.

Вижте Figure 34 Отворете крана за източване



Figure 34 Отворете крана за източване

- 2 Изключете главния електрически прекъсвач.

- 3 Извадете колелото на кошницата

Вижте Figure 35 Колело на кошницата

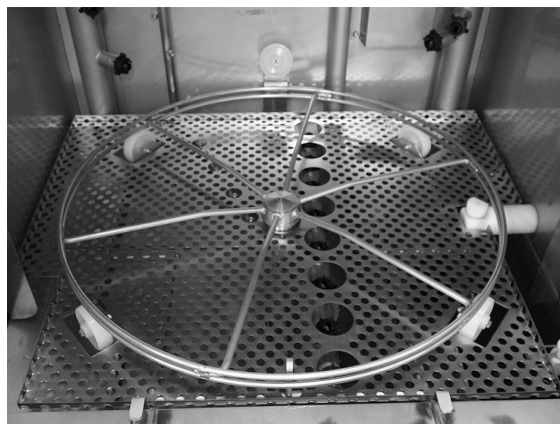

Figure 35 Колело на кошницата

- 4 Повдигнете и извадете решетката на резервоара

Вижте Figure 36 Решетка на резервоара

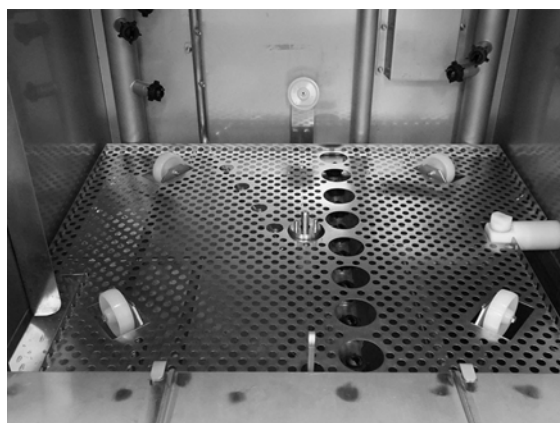

Figure 36 Решетка на резервоара

- 5 Почистете и промийте частите с вода
- 6 Промийте вътрешността на резервоара с чиста вода.
- 7 Почистете и промийте питата за гранули (А) с вода

Вижте Figure 37 Пита за гранули

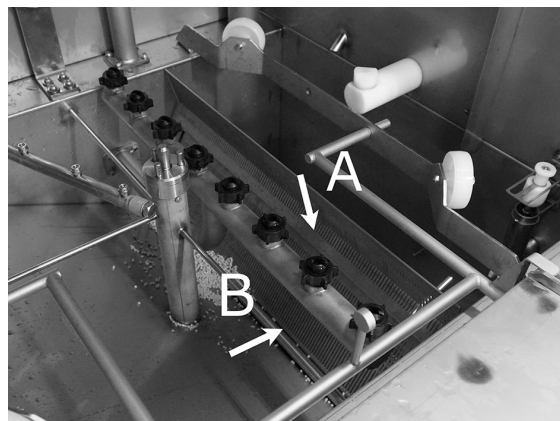

Figure 37 Пита за гранули

- 8 Проверете и почистете миешите дюзи. Ако е необходимо, развийте външния пръстен, за да ги извадите, ако има запушвания. Проверете за липсващи дюзи. Заменете липсващите дюзи. Измиването без дюзи означава по-ниско налягане на водата и по-лош резултат от измиване.
- 9 Проверете за повреди по уплътнителната лента (В) на питата за гранули.

Вижте Figure 37 Пита за гранули

- 10 Почистете и промийте долното сито (С) с вода. Уверете се, че няма остатъци от храна по ситото.

Вижте Figure 38 Долно сито, сензор за ниво и ролки

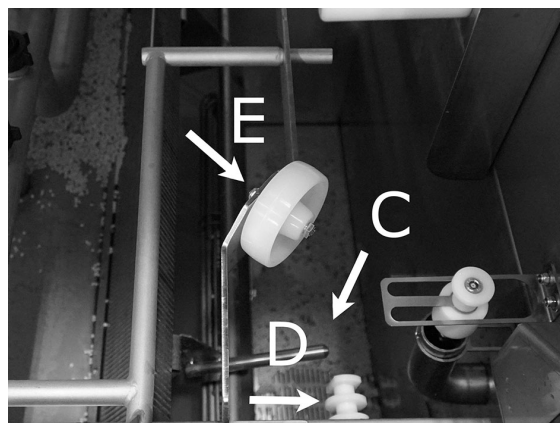
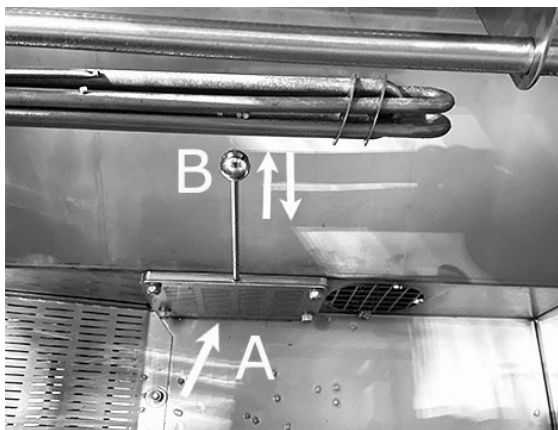

Figure 38 Долно сито, сензор за ниво и ролки

- 11 Избършете сензора за ниво (D) с чиста кърпа.
Вижте Figure 38 Долно сито, сензор за ниво и ролки
- 12 Проверете дали ролките (Е), които поддържат колелото на кошницата, се въртят свободно.

Вижте Figure 38 Долно сито, сензор за ниво и ролки

- 13 Ситото (А) на помпата за измиване на съдове на дъното на резервоара за миене трябва да се почиства всеки ден. Хванете регулатора (В) и го издърпайте нагоре и надолу няколко пъти. Промийте външната част на ситото и, ако е необходимо, изчеткайте евентуални остатъци от храна.



Вижте Figure 39 Сито на помпата за измиване на съдове

Figure 39 Сито на помпата за измиване на съдове



ПРЕДУПРЕЖДЕНИЕ

При почистване на ситото регулаторът и нагревателя може да са топли. Риск от изгаряне.

- 14 Проверете работата на крана за източване на преливника. Почистете, ако е необходимо.

Вижте Figure 40 Кран на преливника



Figure 40 Кран на преливника

- 15 Промийте долното отделение на вратата (при напълно отворена врата) и избършете долното отделение на вратата с кърпа.

Вижте Figure 41 Почистете отдолу

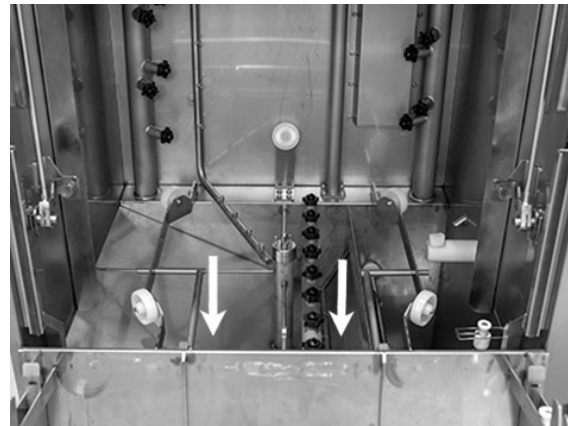

Figure 41 Почистете отдолу

- 16 Избършете вътрешната част на долната врата и уплътнението с влажна кърпа.

Вижте Figure 42 Долна врата

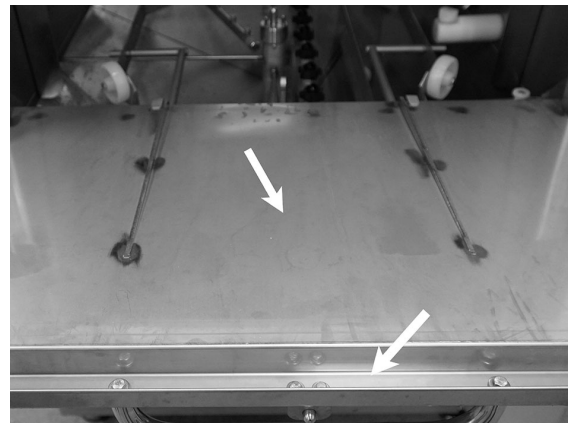

Figure 42 Долна врата

- 17 Избършете рамката на вратата с влажна кърпа.

Вижте Figure 43 Почистване на рамка на врата

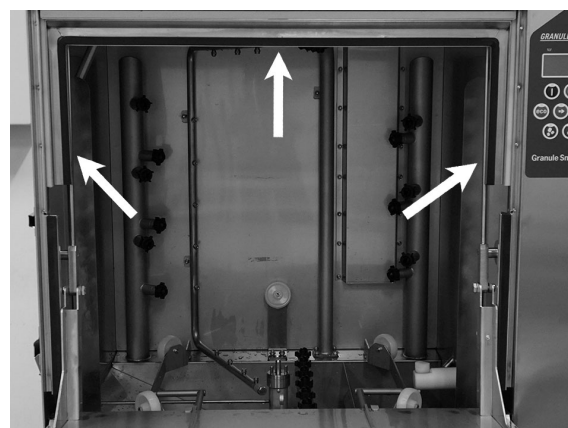

Figure 43 Почистване на рамка на врата

- 18 Почистете или промийте EcoExchanger от вътрешната страна на корпуса, ако е наличен. (Кутията в горната част се почиства от сервизен техник по време на техническото обслужване на машината – на всеки 10 000 цикъла.)

Когато машината се нуждае от периодично сервизно обслужване (съобщение на дисплея), вътрешната част на топлообменника ще бъде почиствана от сервизния техник, който извършва редовното профилактично сервизно обслужване.

Вижте Figure 44 EcoExchanger, гледан от вътрешната страна на корпуса на машината

- 19 За инструкции с видео използвайте QR кода и гледайте в YouTube как се извършва ежедневно почистване

Вижте Figure 45 QR код

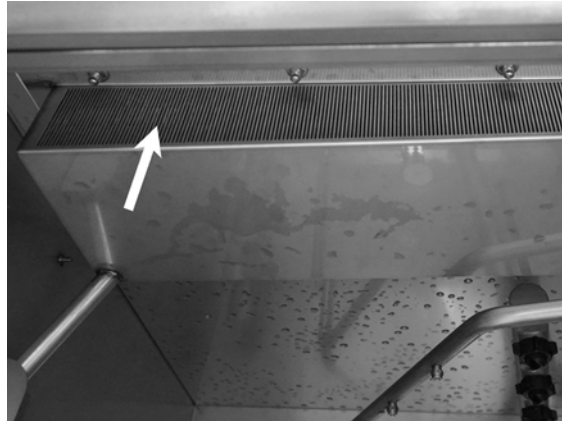

Figure 44 EcoExchanger, гледан от вътрешната страна на корпуса на машината



Figure 45 QR код



БЕЛЕЖКА

Външната страна на машината не трябва да се мие с вода под високо налягане.

Повторно поставяне на почистените части

- Поставете обратно долното сито, ако е било развито.

- Поставете обратно решетката на резервоара
- Поставете обратно колелото на кошницата

3.4 През нощта и по време на по- продължителни прекъсвания

- Уверете се, че резервоарът за измиване е празен след почистването.
- Оставете вратата отворена, така че въздухът да може да циркулира в машината.
- Гранулите трябва да се съхраняват в съда за гранули в машината.
- При по-продължителни прекъсвания, вода, останала в долната част на резервоара, трябва да се отстрани с гъба или подобно попиващо средство
- След продължително прекъсване, проверете работата на машината според ръководството за техническо обслужване, евентуално с помощта на сервизен техник.

3.5 GD Memo™

GD Memo е интегрирана функция, която информира потребителя на най-важните изисквания за техническа поддръжка на машината. С помощта на GD Memo е възможно да се осигурят оптимални резултати при измиване, да се избягват аварии по време на пикови натоварвания и да се поддържат възможно най-ниски експлоатационни разходи. Тази функция е интегрирана в таблото за управление и информира потребителя за:



1. Време за смяна на водата за измиване

– за да се осигури добър резултат от миенето. Бутонът „Washing without Granules“ (Измиване без гранули) [7] примигва, а на дисплея се показва съобщението „Change water“ (Сменете водата). Тази информация изчезва автоматично след като се смени водата или може да се рестартира чрез натискане на бутона „Stop“ (Спиране) [2], отпускане, изчакване за 3 секунди, а след това натискане на бутон [7] пет пъти. На дисплея се показва ОК 2 секунди след нулирането. Това напомняне се показва след всеки 30 цикъла на измиване. Броят на измиванията може да се променя между 15 и 40 измивания.

2. Време за смяна на гранулите

– за поддържане на ефективността на измиване в машината. Бутонът „Washing without Granules“ (Измиване без гранули) [6] примигва, а на дисплея се показва съобщението „Change Granules Now! (Сменете гранулите сега!) Вижте инструкцията за контейнера на дисплея. След смяна на гранулите, нулирайте устройството за напомняне като натиснете бутона „STOP“ (Спиране) [2], изчакате 3 секунди, а след

това натиснете бутона „Granule“ (Гранули) [6] 5 пъти. На дисплея се показва ОК 2 секунди след нулирането. Напомнянето за смяна на гранули се появява след всеки 2500 цикъла на измиване за Power Granules Original и след всеки 1600 цикъла за PowerGranules BIO. Процедурата за нулиране на алармата също е изписана върху контейнера за гранули за лесен достъп до инструкцията.

3. Време за периодично сервизно обслужване

– за избягване на скъпоструващи ремонти и ненужни аварии. Бутонът „STOP“ (Спиране) [2] примигва, а на дисплея се показва съобщение. „Time for service 1“ (Време за сервизно обслужване 1), „Time for service 2“ (Време за сервизно обслужване 2) или „Time for service 3“ (Време за сервизно обслужване 3) в зависимост от това кое сервизно обслужване се изисква. Последователността за обаждане за заявка за обслужване е: 1, 2, 1, 3, 1, 2, 1, 3... Под сервизното съобщение се показва телефонен номер на обслужващата компания или на Nor:disk. Напомнянето може да се нулира от упълномощен сервизен техник, след като се извърши сервизното обслужване. На дисплея се показва ОК 2 секунди след нулирането. Съобщението за сервизно обслужване се показва на всеки 10 000 програмни цикъла или на всеки 20-ти месец, което от тях настъпи първо.

Приоритет на алармата

- „Change wash water“ (Сменете водата за измиване) винаги ще има най-висок приоритет
- След като водата се смени и съобщението се нулира, може да се покаже следващото съобщение.
- Следващ по приоритет са съобщенията „Change Granules now“ (Сменете гранулите сега) и „Time for service“ (Време за сервизно обслужване) които се показват като се редуват едно с друго, ако настъпят по едно и също време.
- Напомнянията примигват, докато съобщенията не се нулират.

4 Документация за хигиена и експлоатация по HACCP

4.1 Обща информация

Инструментът за документация на Nordisk Clean Solutions – GDTdirect™ е интегрирана функция за документацията на работните параметри на съдомиялната машината за готварски съдове и критичните контролни хигиена точки – HACCP. Можете да видите следното:

- Работните данни за последните изпълнени 200 програми за измиване се показват директно в прозореца на таблото за управление.
- Може да се извърши изтегляне на работните данни за последните 200 програми за измиване чрез USB порта. Също така в експортирания отчет са записани датите на последното сервизно обслужване и последната смяна на гранулите (датите, когато алармата е нулирана).
- Натрупана консумация на вода и електричество от стартирането на машината.

4.2 Четене на данните от таблото за управление

- 1 Натиснете бутона STOP (Стоп) (2), отпуснете го и изчакайте 3 секунди.
- 2 Натиснете пет пъти бутона за Кратка програма (4).
- 3 Използвайте бутона за програма „ЕСО“ (3) или бутона за „Обикновена програма“ (5), докато на дисплея не се покаже „read operating data“ (четене на работни данни). Потвърдете вашия избор като натиснете бутона „Confirm“ (Потвърждаване) (1).
- 4 На дисплея ще се покажат работните данни за последната изпълнена програма;

200121 15:19 SG 65/85 ОК

Информацията се определя както следва:

- Дата; 200121 2020 г., 21 януари
- Време; 15.19 3.19 следобед
- Тип програма; E, S, N означаващи Есо, Кратка и Обикновена програма
- За режим PLUS програмите са обозначени с +E, +S и +N, за PLUS ECO, PLUS Кратка и PLUS Обикновена.
- Измиване с гранули; обозначава се чрез „G“, в противен случай това квадратче остава празно
- 65; обозначава средната температура в резервоара за измиване по време на измиване.
- 85; обозначава средната температура в резервоара за изплакване по време на изплакване
- ОК; показва, че изплакват с пълен обем вода, измерен в литри (програмите, които са предварително настроени за това, са Кратка и Нормална). „NA“ (не е приложимо); показва че изплакват при зададено време, т.е. не с пълния обем вода (програмите, които са предварително настроени за това, са ЕКО и всички режими COMBI/PLUS).



БЕЛЕЖКА

Ако програмата за измиване е била отменена поради грешка при работа или неизправност, индикацията за температурата не се включва и на нейното място се показва „error“ (грешка) и кодът на грешката.

200121 15:19 SG Грешка 103

- 5 За да разгледате информация за програмата, изпълнена преди това, превъртете назад или напред в списъка с помощта на бутона за програма „ЕСО“ (3) или бутона за „Обикновена програма“ (5).

- 6 За да завършите превъртане и да излезете от списъка, натиснете бутона Confirm (Потвърждение) (1).
- 7 Натиснете бутона STOP (Спиране) (2), за да се върнете в работен режим.

4.3 Натрупани стойности на потребление на електричество и вода

- 1 Повторете стъпки 1 – 3 на предишната страница, за да влезете в потребителското меню, но изберете „Accumulated power and water“ (Натрупана мощност и вода) в стъпка 3.
- 2 Показват се стойностите с натрупване, които се изчисляват от оперативните данни. Стойностите имат диапазон на грешка от около 10%.
- 3 Стойностите са представени, например, както следва:

Натрупан разход в kWh: 125

Натрупан разход в литри: 256

Важно Ако контролният панел на машината е сменен, броячът се нулира.

4.4 Изтегляне на работни данни от USB порта

1 Натиснете STOP (Спиране).

2 Поставете USB памет.

USB портът се намира от дяс-
ната страна на машината.

Вижте Figure 46 USB порт



Figure 46 USB порт

3 Задръжте натиснати бутоните ECO (Еко) и Normal program (Обикнове-
на програма) за 2 секунди.

4 След 10 секунди, бутонът за функциите ще светва в зелено.

5 Когато зелената светлина изгасне, USB паметта може да се извади.

6 Уверете се, че сте затворили защитния капак като го натиснете здраво
след всяко използване!

4.5 EcoExchanger® по избор

EcoExchanger представлява комбиниран блок за регенериране на топлина и намаляване на парата. Блокът кондензира парата и същевременно увеличава температурата на постъпващата вода (студена) в резервоара за изплакване.

- 1 Натиснете бутона STOP (Стоп) (2), отпуснете го и изчакайте 3 секунди.
- 2 Натиснете пет пъти бутона за Кратка програма (4).
- 3 Използвайте бутона „Eco program“ (Екопрограма) (3) или бутона „Normal program“ (Нормална програма) (5), докато на дисплея не видите „Steam reduction equipment“ (Оборудване за намаляване на парата). Потвърдете вашия избор като натиснете бутона „Confirm“ (Потвърждаване) (1).

Тук можете да превъртите и да изберете ON (Включване) или OFF (Изключване) на намаляването на парата. Настройката винаги ще бъде в ON (включен) режим при доставка, ако EcoExchanger е поръчана като фабрично монтирана опция аедно с машината.

За инструкции как да почистите EcoExchanger, вижте глава 3.2 Почистване вътре в машината, стр. 18.

5 Отстраняване на неизправности и аларми

5.1 Съобщения, свързани с потребителя

- Потребителски съобщения са кодове 109, 116, 118, 120 и 132. Те се показват със съобщение на дисплея. В долната таблица е дадена допълнителна информация за потребителските съобщения.
- Когато се появи предупреждение, програмата винаги прекъсва.
- След проверка и разрешаване на проблема, предупреждението може да се нулира чрез натискане на бутона STOP (Спиране).

Error code	Meaning	Cause	Remedy
109	Превключвател на вратата	Вратата е неволно отворена по време на работа.	Затворете вратата и нулирайте алармата като натиснете бутона STOP (Спиране).
116	Ниско ниво на водата, проблем с пяната.	Образуване на пяна в машината	Избягвайте използване на почистващ препарат, предназначен за измиване на ръка. Сменете водата за измиване. Свържете се с доставчика на почистващия препарат, ако проблемите с образуване на пяна все са налице. Нулирайте алармата като натиснете бутона STOP (Спиране).
118	Незатворен кран за източване	Кранът за източване е отворен по време на активен процес в машината.	Затворете крана за източване и нулирайте алармата като натиснете бутона STOP (Спиране).

Error code	Meaning	Cause	Remedy
120	Блокирано устройство за задвижване на кошницата.	Нещо пречи на въртенето на кошницата.	Уверете се, че няма нищо, което е заседнало между кошницата и колелото на кошницата. Нулирайте алармата като натиснете бутона STOP (Спиране).
132	Почистете сензора за ниво	Сензорът за ниво вероятно е замърсен или водата не циркулира след дълъг период на престой.	Намалете нивото и почистете сензора за ниво в резервоара за измиване. Напълнете резервоара. Ако сензор е вече почистен, нулирайте грешката и задайте режим на загряване на машината за продължително загряване

5.2 Кодове на грешки

Значението на кодовете за грешка може да се разбере от таблицата по-долу.

Error code	Meaning	Cause	Remedy
001		Програма, прекъсната от оператора.	Този код за грешка се показва само, когато се разчитат работните данни.
101	Защита на електромотора, задействана защита на помпата за измиване на съдове.	Електромоторът е претоварен.	Свържете се със сервизен техник!
102	Защита на електромотора, задействана защита на помпата за режим PLUS.	Електромоторът е претоварен.	Свържете се със сервизен техник!
103	Задействана защита на електромотора на помпата за изплакване.	Електромоторът е претоварен, програмата е прекъсната.	Свържете се със сервизен техник!
104	Задействана защита от прегряване за помпата за изплакване, програмата е прекъсната.	Нагревателят на резервоара за изплакване е прегрял.	Почистете сензора за ниво. Нулирайте защитата от прегряване. Ако кодът за грешка се покаже отново през следващите няколко часа, повикайте сервизен техник.

Error code	Meaning	Cause	Remedy
105	Задействана защита от прегряване за резервоара за измиване, програмата е прекъсната.	Нагревателят на резервоара за измиване е прегрял.	Почистете сензора за ниво. Нулирайте защитата от прегряване. Ако кодът за грешка се покаже отново през следващите няколко часа, повикайте сервизен техник.
107	Недостатъчна температура в резервоара за измиване	Температурата в резервоара за измиване е недостатъчна, програмата е прекъсната.	Нулирайте алармата като натиснете бутона STOP (Спиране). Ако алармата се задейства отново, се обърнете към сервизен техник.
108	Недостатъчна температура в резервоара за изплакване	Температура в резервоара за изплакване е недостатъчна, прекъснат текущ процес.	Нулирайте алармата като натиснете бутона STOP (Спиране). Ако алармата се задейства отново, се обърнете към сервизен техник.
110	Термодатчикът в резервоара за изплакване не работи.	Термодатчикът в резервоара за измиване е повреден.	Свържете се със сервизен техник!
111	Термодатчикът в резервоара за измиване не работи	Термодатчикът в резервоара за измиване е повреден	Свържете се със сервизен техник!
112	Нивото на водата в резервоара за изплакване е твърде ниско.	Нивото в резервоара за изплакване е неправилно спаднало.	Свържете се със сервизен техник!

Error code	Meaning	Cause	Remedy
113	Нивото на водата в резервоара за измиване е твърде ниско.	Нивото в резервоара за измиване е неправилно спаднало.	Свържете се със сервизен техник!
114	Дълго време за пълнене на резервоара за измиване.	Пълненето на резервоара за измиване е надвишило своето ограничение за време.	Проверете подаването на вода към машината, както и помпата за изплакване. Почистете дюзите за изплакване. Нулирайте алармата като натиснете бутона STOP (Спиране). Ако алармата се задейства отново, се обърнете към сервизен техник.
115	Дълго време за пълнене на резервоара за изплакване	Пълненето на резервоара за изплакване е надвишило своето ограничение за време.	Проверете подаването на вода към машината, както и електромагнитния клапан за пълнене на резервоара за изплакване. Нулирайте алармата като натиснете бутона STOP (Спиране). Ако алармата се задейства отново, се обърнете към сервизен техник.
117	Дълго време на изплакване.	Твърде дълго време на изплакване. Правилния обем на водата не е постигнат навреме.	Почистете дюзите за изплакване. Нулирайте алармата като натиснете бутона STOP (Спиране). Ако алармата се задейства отново, се обърнете към сервизен техник.

Error code	Meaning	Cause	Remedy
130	Входно-изходна печатна платка, неизпитана при производство.	Входно-изходната печатна платка не е изпитана при производство.	Свържете се със сервизен техник!
133	Кратко време на изплакване.	Водата за изплакване е изпомпена твърде бързо, което води до недостатъчно изплакване и нагряване на съдовете за измиване.	Свържете се със сервизен техник!
134	Функцията за откриване на ниво в резервоара за изплакване не работи.	Неверен сигнал за ниво на един от сензорите за ниво в резервоара за изплакване.	ИЗКЛЮЧЕТЕ машината! Непрекъснатата работа може да доведе до повреда на други компоненти. Свържете се със сервизен техник!

Error code	Meaning	Cause	Remedy
142	Сензор за кошница, показващ грешка.	Сензорът за кошницата, който открива типа на кошницата, дава сигнал за грешка.	Извадете кошницата и стартирайте програма. Поставете празна кошница за измиване на тенджери (кръгла) в машината и пуснете програма. Ако програмата не стартира, обърнете се към сервизен техник. Можете да работите с машината в режим за измиване на тенджери, докато чакате за сервизно обслужване. В режим на готовност, натиснете едновременно бутон за програма и бутон Гранули за 2 секунди (за измиване с гранули), или бутон за програма едновременно с бутон за вода (за измиване само с вода). Преди да извършите тази операция, прочетете указанията във връзка със счупване на стъкло.
143	Грешка при идентификация.	Електрическа грешка, идентификацията е извън диапазона.	Свържете се със сервизен техник!
144	Неправилно входящо напрежение към входно-изходната печатна платка.	Неправилно входящо напрежение към входно-изходната печатна платка.	Непрекъснатата работа може да доведе до повреда на машината. Свържете се със сервизен техник.

5.3 Какво да направите, ако установите счупено стъкло в Гранули Smart+®

1 Оборудване:

- Дебели предпазни ръкавици
- Прахосмукачка за вода

2 Моля, следвайте тези стъпки в посочения ред на последователност:

- Изключете машината
- Източете водата от машината като отворите крана за източване
- Извадете кошницата и пръстена на кошницата от машината
- СЛОЖЕТЕ СИ ПРЕДПАЗНИ РЪКАВИЦИ
- Извадете пръскащите дюзи и ги почистете от стъкла
- Извадете счупените стъкла от решетката на резервоара
- Извадете решетката на резервоара
- Извадете с ръце по-големите парчета стъкло
- Използвайте прахосмукачката, за да извадите гранулите и останалите малки парчета стъкло
- Затворете крана за източване и напълнете отново машината с вода
- Пуснете програма без гранули
- Източете машината отново
- Проверете тръбите за измиване още веднъж и извадете всички останали стъкла
- Монтирайте отново дюзите за измиване
- Проверете резервоара за измиване за останали стъкла и ги извадете с ръце или с помощта на прахосмукачка
- Монтирайте отново решетката на резервоара
- Добавете НОВИ гранули и напълнете машината отново

Сега вече машината е готова за експлоатация отново.

3 ВАЖНО

- НИКОГА не допускайте измиване на стъклени и/или порцеланови съдове в режим за измиване на тенджери
- Счупените стъкла са много остри и могат лесно да повредят машината и да наранят някого – РАБОТЕТЕ ВНИМАТЕЛНО!
- Гранули, смесени със счупени стъкла, могат да се третират като запалим материал – РАБОТЕТЕ ВНИМАТЕЛНО!

6 Бележки
