

Granule Combi®

Instrukcja użytkownika



NOR:DISK
CLEAN SOLUTIONS

Art. no PLI6208

Firma Nordisk Clean Solutions zastrzega sobie prawo do technicznych modyfikacji produktów.

Zrzekamy się wszelkiej odpowiedzialności za błędy w druku.

www.nordiskclean.com

Tel. +46 40 671 50 60

Spis treści

DEKLARACJA ZGODNOŚCI WE DLA MASZYN	5
1 Ogólny opis i bezpieczeństwo	7
1.1 Informacje dla użytkownika	7
1.2 Zasady bezpieczeństwa	8
1.3 Dane techniczne	10
1.4 Granulki	14
1.5 SIMpel™ – łatwy dostęp do informacji	16
2 Obsługa	19
2.1 Procedura uruchamiania	19
2.2 Napełnianie naczyńmi do mycia	23
2.3 Ładowanie naczyń w trybie COMBI	28
2.4 Panel sterowania	29
2.5 Rozpoczynanie zmywania i obsługa	30
2.6 Uruchamianie i eksploatacja w trybie COMBI	33
2.7 Wybór języka	34
2.8 Ustawić datę oraz czas	35
3 Codzienne czyszczenie	37
3.1 Zbieranie i czyszczenie granulek	37
3.2 Czyszczenie wnętrza urządzenia	39
3.3 Przez noc oraz w trakcie dłuższych przestojów	43
3.4 GD Memo™	44
4 Dokumentacja HACCP dotycząca higieny oraz pracy zmywarki	47
4.1 Ogólne	47
4.2 Odczytywanie danych przez \ panel sterowania	48
4.3 Wartości zużycia energii elektrycznej i wody	50
4.4 Pobieranie danych roboczych \ przez port USB	51
5 Rozwiązywanie problemów i alarmy	53
5.1 Powiadomienia dotyczące użytkownika	53
5.2 Kody błędów	55
5.3 Co zrobić, jeśli w Granule Combi® znajduje się potłuczone szkło	60
6 Notatki	61



DEKLARACJA ZGODNOŚCI WE DLA MASZYN

Oryginał

Dyrektywa 2006/42/WE, załącznik II 1A

Producent (i, w stosownych przypadkach, jego upoważniony przedstawiciel):

Firma: Nordisk Clean Solutions
Adres: Jägershillsgatan 13, 213 75 Malmö

niniejszym oświadczam, że

Rodzaj maszyny: Zmywarka do naczyń Granule do zastosowań profesjonalnych
Numer urzędzenia: Granule Combi®

Spełnia wymogi dyrektywy 2006/42/WE dotyczącej maszyn.

Spełnia stosowne wymogi następujących dyrektyw WE:

2014/30/UE, EMC

2011/65/EU, RoHS

2012/19/EU, WEEE

Zastosowanie mają następujące normy zharmonizowane:

EN 60204-1:2018

SS-EN 60335-1:2012

SS-EN 60335-2-58:2019

SS-EN 55014-1:2017

SS-EN IEC 61000-6-1:2019

SS-EN IEC 61000-6-2:2019

SS-EN 61000-6-3:2007

IEC 61000-6-3:2006/AMD1:2010

Zastosowanie mają następujące inne normy i specyfikacje:

SS-EN 1717:2000

SS-EN 13077:2018

Osoba upoważniona do sporządzania dokumentacji technicznej:

Imię i nazwisko: Staffan Stegmark
Adres: Jägershillsgatan 13, 213 75 Malmö

Podpis:

Miejscowość i data: Malmö, 26.04.2024
Podpis:



Imię i nazwisko: Mikael Samuelsson
Stanowisko: Dyrektor Generalny

1 Ogólny opis i bezpieczeństwo

1.1 Informacje dla użytkownika

Granule Combi jest granulowaną zmywarką do zastosowań profesjonalnych. Urządzenie jest przeznaczone do zmywania garnków i patelni, a także zastawy stołowej i sztućców.

Ta instrukcja umożliwia prawidłową obsługę Granule Combi®zmywarki do naczyń.

Nordisk Clean Solutions zaleca dokładne zapoznanie się z instrukcją, aby upewnić się, że urządzenie jest zainstalowane i używane prawidłowo i bezpiecznie.

Instrukcja obsługi powinna być zawsze dostępna przez cały okres eksploatacji maszyny.

Nordisk Clean Solutions nie ponosi odpowiedzialności za uszkodzenia sprzętu lub inne szkody lub obrażenia spowodowane nieprzestrzeganiem instrukcji zawartych w niniejszej instrukcji obsługi.

Instrukcja obsługi – tłumaczenie z języka angielskiego.

1.2 Zasady bezpieczeństwa



UWAGA

Należy uważnie zapoznać się z informacjami dotyczącymi bezpieczeństwa i instrukcją obsługi zawartymi w niniejszej instrukcji. Instrukcję obsługi należy zachować na przyszłość. Nordisk Clean Solutions nie ponosi odpowiedzialności ani nie udziela gwarancji w przypadku nieprzestrzegania niniejszej instrukcji bezpieczeństwa i obsługi.

Nie należy dokonywać zmian, modyfikacji ani przeróbek w zmywarce bez zgody producenta. Ze zmywarki można korzystać dopiero po dokładnym zapoznaniu się z treścią instrukcji obsługi. Należy zezwolić firmie Nordisk Clean Solutions na dostarczenie informacji na temat działania i funkcjonowania zmywarki do naczyń.

Maszynę należy zawsze obsługiwać zgodnie z niniejszą instrukcją obsługi. Przeszkolić personel obsługi w zakresie obsługi maszyny i poinformować o uwagach dotyczących bezpieczeństwa. Regularnie powtarzać sesje szkoleniowe, aby zapobiec wypadkom.

Dla własnego bezpieczeństwa należy regularnie sprawdzać lokalny wyłącznik różnicowo-prądowy (FI) poprzez naciśnięcie przycisku testowania.

Po zakończeniu prac zamknąć zawór odcinający wodę w miejscu pracy. Po zakończeniu prac należy wyłączyć lokalny rozłącznik sieciowy.

Kompozyt zastosowany w granulkach został dopuszczony do użytku w kontakcie z żywnością.



OSTRZEŻENIE

Urządzenie wykorzystuje gorącą wodę. Unikać kontaktu ze skórą, ponieważ istnieje ryzyko oparzenia!



OSTRZEŻENIE

W przypadku pozostawienia granulek na podłożu istnieje ryzyko poślizgnięcia.



OSTRZEŻENIE

Formaldehyd, który jest niebezpieczny w przypadku wdychania, może powstać, jeśli dojdzie do zapłonu oryginalnych granulek z tworzywa sztucznego POM. Nie dotyczy PowerGranules BIO.

**OSTRZEŻENIE**

Podczas codziennego czyszczenia należy podnieść kaptur i zablokować za pomocą kołka zabezpieczającego.

Nie należy umieszczać na pokrywie żadnych przedmiotów. Nie można zatrzymać ruchu w górę. Jeśli przedmioty zablokują pokrywę, sprzęt może ulec uszkodzeniu.

**ELECTRICAL**

Jeśli przewód zasilający jest uszkodzony, musi zostać wymieniony przez producenta, jego przedstawiciela serwisowego lub podobnie wykwalifikowane osoby w celu uniknięcia zagrożenia.

**UWAGA**

Informacje dotyczące postępowania z detergentem i środkiem do płukania oraz ich stosowania zob. w instrukcjach producenta chemikaliów. Aby uzyskać jak najlepsze efekty mycia, należy używać produktów wysokiej jakości. Informacje na temat detergentu i środka do płukania znajdują się również w podręczniku serwisowym.

1.3 Dane techniczne

OGÓLNE

Wersja	Zmywarka kapturowa pozwalająca na mycie naczyń i sztućców. okrągły kosz obrotowy ze stali nierdzewnej
Wymiary zewnętrzne	2339 (±25) × 850 × 1002 mm wys. x szer. x gł. (otwarta)
Ciężar	416 kg (urządzenie napelnione) 323 kg (urządzenie puste)
Objętość zbiornika	83 litry
Objętość wsadu	220 litrów (śr. 700 mm x szer. 570 mm)
Ilość wody płuczącej	4 litry (program ECO) 8 litrów (program krótki/normalny) Aby osiągnąć 3600 HUE zgodnie z wytycznymi NSF/ANSI 3 dotyczącymi higieny, potrzeba 8 litrów.
Objętość wody do płukania w trybie COMBI	4 litry
Ilość granulek	8 kg
Temperatura wody do mycia	65 °C
Temperatura wody płuczącej	85 °C
Poziom ciśnienia akustycznego	< 70 dB(A)

PROGRAMY I POJEMNOŚĆ – TRYB MYCIA

Programy mycia z granulkami	Eco: 2 min i 30 s
	Krótki: 3 min i 40 s (+30 s z redukcją pary)
	Normalny: 5 min i 40 s (+30 s z redukcją pary)
Programy mycia bez granulek	Eco: 2 min i 30 s
	Krótki: 2 min i 50 s (+30 s z redukcją pary)
	Normalny: 4 min i 50 s (+30 s z redukcją pary)

Tryb maksymalnej / normalnej pojemności na godzinę (normalna pojemność obejmująca załadunek)	147/119 naczyń GN 1/1 lub ekwiwalent tej ilości w innych naczyniach
Pojemność na program	6+1 naczyń GN 1/1 o głębokości 65 mm lub 3 naczynia GN 1/1 o głębokości do 200 mm oraz 3 naczynia GN 1/1 o głębokości do 65 mm lub ekwiwalent tej ilości w innych naczyniach.

PROGRAMY I POJEMNOŚĆ – TRYB KOMBI

Programy mycia w trybie COMBI	Eco COMBI: 1 min i 30 s Krótki COMBI: 2 min (+20 s z redukcją pary) Normalny COMBI: 2 min i 30 s (+20 s z redukcją pary)
Maks. / normalna wydajność na godzinę w trybie COMBI	40 koszy / 33 kosze (wersja All-in-One 32 A) 30 koszy / 26 koszy (wersja Dishwashing Support 25 A)

PODŁĄCZENIE PRĄDU

Napięcie**	3~ 400–415 V / 50 Hz lub 60 Hz + PE 3~ 230 V / 50 Hz + PE 3~380 V/50 Hz lub 60 Hz + PE
Bezpiecznik (przy mocy 12,6 kW)	25 A (400 V / 415 V, 380 V) 40 A (230 V)
Bezpiecznik (przy mocy 17,6 kW)	32 A (400 V / 415 V, 380 V)
Częstotliwość	50 Hz lub 60 Hz
Maksymalna moc wyjściowa	12,6 kW (napełnianie na gorąco) 17,6 kW (podawanie wody zimnej lub gorącej)
Silnik pompy myjącej (mycie garnków)	2,6 kW
Silnik pompy myjącej (tryb COMBI)	0,735 kW
Silnik pompy płuczącej	0,37 kW

Grzałka zbiornika myjącego*	9 kW przy mocy 12,6 kW 14 kW przy mocy 17,6 kW
Grzałka zbiornika płuczącego*	9 kW przy mocy 12,6 kW 14 kW przy mocy 17,6 kW
Klasa wodoszczelności obudowy	IPX5

PODŁĄCZENIE WODY

Twardość/podłączenie	Twardość całkowita: 3-7 °dH, 5-12 °TH, 53-125 PPM złącze męskie ¾" BSP (DN 20)
Podłączenie A	Urządzenie o mocy 12,6 kW: 100-600 kPa (1-6 barów), 15 l/min, 55-65°C (doprowadzanie wody gorącej) Urządzenie o mocy 17,6 kW: 100-600 kPa (1-6 barów), 15 l/min, 5-65°C (doprowadzanie wody zimnej, opcja) Uwaga: nie należy używać wody odzyskanej w wyniku odwróconej osmozy ani wody całkowicie zmiękczonej.
Podłączenie B	Urządzenie o mocy 12,6/17,6 kW: 100-600 kPa (1-6 barów), 15 l/min, <20°C (300-600 kPa (3-6 barów), 15 l/min, gdy zainstalowana jest opcja redukcji pary) <20°C

WENTYLACJA I ODPŁYW

Wentylacja z redukcją pary	150 m³/h
Wentylacja bez redukcji pary	400 m³/h
Ciepło wypromieniowane do pomieszczenia z redukcją pary (całkowite/zauważalne/utajone)	1,2 kW / 0,4 kW / 0,8 kW
Ciepło wypromieniowane do pomieszczenia bez redukcji pary (całkowite/zauważalne/utajone)	1,6 kW / 0,4 kW / 1,2 kW
Rura odprowadzająca	Rura Ø 32 mm (średnica zewnętrzna)

Odływ

Wymagania dotyczące pojemności:
50 l/minBrak pompy odpływowej, drenażu
grawitacyjnegoUrządzenia nie można umieszczać
bezpośrednio nad odpływem.**DETERGENT I ŚRODEK DO PŁUKANIA**

Detergent i środek do płukania

Wymagane. Sygnał 230 V AC jest
dostępny z oddzielnej skrzynkiMaksymalne obciążenie łącznie 0,5
A

* Nie pracują równocześnie

** Szczegółowe dane dostarczonego urządzenia podano na tabliczce
znamionowej**UWAGA**

Granule Combi® jest dostarczana z kablem zasilania o długości 2 metrów, który należy podłączyć do zatwierdzonego urządzenia odłączającego zasilanie zamontowanego na ścianie. Urządzenie odłączające zasilanie nie jest dostarczane ze zmywarką.

1.4 Granulki

- Granulki są specjalnie zaprojektowane do zmywania w zmywarkach do garnków i patelni z granulami Nordisk Clean Solutions.
- Zapewniają one najlepszy efekt zmywania oraz mają najdłuższy okres użytkowania, a także przedłużają żywotność maszyny.
- Mamy dwa różne rodzaje granulek. Granulki PowerGranules Original i PowerGranules BIO, które są bardziej zrównoważonym wyborem, ponieważ są częściowo biodegradowalne.

Zbieranie granulek w ramach codziennego czyszczenia

- Zgodnie z instrukcjami zawartymi w rozdziale "Mycie codzienne" włożyć do maszyny zasobnik granulek.
- Należy wybrać „Program zbierania granulek” (Granule collection program), naciskając przycisk „STOP”, odczekując 6 sekund, a następnie nacisnąć i przytrzymać przycisk Granule i przycisk krótkiego programu, aż na wyświetlaczu pojawi się tekst „Program zbierania granulek” (Granule collection program).
- Aby uzyskać nieskazitelnie czysty efekt zmywania, należy sprawdzać zalecany poziom (8 litrów) granulek każdego dnia podczas zbierania granulek. **Uzupełnić granulki, jeśli poziom spadnie poniżej oznaczenia poziomu.**

Patrz obraz 25 *Sprawdzić poziom granulek*

- Nie należy mieszać PowerGranules Original i PowerGranules BIO w w zmywarce. Z technicznego punktu widzenia nie spowoduje to uszkodzenia zmywarki, jednak gospodarka odpadami jest odmienna (patrz poniżej), dlatego zalecamy wymianę całej partii granulek w przypadku przejścia na PowerGranules BIO®.

Wymiana zużytych granulek

- Należy postępować zgodnie z zalecaną wymianą granulek przedstawioną w GDMemo™ (komunikat pojawia się co 2500 cykli użycia granulek dla PowerGranulesOriginal i co 1600 cykli dla PowerGranules BIO®). Należy uruchomić program zbierania granulek w sposób opisany powyżej i zastąpić je nową partią.
- Po wymianie granulek zresetować komunikat naciskając przycisk STOP, odczekać 3 sekundy, a następnie nacisnąć przycisk Granule (Granulki) 5 razy. Po zresetowaniu na wyświetlaczu pojawia się na 2 sekundy komunikat OK.
- Zużyte granulki należy utylizować jako odpady inne niż niebezpieczne. Zużyte granulki należy przed utylizacją szczelnie zamknąć w wiaderku z tworzywa sztucznego z pokrywą lub w foliowym worku. Granulki PowerGranules Original można segregować jako odpady z tworzyw sztucznych nadające się do recyklingu lub odpady palne. PowerGranules BIO® powinny być segregowane jako odpady palne lub zgodnie z lokalnymi przepisami. Granulki PowerGranules BIO® ulegają częściowo

biodegradacji i dlatego nie mogą być poddawane recyklingowi jako tworzywa sztuczne.

1.5 SIMpel™ – łatwy dostęp do informacji

Aby ułatwić operatorowi znalezienie informacji o urządzeniu i sposobie jego użytkowania, na urządzeniu znajduje się kod QR.

Naklejka znajduje się pod wyświetlaczem lub z jego boku.



- 1 Zeskanuj kod QR znajdujący się na naklejce.

Patrz obraz 1 Kod QR na naklejce



obraz 1 Kod QR na naklejce

2 Podczas skanowania kodu QR otworzy się następujące menu.

(Interfejs może się różnić w zależności od urządzenia).

Patrz obraz 2 Menu

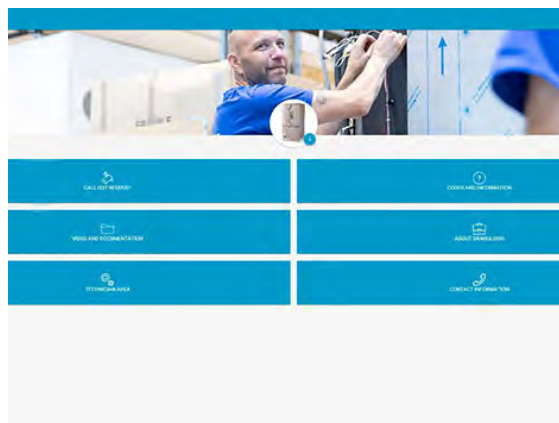

obraz 2 Menu

3 Wybierz język w prawym górnym rogu. Język angielski jest językiem domyślnym.

Wyjaśnienie różnych pól:

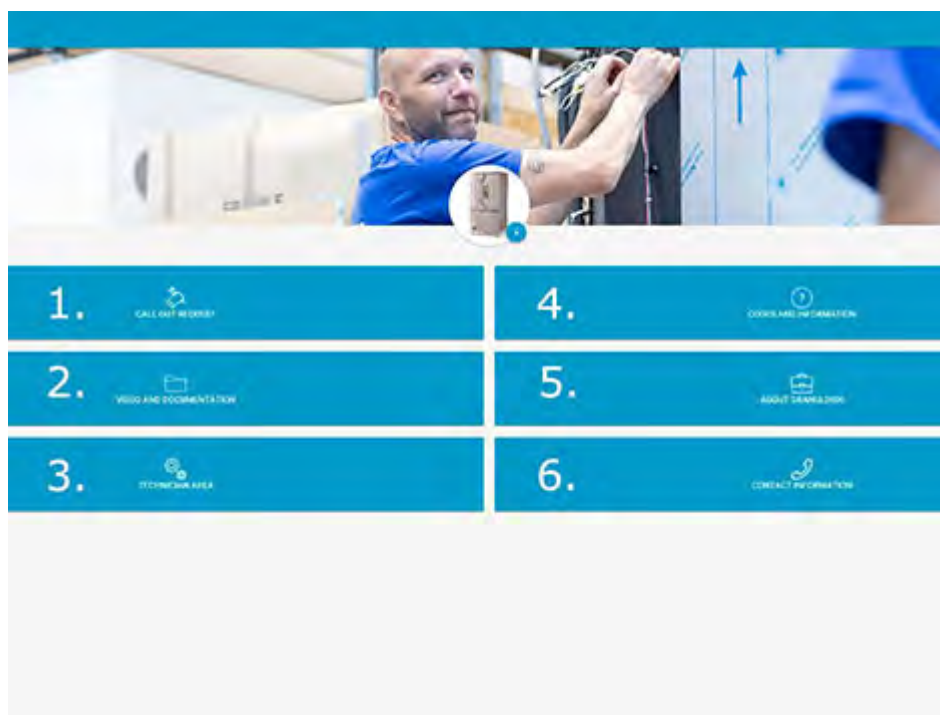

1. WEZWANIE	Wezwij serwis maszyny
2. WIDEO I DOKUMENTACJA	Instrukcje obsługi i filmy o akcesoriach/co-dziennym czyszczeniu
3. OBSZAR TECHNIKA	Tylko dla techników/partnerów serwisowych
4. KODY I INFORMACJE	Lista kodów błędów

5. INFORMACJE O NOR:DISK	Link do naszej strony internetowej
6. DANE KONTAKTOWE	Dane kontaktowe partnera serwisowego

2 Obsługa

2.1 Procedura uruchamiania

- 1 Umieścić kratkę zbiornika na swoim miejscu.

Patrz obraz 3 *Siatka zbiornika*



obraz 3 Siatka zbiornika

- 2 Umieścić koło na kosz na swoim miejscu.

Obracać, aż koło natrafi na kołki znajdujące się na środku.

Patrz obraz 4 *Koło kosza*

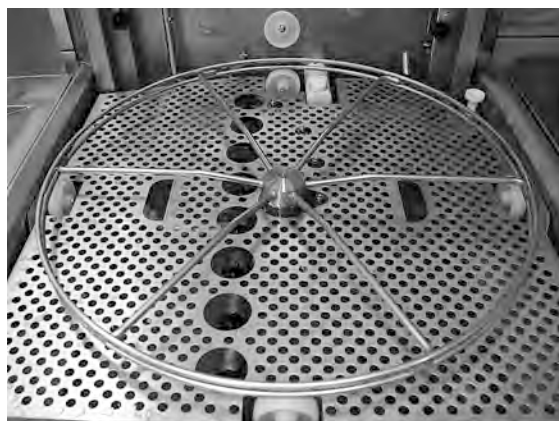

obraz 4 Koło kosza

- 3 Wysypać granulki z zasobnika do lewej części zbiornika myjącego.

Patrz obraz 5 *Wsypywanie granulek*

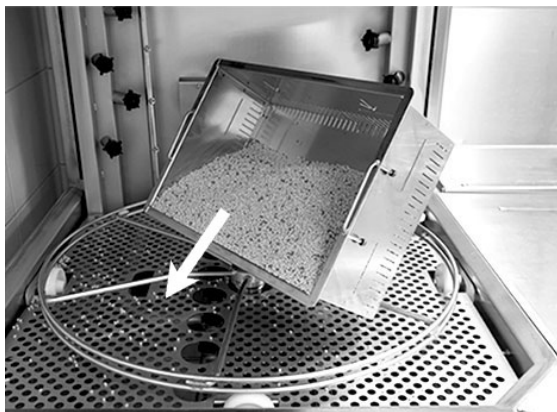

obraz 5 Wsypywanie granulek

- 4 Zamknąć zawór spustowy z przodu zmywarki

Patrz obraz 6 *Zawór odpływu*



obraz 6 Zawór odpływu

- 5 Włączyć główny wyłącznik zasilania.



UWAGA

Nie należy stawiać na kapturze żadnych przedmiotów.

Napełnianie wodą

- 1 Aby napełnić zbiornik myjący, wcisnąć przycisk potwierdzenia (1).

Napełnić zbiornik wody myjącej?



- 2 Jeśli kaptur jest podniesiony, zostanie automatycznie zamknięty przed rozpoczęciem napełniania.
- 3 Urządzenie nabierze wody i nagrzeje się do odpowiedniej temperatury. Podczas napełniania na panelu będą nie po kolei migać diody do wyboru programu (3–5) razem z diodami do mycia z granulkami lub bez (6–7). Zostanie wyświetlony następujący komunikat:

```
XX °C   XX°C
Napełnianie zbiornika
myjącego
```

- 4 Napełnianie i podgrzewanie trwa około 20 minut (podłączenie ciepłej wody, +55 °C). Jeśli po napełnieniu zbiornika myjącego nie zostanie osiągnięta właściwa temperatura, wyświetlony zostanie następujący komunikat:

```
50°C   60°C
Podgrzewanie
zbiornika wody myjącej, 65°C
```

- 5 Gotowość do użycia po osiągnięciu prawidłowej temperatury w zbiorniku myjącym.

Wyświetlony zostanie wybrany wcześniej program;

```
65°C 70°C
Program ECO
```

z granulkami
czas mycia: 2:30

Przygotowywanie naczyń

- 1 Opróżnić przybory i zeszkobać resztki żywności przed załadowaniem do zmywarki

Patrz obraz 7 *Zgarnąć resztki żywności*

- Namaczanie oraz szorowanie nie jest konieczne.
- Nie wolno używać mydła do mycia rąk lub podobnych środków myjących (aby uniknąć pienienia, które mogłoby doprowadzić do poważnych problemów).



obraz 7 Zgarnąć resztki żywności

- 2 Garnki i patelnie z resztkami wilgotnej, wysokobiałkowej żywności należy spłukać wodą przed włożeniem do urządzenia.

2.2 Napełnianie naczyńmi do mycia

Napełnianie naczyńmi do mycia

Wszystkie przybory należy wkładać tak, aby były skierowane stroną wewnętrzną w stronę rurek rozpylających. Ważne jest, aby wszystkie przedmioty były stabilnie umieszczone podczas mycia.



UWAGA

Na spodzie kosza można układać dnem do góry tylko delikatnie zabrudzone tace.

Wkładanie i wyjmowanie kosza

Kosz jest wkładany na sąsiedni stół. Nacisnąć przycisk ze strzałką, aby otworzyć kaptur. Wsunąć kosz do urządzenia. Kosz zaprojektowano tak, że jego prawidłowe umieszczenie jest wyraźnie odczuwalne.

Sprawdzić, czy po bokach i pod spodem kosza nie wystają żadne naczynia. Ruch obrotowy kaptura lub kosza w dół nie może być utrudniony.

Patrz obraz 8 Standardowy kosz do zmywarki

Standardowy kosz do zmywarki (26426)

Pojemność: 6 naczyń GN 1/1 65 mm lub 3 naczynia GN 1/1 do 200 mm + 3 naczynia GN 1/1 do 65 mm. Wyposażony w haczyki, które pozwalają na załadunek do 12 małych pojemników (1/4, 1/6, 1/9) bezpośrednio do kosza.

Patrz obraz 8 Standardowy kosz do zmywarki



obraz 8 Standardowy kosz do zmywarki

Do kosza można włożyć 6 naczyń GN 1/3

Możliwe jest załadowanie 12 małych pojemników GN. Do wyboru: GN 1/4, GN 1/6, GN 1/9.

Patrz obraz 9 Standardowy kosz do zmywarki



obraz 9 Standardowy kosz do zmywarki

Wkładka na blachy (19992)

Do umieszczenia w standardowym koszu do zmywarki (26426). Mieści 2 blachy do pieczenia w rozmiarze GN 2/1 lub 6 blach do pieczenia o wymiarach 600 × 400 mm i krawędzi o szerokości do 20 mm oraz 2 tace w rozmiarze GN 1/1, do 16 kratek, do 8 desek do krojenia oraz pokrywek w rozmiarze GN 1/1.

Patrz obraz 10 Wkładka na blachy z blachami GN 2/1



obraz 10 Wkładka na blachy z blachami GN 2/1

Możliwość załadowania kratek, desek do krojenia, blach do pieczenia, płaskich tac i pokrywek w rozmiarze GN 1/1.

Patrz obraz 11 Wkładka na blachy



obraz 11 Wkładka na blachy

Uchwyt na miski i garnki z ko- szykiem na chochle (13756)

Do umieszczenia w standardo-
wym koszu do zmywarki
(26426); małe kotki na dnie ko-
sza utrzymują go na miejscu.
Pojemność: do 5–6 misek lub
garnków. Można myć pojemni-
ki o głębokości od ok. 60 mm
do 170 mm.

Do siatki wewnątrz uchwytu
można wkładać chochle, trze-
paczki, szpatułki i podobne
przybory kuchenne. Maksymal-
na wysokość chochli wynosi 500
mm.

Patrz obraz 12 *Uchwyt na garnki i
miski*



obraz 12 Uchwyt na garnki i miski

Elastyczny uchwyt na garnki (13789)

Gumowy pasek z dwoma ha-
kami. Gumowy pasek, który
można owinąć wokół garnka i
zawiesić w koszu. Należy za-
chować ostrożność podczas
mocowania i zdejmowania
gumek, ponieważ haczyki mo-
gą spowodować uszkodzenie.

Patrz obraz 13 *Elastyczny
uchwyt na garnki*

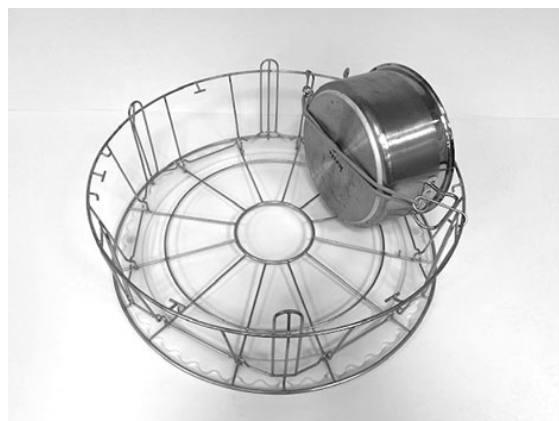

obraz 13 Elastyczny uchwyt na garnki

Uchwyt Multiflex na rondle, małe miski, sita (20554)

Do umieszczenia w standardo-
wym koszu do zmywarki
(26426). Pojemność: do 3–4
rondli lub 4–5 małych misek,
durszlaków itp.

Patrz obraz 14 *Uchwyt Multiflex*

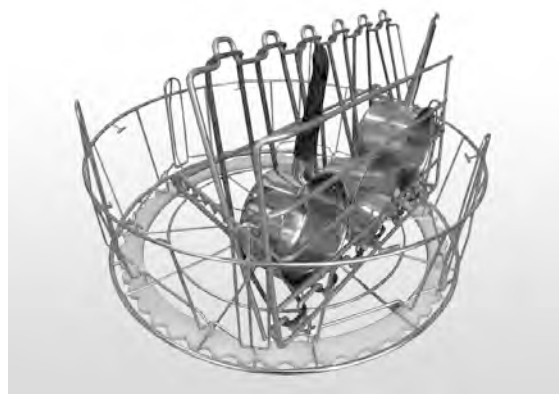

obraz 14 Uchwyt Multiflex

Kosz do zmywarki z ażurowym dnem (26140)

Taka sama pojemność jak w standardowym koszu do zmywarki (26426). Ażurowe dno uniemożliwia zsuwanie się uchwytów itp. przez spód kosza.

Patrz obraz 15 *Kosz do zmywarki z ażurowym dnem*

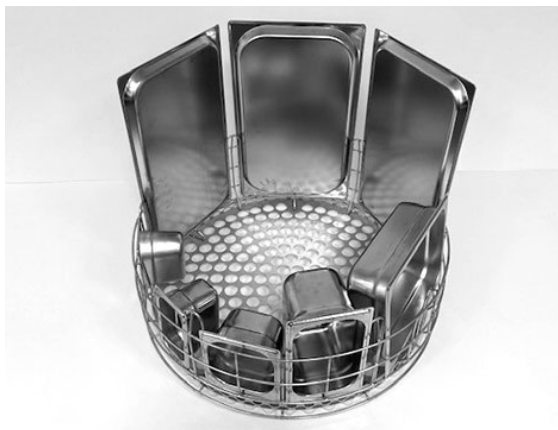

obraz 15 Kosz do zmywarki z ażurowym dnem

Kosz na garnki (21423)

Mieści 2 duże garnki (200 mm) lub 1 duży garnek (400 mm). Należy umieścić w zmywarce zamiast standardowego kosza do zmywarki.

Patrz obraz 16 *Kosz na garnki*



obraz 16 Kosz na garnki

Jeśli w koszu na garnki umieszczony jest tylko **jeden** duży garnek, należy go zabezpieczyć jednym lub dwoma pasami.

Zacześć gumkę, owinąć ją wokół garnka i zacześć o pręt po drugiej stronie.

Patrz obraz 17 *Kosz na garnki*

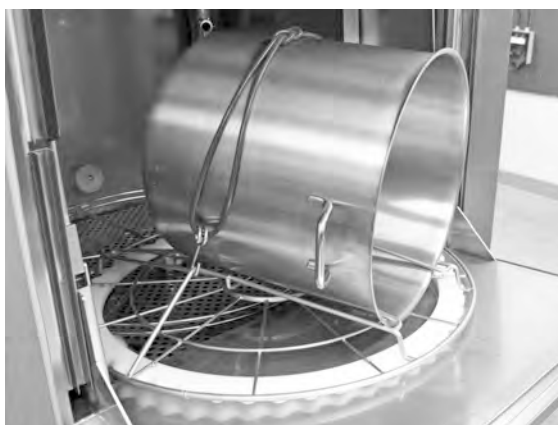

obraz 17 Kosz na garnki

Koszyk siatkowy z pokrywą (21477)

Do łyżek wazowych, trzepaczek lub mniejszych lekkich przedmiotów. Do umieszczenia wewnątrz elementu 19992.

Patrz obraz 18 *Druciany koszyk z pokrywą*



obraz 18 *Druciany koszyk z pokrywą*

Składany stół (19570)

Można zamontować z przodu lub z boku po dowolnej stronie urządzenia.

Patrz obraz 19 *Składany stół*



obraz 19 *Składany stół*

2.3 Ładowanie naczyń w trybie COMBI

- 1 Umieścić przedmioty do mycia w koszu do zmywarki 500 × 500 mm.
- 2 Splukać resztki żywności.
- 3 Nacisnąć przycisk ze strzałką, aby otworzyć kaptur.
- 4 Wsunąć kosz do urządzenia. Koło kosza jest skonstruowane w taki sposób, że można łatwo wyczuć, czy kosz został prawidłowo ustawiony.

Kosz do zmywarki na talerze oraz inne naczynia stołowe (19882)

Kosz do zmywarki na talerze oraz inne naczynia stołowe, 500 × 500 mm.

Pojemność: 18 talerzy obiadowych lub 12 talerzy do zup

Patrz obraz 20 Kosz na talerze



obraz 20 Kosz na talerze



UWAGA

W przypadku mycia szklanek należy zastosować wkładkę oddzielającą szklanki.

Patrz obraz 21 Mycie szklanek

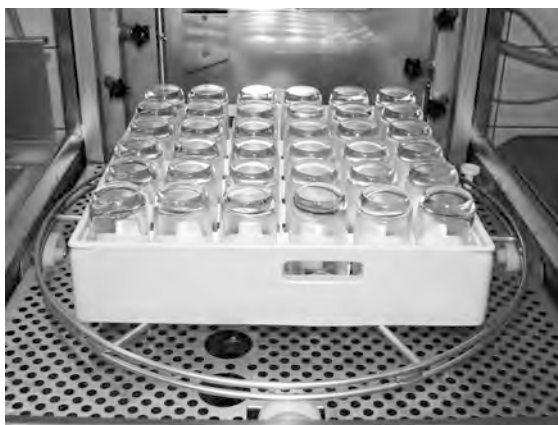

obraz 21 Mycie szklanek



UWAGA

Kosz do zmywarki 500x500 mm **NIE** powinien być umieszczany wewnątrz standardowego kosza do zmywarki.

2.4 Panel sterowania

- 1 Przycisk potwierdzenia umożliwia udzielanie odpowiedzi „tak” na wyświetlane pytania



- 2 Przycisk Stop umożliwia zerowanie potencjalnych alarmów.

Uruchamia również tryb uśpienia. Po 30 sekundach kontrolka wyświetlająca zgaśnie, a urządzenie przejdzie w tryb uśpienia. Czerwona dioda przycisku Stop świeci się w trybie uśpienia, ale wszystkie funkcje w urządzeniu są wyłączone.

Wcisnąć dowolny przycisk, aby wybudzić urządzenie.

W trybie uśpienia zbiornik myjący i zbiornik płuczący nie są ogrzewane.

- 3 Uruchamia program ECO
- 4 Uruchamia program krótki
- 5 Uruchamia program normalny
- 6 Zmywanie granulkami
- 7 Zmywanie bez granulek
- 8 Kaptur w górę i w dół

2.5 Rozpoczynanie zmywania i obsługa

1 Wcisnąć przycisk potwierdzenia (1)

- Jeśli temperatura w zbiorniku myjącym nie osiągnie 65°C w chwili pierwszego uruchomienia, urządzenie będzie dalej ogrzewało wodę po napełnieniu zbiornika.
- Zbyt niska temperatura zmywania przyczynia się do powstawania piany i utrudnia higieniczne zmywanie naczyń.
- Przeprogramowanie może być przeprowadzone wyłącznie przez upoważniony personel.

62°C (miganie) 59°C

Podgrzewanie

zbiornika wody myjącej, 65°C

2 W przypadku mycia garnków wybrać mycie z granulkami (6) lub (7) lub bez nich. W przypadku lekko zabrudzonych patelni, perforowanych pojemników, przezroczystych pojemników z tworzyw sztucznych lub teflonowych należy wybrać program bez granulek. W przypadku mocno zabrudzonych garnków i patelni należy wybrać intensywny cykl z granulkami, aby doczyścić przybory.

3 Ustawić żądany czas zmywania (3), (4) lub (5)

ECO

2 min, 30 s (z granulkami)

2 min, 30 s (bez granulek)

Krótki

3 min, 40 s (z granulkami)

2 min, 50 s (bez granulek)

+30 s z opcjonalną redukcją pary

Normalny

5 min, 40 s (z granulkami)

4 min, 50 s (bez granulek)

+30 s z opcjonalną redukcją pary

65°C 85°C

Program ECO

z granulatem

Pozostały czas: 2.30

4 Po wybraniu programu następuje trwająca 10 sekund faza wykrywania, podczas której zmywarka określa rodzaj wstawionego kosza. Odbywa

się to automatycznie i nie wymaga od operatora decyzji, czy uruchomić program w trybie myciu garnków czy w trybie PLUS.

65°C 85°C
Tryb wykrywania

- 5 Po upływie 10 sekund wykrywania przez 3 sekundy będzie wyświetlany wybrany program i pozostały czas. Następnie na wyświetlaczu pojawi się odliczanie pozostałego czasu mycia.

65°C 85°C
2:17

- 6 Po zakończeniu programu zmywania pokrywa zostaje podniesiona, a urządzenie przejdzie w tryb oczekiwania i wyświetla ostatni wybrany program, np.

65°C 85°C
Program ECO
z granulkami
Czas mycia: 2:30



OSTRZEŻENIE

Pokrywy nie można otworzyć, dopóki trwa program zmywania.

- 7 Jeśli kolejny program nie będzie uruchamiany natychmiast po zakończeniu poprzedniego, należy zamknąć pokrywę przez naciśnięcie przycisku (8). Umożliwi to zmniejszenie zużycia energii i ograniczenie parowania ze zbiornika myjącego.

Zatrzymywanie pracującej zmywarki

- Zmienić tryb na zmywanie wodą na około 30 sekund w celu wypłukania wszystkich granulek. Następnie wcisnąć STOP (2).
- W nagłych wypadkach: po prostu nacisnąć STOP (2).



UWAGA

Na naczyniach mogą znajdować się resztki detergentu i należy je ponownie umyć przed wyjęciem z urządzenia. Nigdy nie opróżniać naczyń z awaryjnie zatrzymanej maszyny! (Granulki pozostawione w pompie bez wody zatkają wirnik pompy).

Zerowanie zabezpieczenia przed przegrzaniem

Zresetować zabezpieczenie przed przegrzaniem, jeśli wystąpią kody błędów 104 oraz 105.

- 1 Opróżnić zbiornik myjący
- 2 Wyczyścić czujnik poziomu.
- 3 Odkręcić czarną nasadkę.
- 4 Aby wyzerować zabezpieczenie przed przegrzaniem, włożyć niewielki śrubokręt w otwór i wcisnąć przycisk zerowania. Kliknięcie oznacza, że zabezpieczenie zostało wyzerowane.

Patrz obraz 22 *Dostęp do zabezpieczeń przed przegrzaniem*



obraz 22 Dostęp do zabezpieczeń przed przegrzaniem

- 5 Jeżeli w okresie kilku kolejnych godzin ponownie pojawi się kod błędu, należy się skontaktować z serwisem.

Kontrola naczyń

- 1 Sprawdzić garnki i patelnie po każdym programie.
- 2 Aby upewnić się, że nie pozostały żadne granulki, przed wyjęciem przedmiotów ze zmywarki należy obrócić wszystkie naczynia (pojemniki, patelnie itp.) do góry nogami.
- 3 Usunąć granulki, które mogły utknąć w rogach, ostrych kątach i innych niedostępnych miejscach.

Patrz obraz 23 *Upewnić się, że żadne granulki nie przywarły do naczyń*



obraz 23 Upewnić się, że żadne granulki nie przywarły do naczyń

2.6 Uruchamianie i eksploatacja w trybie COMBI

W trybie COMBI (mycie delikatne) wybrać żądaną długość programu, naciskając przyciski programów ECO (3), krótkiego (4) lub normalnego (5).

Wybrany program zostanie uruchomiony automatycznie. Zmywarka automatycznie określi rodzaj kosza, który został do niej włożony i wybierze odpowiedni program mycia. Po zakończeniu programu mycia kaptur podnosi się automatycznie.

ECO KOMBI

1 min 30 sek

Krótki KOMBI

2 min

+20 s z opcjonalną redukcją pary

Normalny COMBI

2 min 30 sek

+20 s z opcjonalną redukcją pary

2.7 Wybór języka

Aby zmienić ustawienia językowe:

- 1 Wcisnąć przycisk STOP, zwolnić go i poczekać 3 sekundy.



- 2 Nacisnąć przycisk (4) „Program krótki” pięć razy.
- 3 Na wyświetlaczu pojawi się:
Język
< angielski >
Wybierz wstecz
- 4 Aby dokonać wyboru, wciśnij przycisk potwierdzenia.
- 5 Przewijaj listę, naciskając przyciski programu ECO (3) lub normalnego (5).
Język
< angielski >
OK Anuluj
- 6 Wybierz język przez wciśnięcie przycisku potwierdzenia (1); OK.
- 7 Przycisk STOP (2) zamyka tryb programowania.

2.8 Ustawić datę oraz czas

Aby zmienić datę i godzinę:

- 1 Naciśnij przycisk STOP (2), następnie 5 razy przycisk programu krótkiego (4) i 1 raz przycisk programu ECO (3).

Zmień datę i
godzinę
ddmmyy hh:mm
210101 13:00
Wybierz wstecz



- 2 Nacisnąć przycisk Function (Funkcyjny) (1), aby wybrać i mieć możliwość zmiany daty i godziny.

Zmień datę i
godzinę
ddmmyy hh:mm
210101 13:00
OK Anuluj

- 3 Ustawić datę i godzinę, używając przycisku programu normalnego (5), aby przejść w prawo. Symbol ^^ pokazuje, którą liczbę można zmienić. Przycisk programu krótkiego (4) służy do zmiany na wyższą wartość, a przyciski granulek (6) – do zmiany na niższą wartość.
- 4 Aby zatwierdzić i zapisać nowe ustawienia, nacisnąć przycisk funkcyjny (1). Przycisk STOP (2) zamyka tryb programowania bez zapisywania.

3 Codzienne czyszczenie

3.1 Zbieranie i czyszczenie granulek

- 1 Używanie zasobnika do granulek



obraz 24 Zasobnik na granulki

- 2 Umieścić zasobnik na granulki na kole kosza. Należy go zamocować jak najbliżej kaptura, co oznacza, że zasobnik na granulki będzie się lekko przechylał.

Patrz obraz 24 Zasobnik na granulki

- 3 Zamknąć kaptur i włączyć specjalny program zbierania granulek, jak opisano poniżej.

Program zbierania granulek:

Najpierw wcisnąć przycisk STOP (2).

Nacisnąć jednocześnie przyciski programu krótkiego (4) oraz granulek (6) i przytrzymać przez 6 sekund.

65°C 70°C

Program zbierania
granulek

Czas mycia: 5:20



UWAGA

Podczas programu zbierania nie będzie dozowany detergent, a zbiorniki myjący i płuczący nie będą ogrzewane.

- 4 Po zakończeniu programu zbierania granulek wyświetlony zostanie komunikat:
 - 501 programów i więcej: „Sprawdzić poziom granulek”.

- Programy od 500 do 1: „Zamówić granulki”.
 - Od programu 0 i niższego: „Zmień teraz granulki! Patrz instrukcja na pojemniku”
- 5 Jeśli kaptur zostanie podniesiony, maszyna powróci do trybu STOP.
 - 6 Wyjąć napełniony zasobnik granulek ze zmywarki i dokładnie wyłukać granulki. Usunąć wszystkie pozostałości żywności.
 - 7 Upewnić się, że poziom granulek sięga poziomego oznaczenia w zasobniku

Patrz obraz 25 *Sprawdzić poziom granulek*



obraz 25 Sprawdzić poziom granulek



UWAGA

Nie zostanie zebranych 100% granulatu. 1–2 decylitry mogą pozostać w zbiorniku.



UWAGA

Zbyt wiele lub zbyt mało granulek wpłynie na rezultaty zmywania. Zbyt wiele granulek może również zablokować dysze rozpylające.



UWAGA

Podczas czyszczenia granulek nie należy używać środków dezynfekujących ani innych środków czyszczących. Pozostałości tych produktów spenią się w maszynie, w wyniku czego rezultaty zmywania będą słabe.

3.2 Czyszczenie wnętrza urządzenia

- 1 Nacisnąć przycisk STOP (2) i otworzyć zawór spustowy, aby opróżnić zbiornik myjący.

Patrz obraz 26 *Zawór odpływu*



obraz 26 Zawór odpływu

- 2 Zabezpieczony kaptur w górnej pozycji.

Patrz obraz 33 *Blokada kaptura*

- 3 Wyłączyć główny wyłącznik zasilania.

- 4 Wyjąć koło na kosz. Następnie wyjąć kratkę zbiornika. Oczyszczyć i opłukać wyjęte elementy wodą.

Patrz obraz 27 *Siatka zbiornika*



obraz 27 Siatka zbiornika

- 5 Opłukać wnętrze zbiornika czystą wodą.

- 6 Oczyszczyć i przepłukać przegrodę granulek wodą.

Oczyszczyć perforowaną powierzchnię przegrody granulek, aby usunąć z niej wszystkie granulki.

Patrz obraz 28 *Wyczyścić przegrodę granulek*



obraz 28 Wyczyścić przegrodę granulek

- 7 Upewnić się, że uszczelka przegrody granulek nie jest uszkodzona.
- 8 Sprawdzić i wyczyścić dysze myjące. W razie potrzeby należy odkręcić pierścień zewnętrzny, aby wyjąć dyszę, jeśli jest zablokowana.
- 9 Oczyszczyć i przepłukać dolne sito (A) wodą. Sprawdzić, czy na sicie nie ma pozostałości żywności.

Patrz obraz 29 *Wyczyścić dolne sito i czujnik poziomy*

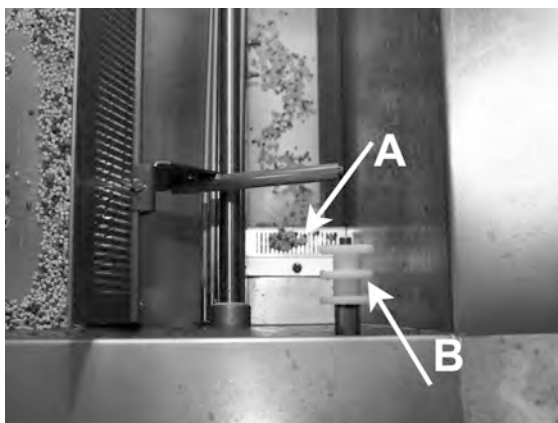

obraz 29 Wyczyścić dolne sito i czujnik poziomy

- 10 Wytrzeć czujnik poziomy (B).
- Patrz obraz 29 *Wyczyścić dolne sito i czujnik poziomy*
- 11 Zetrzeć tłuszcz z uszczelki kaptura.
- 12 Upewnić się, że wałki podtrzymujące koło kosza obracają się swobodnie.

- 13** Sprawdzić działanie kranu przelewowego. W razie potrzeby wyczyścić.

Patrz obraz 30 *Kran przelewowy*



obraz 30 Kran przelewowy

- 14** Część górną należy wycierać w miarę potrzeb, jednak nie rzadziej niż raz w miesiącu.

- 15** Sito pompy Combi na dnie zbiornika należy czyścić raz w miesiącu. Za pomocą szczotki do mycia lub podobnych przyborów zebrać zabrudzenia, które mogły nagromadzić się z przodu sita. Następnie przepłukać wodą.

Patrz obraz 31 *Sito pompy Combi*

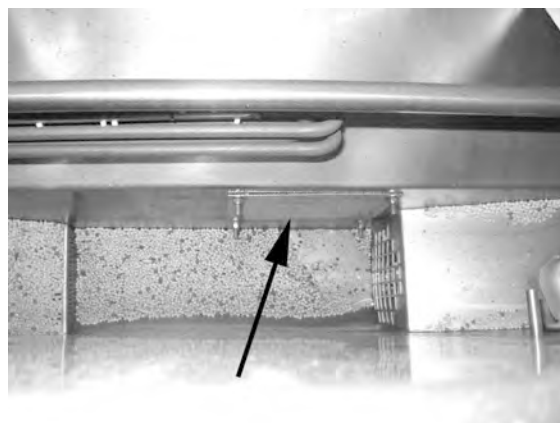

obraz 31 Sito pompy Combi

- 16** Użyć kodu QR, aby obejrzeć instrukcje dotyczące codziennego czyszczenia w serwisie YouTube.

Patrz obraz 32 *Kod QR*



obraz 32 Kod QR

**UWAGA**

***Nie** należy myć obudowy urządzenia wodą pod wysokim ciśnieniem.*

Ponowny montaż wyczyszczonych elementów

- Jeśli dolne sito zostało odkręcone, ponownie je założyć.
- Ponownie założyć siatkę zbiornika.
- Ponownie założyć koło kosza.

3.3 Przez noc oraz w trakcie dłuższych przestojów

- Po zakończeniu czyszczenia należy upewnić się, że zbiornik myjący jest pusty.
- Całkowicie podnieść pokrywę do najwyższej pozycji i zablokować kołkiem przed upadkiem.
- Kołek pozostawić na miejscu, dopóki maszyna jest wyłączona.

Patrz obraz 33 *Blokada kaptura*

- Granulki należy przechowywać w zasobniku granulatu umieszczonym w zmywarce.
- Przy dłuższych przestojach wodę pozostającą na dnie zbiornika należy usunąć gąbką lub podobnym materiałem chłonnym.
- Po dłuższym przestoju należy sprawdzić działanie maszyny zgodnie z instrukcją obsługi, jeżeli to możliwe z pomocą serwisanta.



obraz 33 *Blokada kaptura*

3.4 GD Memo™

GD Memo to zintegrowana funkcja informowania użytkownika o wymaganej konserwacji zmywarki. Dzięki GD Memo możliwe jest zapewnienie optymalnych wyników zmywania, uniknięcie awarii w godzinach szczytu i utrzymanie najniższych możliwych kosztów operacyjnych. Ta funkcja jest zintegrowana z panelem sterowania i informuje użytkownika w następujący sposób:



1. Czas na wymianę wody do mycia

– aby zapewnić dobry rezultat zmywania. Przycisk „Washing without Granules” [7] („Zmywanie bez granulek”) miga, a na wyświetlaczu pojawia się komunikat „Change water” („Zmień wodę”). Informacja ta znika automatycznie po wymianie wody lub może zostać zresetowana przez naciśnięcie przycisku Stop [2], zwolnienie go, odczekanie 3 sekund, a następnie naciśnięcie przycisku [7] pięć razy. W ciągu 2 sekund po zresetowaniu na wyświetlaczu pojawia się komunikat OK. To przypomnienie pojawia się po 30 cyklach zmywania w ustawieniach predefiniowanych. Liczba cykli zmywania może być różna i wynosić od 15 do 40 cykli zmywania.

2. Czas na wymianę granulek

– w celu utrzymania mocy zmywania w maszynie. Przycisk „Washing with Granules” [6] („Zmywanie z granulkami”) miga, a na wyświetlaczu pojawia się komunikat „Change Granules Now! See instruction on container” („Wymień granulki teraz! Patrz instrukcja na pojemniku”). Po wymianie granulek zresetować komunikat, naciskając przycisk STOP [2], odczekać 3 sekundy, a następnie nacisnąć przycisk Granule

(Granulki) [6] 5 razy. W ciągu 2 sekund po zresetowaniu na wyświetlaczu pojawia się komunikat OK. Przypomnienie o wymianie granulek pojawia się po każdym 2500 cyklach zmywania dla Power Granules Original i po każdym 1600 cyklach dla PowerGranules BIO. Procedura resetowania alarmu została również zapisana na zasobniku granulek, aby umożliwić łatwy dostęp do instrukcji.

3. Czas na okresowy serwis

– aby uniknąć kosztownych napraw i niepotrzebnych awarii. Przycisk STOP [2] miga, a na wyświetlaczu pojawi się komunikat. W zależności od wymaganego serwisu będzie to: „Time for service 1” („Czas na serwis 1”), „Time for service 2” („Czas na serwis 2”) lub „Time for service 3” („Czas na serwis 3”). Sekwencja wywołań serwisu: 1, 2, 1, 3, 1, 2, 1, 3... Numer telefonu do firmy serwisowej lub Nor:disk jest wyświetlany poniżej komunikatu serwisowego. Przypomnienie może zresetować autoryzowany serwisant po wykonaniu usługi. W ciągu 2 sekund po zresetowaniu na wyświetlaczu pojawia się komunikat OK. Komunikat serwisowy pojawia się co 10 000 programów lub raz na 20 miesięcy, w zależności od tego, co nastąpi wcześniej.

Priorytet alarmu

- „wymienić wodę” zawsze ma pierwszeństwo
- Po wymianie wody i wyzerowaniu komunikatu wyświetlany jest następny komunikat.
- Komunikaty „niezwłocznie wymienić granulki” oraz „należy serwisować” są wyświetlane naprzemiennie.
- Przypomnienia migają, dopóki nie zostaną wyzerowane.

4 Dokumentacja HACCP dotycząca higieny oraz pracy zmywarki

4.1 Ogólne

Nordisk Clean Solutions Documentation Tool, GDTdirect™, to zintegrowana funkcja do dokumentowania parametrów roboczych zmywarki do naczyń i najważniejszych punktów kontroli higieny (HACCP). Widoczne są następujące informacje:

- Dane eksploatacyjne dotyczące ostatnich 200 uruchomionych programów mycia są wyświetlane bezpośrednio w okienku panelu sterowania.
- Za pośrednictwem portu USB można pobrać dane eksploatacyjne dotyczące ostatnich 200 zrealizowanych programów zmywania. W wyeksportowanym raporcie zawarte zostają także daty ostatniej interwencji serwisowej oraz ostatniej zmiany granulek (daty wyzerowania alarmu).
- Zużycie wody i energii elektrycznej od momentu uruchomienia maszyny.

4.2 Odczytywanie danych przez \ panel sterowania

- 1 Wcisnąć przycisk STOP (2), zwolnić go i poczekać 3 sekundy.
- 2 Nacisnąć przycisk programu krótkiego (4) pięć razy.
- 3 Naciskać przycisk programu ECO (3) lub przycisk programu normalnego (5) do momentu, gdy na wyświetlaczu pojawi się napis „read operating data” (odczytaj dane eksploatacyjne). Potwierdzić swój wybór, naciskając przycisk potwierdzenia (1).
- 4 Na wyświetlaczu pojawią się dane robocze ostatniego uruchamianego programu;

200121 15:19 SG 65/85 OK

Informacje są wyświetlane w następujący sposób:

- Data; 200121 2020, 21 stycznia
- Godzina; 15:19 – 15:19
- Typ programu; E, S, N odpowiadają programom Eco, krótkiemu i normalnemu
- Dla trybu Combi programy są oznaczone jako CE, CS oraz CN, dla Combi ECO, Combi krótki oraz Combi normalny.
- Zmywanie granulami; oznaczone literą „G”. W przeciwnym razie pole będzie puste
- 65; oznacza średnią temperaturę w zbiorniku myjącym podczas zmywania.
- 85; oznacza minimalną temperaturę w zbiorniku płuczącym podczas płukania.
- OK; oznacza płukanie objętością wody, czyli pełną objętością (programy, które są do tego celu ustawione, to Krótki i Normalny). „NA” (nie dotyczy) wyświetla się, jeśli płukanie ma być wykonane na czas, ale nie całą objętością wody (programy, które są do tego celu ustawione, to ECO i wszystkie tryby COMBI/PLUS).



UWAGA

Jeśli program zmywania został anulowany na skutek błędu roboczego lub błędu technicznego, wskazanie temperatury nie zostanie uwzględnione, a w jego miejscu pojawi się słowo „error” oraz kod błędu.

200121 15:19 SG Error 103

- 5 Aby wyświetlić informacje o wcześniej uruchomionym programie, przewijać listę do tyłu i do przodu za pomocą przycisku programu ECO (3) lub przycisku programu normalnego (5).
- 6 Aby zakończyć przeglądanie i zamknąć listę, należy wcisnąć przycisk potwierdzenia (1).
- 7 Wcisnąć przycisk STOP (2), aby wrócić do trybu roboczego.

4.3 Wartości zużycia energii elektrycznej i wody

- 1 Powtórzyć kroki 1-3 z poprzedniej strony, aby wejść do menu użytkownika, ale w kroku 3 wybrać "Accumulated power and water" (Zużycie energii elektrycznej i wody).
- 2 Wyświetlane są skumulowane wartości obliczane na podstawie danych operacyjnych. Margines błędu wynosi około 10%.
- 3 Wartości są przedstawione np. w następujący sposób:

Łącznie kWh: 125

Łącznie litrów: 256

UWAGA: jeżeli płytką sterującą maszyny została wymieniona, licznik zostaje zresetowany.

4.4 Pobieranie danych roboczych \ przez port USB

- 1 Nacisnąć STOP.
- 2 Włożyć pamięć USB do portu.

Port USB znajduje się po prawej stronie urządzenia.

Patrz obraz 34 *Port USB*



obraz 34 Port USB

- 3 Przytrzymać przycisk ECO i \ przycisk normalnego programu przez 2 sekundy.
- 4 Po 10 sekundach przycisk funkcji \ zaświeci się na zielono.
- 5 Kiedy zielone podświetlenie \ zgaśnie, należy wyjąć pamięć USB.
- 6 Po każdym użyciu należy zamknąć pokrywę ochronną, dociskając ją mocno!

5 Rozwiązywanie problemów i alarmy

5.1 Powiadomienia dotyczące użytkownika

- Powiadomienia dotyczące użytkownika to kody 116, 118, 120, 124 i 132. Pojawiają się one z komunikatem na wyświetlaczu. Poniższa tabela zawiera więcej szczegółów na temat powiadomień dotyczących użytkownika.
- Po wyświetleniu alarmu program jest zawsze przerywany.
- Po sprawdzeniu i usunięciu problemu, alarm może zostać zresetowany przez naciśnięcie przycisku STOP.

Kod błędu	Znaczenie	Przyczyna	Rozwiązanie
116	Niski poziom wody, problem z pianą.	W zmywarce powstaje piana.	Unikać używania detergentu przeznaczonego do mycia rąk. Wymienić wodę do mycia. Skontaktować się z dostawcą detergentu, jeśli problemy z tworzeniem się piany nadal występują. Wyzerować alarm przez wciśnięcie przycisku STOP.
118	Zawór odpływu nie został zamknięty	Zawór odpływu został otwarty w trakcie aktywnego procesu zmywarki.	Zamknąć zawór odpływu i wyzerować alarm przez wciśnięcie przycisku STOP.
120	Napęd kosza zablokowany.	Coś blokuje obroty kosza.	Sprawdzić, czy nic nie utknęło między koszem a kołem kosza. Wyzerować alarm przez wciśnięcie przycisku STOP.

Kod błędu	Znaczenie	Przyczyna	Rozwiązanie
124	Zabezpieczenie przed zgnieceniem zostało uruchomione.	Coś blokuje ruch kaptura w\ dół.	Usunąć przyczynę zablokowania ruchu pokrywy i w razie konieczności ponownie napętnić kosz zmywarki. Sprawdzić mechanizm poruszania pokrywy.
132	Wyczyścić czujnik poziomu	Czujnik poziomu jest prawdopodobnie\ brudny lub woda nie jest wymieniana po dłuższym okresie wyłączenia.	Obniżyć poziom i wyczyścić czujnik poziomu w zbiorniku do mycia. Napętnić zbiornik. Jeśli czujnik został już wyczyszczony, wyzerować błąd i przełączyć urządzenie w tryb ogrzewania, aby kontynuować ogrzewanie.

5.2 Kody błędów

Poniższa tabela zawiera opisy poszczególnych kodów błędów.

Kod błędu	Znaczenie	Przyczyna	Rozwiązanie
001		Program przerwany przez operatora.	Ten kod błędu jest wyświetlany \ tylko przy wczytywaniu danych roboczych.
101	Zabezpieczenie silnika, pompa myjąca naczyń zadziałała.	Silnik jest przeciążony.	Skontaktować się z serwisem.
102	Zabezpieczenie silnika, pompa trybu COMBI zadziałała.	Silnik jest przeciążony.	Skontaktować się z serwisem.
103	Zadziałało zabezpieczenie silnika pompy płuczkiej.	Silnik przeciążony, program \ przerwany.	Skontaktować się z serwisem.
104	Zabezpieczenie przed przegrzaniem zbiornika płuczającego uruchomione, program przerwany.	Przegrzanie ogrzewacza zbiornika płuczającego.	Wyczyścić czujnik poziomu. Zresetować zabezpieczenia przed przegrzaniem. Jeżeli w okresie kilku kolejnych godzin ponownie pojawi się kod błędu, należy się skontaktować z serwisem.
105	Zabezpieczenie przed przegrzaniem \ zbiornika myjącego uruchomione, program przerwany.	Przegrzanie ogrzewacza zbiornika myjącego.	Wyczyścić czujnik poziomu. Zresetować zabezpieczenia przed przegrzaniem. Jeżeli w okresie kilku kolejnych godzin ponownie pojawi się kod błędu, należy się skontaktować z serwisem.

Kod błędu	Znaczenie	Przyczyna	Rozwiązanie
107	Nie osiągnięto temperatury w zbiorniku myjącym.	Nie osiągnięto temperatury w zbiorniku myjącym, program przerwano.	Wyzerować alarm przez wciśnięcie przycisku STOP. Jeśli alarm powtarza się, skontaktować się z serwisantem.
108	Nie osiągnięto temperatury w zbiorniku płuczącym.	Nie osiągnięto temperatury \ w zbiorniku płuczącym, bieżący proces przerwany.	Wyzerować alarm przez wciśnięcie przycisku STOP. Jeśli alarm powtarza się, skontaktować się z serwisantem.
110	Czujnik temperatury zbiornika \ płuczącego nie działa.	Czujnik temperatury w zbiorniku \ płuczącym zepsuty.	Skontaktować się z serwisem.
111	Czujnik temperatury zbiornika myjącego nie działa.	Czujnik temperatury w zbiorniku myjącym jest uszkodzony.	Skontaktować się z serwisem.
112	Zbyt niski poziom wody w zbiorniku \ płuczącym.	Poziom wody w zbiorniku płuczącym niewystarczający.	Skontaktować się z serwisem.
113	Zbyt niski poziom wody w zbiorniku myjącym.	Poziom wody w zbiorniku myjącym niewystarczający.	Skontaktować się z serwisem.
114	Długi czas napełniania zbiornika myjącego.	Przekroczenie limitu czasu \ napełniania zbiornika myjącego.	Sprawdzić dopływ wody do urządzenia, a także pompę płuczącą. Oczyszczyć dysze płuczące. Wyzerować alarm przez wciśnięcie przycisku STOP. Jeśli alarm powtarza się, skontaktować się z serwisantem.

Kod błędu	Znaczenie	Przyczyna	Rozwiązanie
115	Zbyt długi czas napełniania zbiornika płuczącego	Przekroczenie limitu czasu \ napełniania zbiornika płuczącego.	Sprawdzić dopływ wody do urządzenia, a także zawór elektromagnetyczny do napełniania zbiornika płuczącego. Wyzerować alarm przez wciśnięcie przycisku STOP. Jeśli alarm powtarza się, skontaktować się z serwisantem.
117	Długi czas płukania.	Zbyt długi czas płukania. Nie osiągnięto na czas właściwej ilości wody.	Oczyścić dysze płuczące. Wyzerować alarm przez wciśnięcie przycisku STOP. Jeśli alarm powtarza się, skontaktować się z serwisantem.
121	Zabezpieczenie silnika, pompa wspomagająca działa	Silnik jest przeciążony.	Skontaktować się z serwisem.
122	Nieprawidłowy ruch pokrywy (zamykanie).	Pokrywa nie otworzyła się na czas. (Dłużej niż 20 sekund)	Sprawdzić doprowadzoną wodę. Wyzerować alarm przez wciśnięcie przycisku STOP. Jeśli alarm powtarza się, skontaktować się z serwisantem.
123	Nieprawidłowy ruch kaptura w górę	Pokrywa nie otworzyła się na czas. (Dłużej niż 20 sekund).	Sprawdzić doprowadzoną wodę. Wyzerować alarm przez wciśnięcie przycisku STOP. Jeśli alarm powtarza się, skontaktować się z serwisantem.

Kod błędu	Znaczenie	Przyczyna	Rozwiązanie
125	Nieprawidłowy ruch kaptura, wyłącznik bezpieczeństwa.	Wyłącznik bezpieczeństwa nie wysłał do jednostki sterowania sygnału przez 5 sekund od momentu podniesienia kaptura ze zbiornika.	Skontaktować się z serwisem.
127	Wyłącznik bezpieczeństwa nie działa poprawnie.	Wyłącznik bezpieczeństwa wysłał nielogiczne sygnały.	Skontaktować się z serwisem.
130	Płytki wej./wyj. nie została przetestowana podczas produkcji.	Płytki drukowana wej./wyj. nie została przetestowana podczas produkcji.	Skontaktować się z serwisem.
133	Krótki czas płukania.	Woda płuczka została wypompowana zbyt szybko, przez co naczynia nie zostały wystarczająco spłukane i ogrzane.	Skontaktować się z serwisem.
134	Wystąpił błąd uruchomienia czujnika temperatury./ Czujnik temperatury zbiornika myjącego lub płuczającego nie działa.	Nieprawidłowy sygnał poziomu z jednego z czujników poziomu znajdujących się w zbiorniku płuczającym.	Wyłączyć urządzenie! Ciągła praca może spowodować uszkodzenie innych komponentów. Skontaktować się z serwisem.

Kod błędu	Znaczenie	Przyczyna	Rozwiązanie
142	Czujnik kosza wskazuje błąd.	Czujnik kosza, który wykrywa rodzaj kosza, wskazuje błąd.	Wyjąć kosz i uruchomić program. Umieścić pusty kosz do mycia garnków (okrągły) w zmywarce i uruchomić program. Jeśli program nie uruchomi się, należy skontaktować się z serwisem. Czekaając na serwis, można uruchomić zmywarkę w trybie mycia garnków. W trybie czuwania należy nacisnąć jednocześnie przycisk programu oraz przycisk granulek i przytrzymać je przez 2 sekundy (do mycia z granulkami) oraz przycisk programu i przycisk wody (do mycia samą wodą). Przed wykonaniem tej czynności należy przeczytać instrukcję dotyczącą stłuczenia szkła.
143	Błąd ID.	Błąd elektryczny, wartości poza zasięgiem.	Skontaktować się z serwisem.
144	Niewłaściwe napięcie do płytki \ wej./wyj.	Niewłaściwe napięcie do płytki \ wej./wyj.	Ciągła praca może spowodować uszkodzenie urządzenia. Skontaktować się z serwisem.
145	Zepsuty przełącznik podniesionej pokrywy.	System czujników pokrywy nie działa.	Skontaktować się z serwisem.

5.3 Co zrobić, jeśli w Granule Combi® znajduje się potłuczone szkło

1 Wyposażenie:

- Grube rękawice ochronne
- Odkurzacz **do zasysania wody**

2 Wykonać kolejno poniższe czynności:

- Wyłączyć urządzenie, zostawić kaptur w położeniu górnym i włożyć kołek
- Spuścić wodę z urządzenia za pomocą zworu odpływu
- Wyjąć kosz i pierścień napędu kosza z urządzenia
- **ZAŁOŻYĆ RĘKAWICE OCHRONNE**
- Wyjąć dysze natryskowe i usunąć z nich okruchy szkła
- Usunąć okruchy szkła z siatki zbiornika
- Usunąć siatkę zbiornika
- Rękoma usunąć większe odłamki szkła
- **Za pomocą odkurzacza** usunąć granulki i pozostałe drobne okruchy szkła
- **Zamknąć zawór odpływu i ponownie napełnić urządzenie wodą**
- Uruchomić program bez granulek
- Ponownie opróżnić urządzenie
- Ponownie sprawdzić rury zmywania i usunąć pozostałości szkła
- **Ponownie zamontować dysze płuczące**
- Sprawdzić zbiornik myjący pod kątem pozostałości szkła i usunąć szkło rękoma lub odkurzaczem
- Ponownie założyć siatkę zbiornika
- Dosypać **NOWYCH** granulek i ponownie napełnić zmywarkę

Urządzenie znowu nadaje się do pracy.

3 WAŻNE

- NIGDY nie zmywać szkła ani porcelany w trybie zmywania garnków
- Potłuczone szkło jest bardzo ostre i może z łatwością uszkodzić urządzenie lub zranić człowieka – **NALEŻY ZACHOWAĆ OSTROŻNOŚĆ!**
- Granulki wymieszane z potłuczonym szkłem można traktować jak materiał łatwopalny – **NALEŻY ZACHOWAĆ OSTROŻNOŚĆ!**

6 Notatki
